

ต้นฉบับ

สัญญาจ้างก่อสร้าง

สัญญาเลขที่ ทน.อบ.๙๗/๒๕๖๕

สัญญาฉบับนี้ทำขึ้น ณ เทศบาลนครอุบลราชธานี ตำบล/แขวง ในเมือง อำเภอ/เขต เมืองอุบลราชธานี จังหวัด อุบลราชธานี เมื่อวันที่ ๓๐ กันยายน ๒๕๖๕ ระหว่าง เทศบาลนครอุบลราชธานี โดย นายอาทิตย์ คุณผล รองนายกเทศมนตรี ปฏิบัติราชการแทน นายกเทศมนตรีนครอุบลราชธานี ซึ่งต่อไปในสัญญานี้เรียกว่า "ผู้ว่าจ้าง" ฝ่ายหนึ่ง กับ ห้างหุ้นส่วนจำกัด วิริยะพันธ์ซีวิลแอนด์เอ็นจิเนียริง ซึ่งจดทะเบียนเป็นนิติบุคคล ณ สำนักงานทะเบียนหุ้นส่วนบริษัท จังหวัดอุบลราชธานี กรมพัฒนาธุรกิจการค้า กระทรวงพาณิชย์ มีสำนักงานใหญ่อยู่ เลขที่ ๑๙๓ หมู่ ๙ ตำบล/แขวง แจระแม อำเภอ/เขต เมืองอุบลราชธานี จังหวัด อุบลราชธานี โดยนายณัฐพงษ์ วิริยะพันธ์ ผู้มีอำนาจลงนามผูกพันนิติบุคคลปรากฏตามหนังสือรับรองของ สำนักงานทะเบียนหุ้นส่วนบริษัท จังหวัดอุบลราชธานี กรมพัฒนาธุรกิจการค้า กระทรวงพาณิชย์ ที่ ลงวันที่ ๗ มีนาคม ๒๕๖๕ แนบท้ายสัญญานี้ ซึ่งต่อไปในสัญญานี้เรียกว่า "ผู้รับจ้าง" อีกฝ่ายหนึ่ง

คู่สัญญาได้ตกลงกันมีข้อความดังต่อไปนี้

ข้อ ๑. ข้อตกลงว่าจ้าง

ผู้ว่าจ้างตกลงจ้างและผู้รับจ้างตกลงรับจ้างทำงาน โครงการก่อสร้างถนน ค.ส.ล.และระบบระบายน้ำซอยสรรพสิทธิ์๑๒(ซอยแยกข้างบ้านเลขที่ ๙) โดยวิธีเฉพาะเจาะจง ณ ซอยสรรพสิทธิ์๑๒ (ซอยแยกข้างบ้านเลขที่ ๙) ตำบล/แขวง ในเมือง อำเภอ/เขต เมืองอุบลราชธานี จังหวัด อุบลราชธานี ตามข้อกำหนดและเงื่อนไขแห่งสัญญานี้รวมทั้งเอกสารแนบท้ายสัญญา

ผู้รับจ้างตกลงที่จะจัดหาแรงงานและวัสดุ เครื่องมือเครื่องใช้ ตลอดจนอุปกรณ์ต่างๆ ชนิดดีเพื่อใช้ในการจ้างตามสัญญานี้

ข้อ ๒. เอกสารอันเป็นส่วนหนึ่งของสัญญา

เอกสารแนบท้ายสัญญาดังต่อไปนี้ให้ถือเป็นส่วนหนึ่งของสัญญานี้

๒.๑. ใบเสนอราคา	จำนวน ๒ แผ่น
๒.๒. ปริมาณงาน	จำนวน ๑ แผ่น
๒.๓. แบบแปลนเลขที่ ข.๒๔/๖๕	จำนวน ๖ แผ่น

ความใดในเอกสารแนบท้ายสัญญาที่ขัดหรือแย้งกับข้อความในสัญญานี้ ให้ใช้ข้อความในสัญญานี้บังคับ และในกรณีที่เอกสารแนบท้ายสัญญาขัดแย้งกันเอง ผู้รับจ้างจะต้องปฏิบัติตามคำวินิจฉัยของผู้ว่าจ้าง คำวินิจฉัยของผู้ว่าจ้างให้ถือเป็นที่สุด และผู้รับจ้างไม่มีสิทธิเรียกร้องค่าจ้าง ค่าเสียหาย หรือค่าใช้จ่ายใดๆ เพิ่มเติมจากผู้ว่าจ้างทั้งสิ้น

.....ผู้ว่าจ้าง
(นายอาทิตย์ คุณผล)

.....ผู้รับจ้าง
(นายณัฐพงษ์ วิริยะพันธ์)



ต้นฉบับ

ข้อ ๓. หลักประกันการปฏิบัติตามสัญญา

ในขณะที่ทำสัญญานี้ผู้รับจ้างได้นำหลักประกันเป็น เงินสด เลขที่ RCPT-๐๓๖๒๒/๖๕ ลงวันที่ ๓๐ กันยายน ๒๕๖๕ เป็นจำนวนเงิน ๑๔,๑๐๐.๐๐ บาท (หนึ่งหมื่นสี่พันหนึ่งร้อยบาทถ้วน) ซึ่งเท่ากับร้อยละ ๕ (ห้า) ของราคาค่าจ้างตามสัญญา มามอบให้แก่ผู้ว่าจ้างเพื่อเป็นหลักประกันการปฏิบัติตามสัญญานี้

กรณีผู้รับจ้างใช้หนังสือค้ำประกันมาเป็นหลักประกันการปฏิบัติตามสัญญา หนังสือค้ำประกันดังกล่าวจะต้องออกโดยธนาคารที่ประกอบกิจการในประเทศไทย หรือโดยบริษัทเงินทุนหรือบริษัทเงินทุนหลักทรัพย์ที่ได้รับอนุญาตให้ประกอบกิจการเงินทุนเพื่อการพาณิชย์และประกอบธุรกิจ ค้ำประกันตามประกาศของธนาคารแห่งประเทศไทย ตามรายชื่อบริษัทเงินทุนที่ธนาคารแห่งประเทศไทยแจ้งเวียนให้ทราบ ตามแบบที่คณะกรรมการนโยบายการจัดซื้อจัดจ้างและการบริหารพัสดุภาครัฐกำหนดหรืออาจเป็นหนังสือค้ำประกันอิเล็กทรอนิกส์ตามวิธีการที่กรมบัญชีกลางกำหนดก็ได้ และจะต้องมีอายุการค้ำประกันตลอดไปจนกว่าผู้รับจ้างพ้นข้อผูกพันตามสัญญานี้

หลักประกันที่ผู้รับจ้างนำมามอบให้ตามวรรคหนึ่ง จะต้องมียุครอบคลุมความรับผิดชอบทั้งปวงของผู้รับจ้างตลอดอายุสัญญา ถ้าหลักประกันที่ผู้รับจ้างนำมามอบให้ดังกล่าวลดลงหรือเสื่อมค่าลงหรือมีอายุไม่ครอบคลุมถึงความรับผิดชอบของผู้รับจ้างตลอดอายุสัญญา ไม่ว่าด้วยเหตุใดๆ ก็ตาม รวมถึงกรณี ผู้รับจ้างส่งมอบงานล่าช้าเป็นเหตุให้ระยะเวลาแล้วเสร็จหรือวันครบกำหนดความรับผิดชอบในความชำรุดบกพร่องตามสัญญาเปลี่ยนแปลงไป ไม่ว่าจะเกิดขึ้นคราวใด ผู้รับจ้างต้องหาหลักประกันใหม่หรือหลักประกันเพิ่มเติมให้มีจำนวนครบถ้วนตามวรรคหนึ่งนำมามอบให้แก่ผู้ว่าจ้างภายใน ๑๕ (สิบห้า) วัน นับถัดจากวันที่ได้รับแจ้งเป็นหนังสือจากผู้ว่าจ้าง

หลักประกันที่ผู้รับจ้างนำมามอบไว้ตามข้อนี้ ผู้ว่าจ้างจะคืนให้แก่ผู้รับจ้าง โดยไม่มีดอกเบี้ย เมื่อผู้รับจ้างพ้นจากข้อผูกพัน และความรับผิดชอบทั้งปวงตามสัญญานี้แล้ว

ข้อ ๔ (ข) ค่าจ้างและการจ่ายเงิน

ผู้ว่าจ้าง ตกลงจ่าย และผู้รับจ้างตกลงรับเงินค่าจ้างจำนวนเงิน ๒๘๒,๐๐๐.๐๐ บาท (สองแสนแปดหมื่นสองพันบาทถ้วน) ซึ่งได้รวมภาษีมูลค่าเพิ่ม จำนวน - บาท (ถ้วน) ตลอดจน ภาษีอากรอื่น ๆ และค่าใช้จ่ายทั้งปวงด้วยแล้ว โดยถือราคาเหมารวม เป็นเกณฑ์ และกำหนดการจ่ายเงิน เป็นงวด ๆ ดังนี้

งวดที่ ๑ (งวดสุดท้าย) เป็นจำนวนเงิน ๒๘๒,๐๐๐.๐๐ บาท (สองแสนแปดหมื่นสองพันบาทถ้วน) เมื่อผู้รับจ้างได้ปฏิบัติงาน ดังนี้

๑. ก่อสร้างถนน คสล.หนา ๐.๑๕ ม. กว้างเฉลี่ย ๓.๐๐๐ ม. ยาว ๕๗ ม. หรือพื้นที่รวมไม่น้อยกว่า ๑๖๗ ตร.ม.



ผู้ว่าจ้าง

(นายอาทิตย์ คุณผล)

(ลงชื่อ)

(นายณัฐพงษ์ วิริยะพันธ์)



ผู้รับจ้าง

ต้นฉบับ

๒. ก่อสร้างท่อระบายน้ำขนาด \varnothing ๐.๖๐ ม. พร้อมบ่อพักในผิวจราจร ความยาว ๕๗ ม.

- ท่อระบายน้ำ \varnothing ๐.๖๐ ม. ยาว ๕๓ ม.
- บ่อพัก คสล. (ฝาตะแกรงเหล็ก) จำนวน ๔ ชุด
- ป้ายโครงการ จำนวน ๑ ป้าย
- และงานอื่น ๆ ตามแบบแปลนเทศบาลนครอุบลราชธานี ที่ ข.๒๔/๖๕ เมื่อเสร็จงานเรียบร้อยแล้วจะต้องเก็บกวาดเศษวัสดุพร้อมทำความสะอาดสถานที่ก่อสร้างให้เรียบร้อยแล้วเสร็จภายใน วันที่ ๒๙ ธันวาคม ๒๕๖๕

ข้อ ๕. เงินค่าจ้างล่วงหน้า

ผู้ว่าจ้างตกลงจ่ายเงินค่าจ้างล่วงหน้าให้แก่ผู้รับจ้างเป็นจำนวนเงิน - บาท ซึ่งเท่ากับ ร้อยละ - ของราคาค่าจ้าง ตามสัญญาที่ระบุไว้ในข้อ ๔

เงินค่าจ้างล่วงหน้าที่ดังกล่าวจะจ่ายให้ภายหลังจากที่ผู้รับจ้างได้วางหลักประกันการรับเงินค่าจ้างล่วงหน้าเป็นหนังสือค้ำประกันหรือหนังสือค้ำประกันอิเล็กทรอนิกส์ของธนาคารภายในประเทศ หรือ พันธบัตรรัฐบาลไทย ตามจำนวนเงินค่าจ้างล่วงหน้านั้นให้แก่ผู้ว่าจ้าง ผู้รับจ้างจะต้องออกใบเสร็จรับเงินค่าจ้างล่วงหน้า ตามแบบที่ผู้ว่าจ้างกำหนดให้ และผู้รับจ้างตกลงที่จะกระทำตามเงื่อนไขอันเกี่ยวกับการใช้จ่ายและการใช้คืนเงินค่าจ้างล่วงหน้านั้นดังต่อไปนี้

๕.๑ ผู้รับจ้างจะใช้เงินค่าจ้างล่วงหน้านั้นเพื่อเป็นค่าใช้จ่ายในการปฏิบัติงานตามสัญญาเท่านั้นหากผู้รับจ้างใช้จ่ายเงินค่าจ้างล่วงหน้า หรือส่วนใดส่วนหนึ่งของเงินค่าจ้างล่วงหน้านั้นในทางอื่นผู้ว่าจ้างอาจจะเรียกเงินค่าจ้างล่วงหน้านั้นคืนจากผู้รับจ้างหรือบังคับเอาจากหลักประกันการรับเงินค่าจ้างล่วงหน้าได้ทันที

๕.๒ เมื่อผู้ว่าจ้างเรียก้อง ผู้รับจ้างต้องแสดงหลักฐานการใช้จ่ายเงินค่าจ้างล่วงหน้า เพื่อพิสูจน์ว่าได้เป็นไปตามข้อ ๕.๑ ภายในกำหนด ๑๕ (สิบห้า) วัน นับถัดจากวันได้รับแจ้งเป็นหนังสือจากผู้ว่าจ้างหากผู้รับจ้างไม่อาจแสดงหลักฐานดังกล่าวภายในกำหนด ๑๕ (สิบห้า) วัน ผู้ว่าจ้างอาจเรียกเงินค่าจ้างล่วงหน้านั้นคืนจากผู้รับจ้าง หรือบังคับเอาจากหลักประกันการรับเงินค่าจ้างล่วงหน้าได้ทันที

๕.๓ (ข) (สำหรับสัญญาที่เป็นราคาเหมารวม)

ในการจ่ายเงินค่าจ้างให้แก่ผู้รับจ้างตามข้อ ๔ ผู้ว่าจ้างจะหักเงินค่าจ้างในแต่ละงวดเพื่อชดใช้คืนเงินค่าจ้างล่วงหน้าที่ผู้รับจ้างได้จ่ายไว้จำนวนร้อยละ - ของจำนวนเงินค่าจ้างในแต่ละงวดจนกว่าจำนวนเงินไว้จะครบตามจำนวนเงินที่หักค่าจ้างล่วงหน้าที่ผู้รับจ้างได้รับไปแล้ว ยกเว้นค่าจ้างงวดสุดท้ายจะหักไว้เป็นจำนวนเท่ากับจำนวนเงินค่าจ้างล่วงหน้าที่เหลือทั้งหมด



.....ผู้ว่าจ้าง

(นายอาทิตย์ คุณผล)



.....ผู้รับจ้าง

(นายณัฐพงษ์ วัชรพงษ์)

ต้นฉบับ

๕.๔ เงินจำนวนใด ๆ ก็ตามที่ผู้รับจ้างจะต้องจ่ายให้แก่ผู้ว่าจ้างเพื่อชำระหนี้หรือเพื่อชดใช้ความรับผิดต่างๆ ตามสัญญา ผู้ว่าจ้างจะหักเอาจากเงินค่าจ้างงวดที่จะจ่ายให้แก่ผู้รับจ้างก่อนที่จะหักชดใช้คืนเงินค่าจ้างล่วงหน้า

๕.๕ ในกรณีที่มีการบอกเลิกสัญญา หากเงินค่าจ้างล่วงหน้าที่เหลือเกินกว่าจำนวนเงินที่ผู้รับจ้างจะได้รับหลังจากหักชดใช้ในกรณีอื่นแล้ว ผู้รับจ้างจะต้องจ่ายคืนเงินจำนวนที่เหลือนั้นให้แก่ผู้ว่าจ้าง ภายใน ๗ (เจ็ด) วัน นับถัดจากวันได้รับแจ้งเป็นหนังสือจากผู้ว่าจ้าง

๕.๖ (ข) (สำหรับสัญญาที่เป็นราคาเหมารวม)

ผู้ว่าจ้างจะคืนหลักประกันการรับเงินค่าจ้างล่วงหน้าให้แก่ผู้รับจ้างต่อเมื่อผู้ว่าจ้างได้หักเงินค่าจ้างไว้ครบจำนวนเงินค่าจ้างล่วงหน้าตามข้อ ๕.๓ (ข) แล้ว เว้นแต่ในกรณีดังต่อไปนี้ ผู้รับจ้างมีสิทธิขอคืนหลักประกันการรับเงินค่าจ้างล่วงหน้าบางส่วนก่อนได้

(๑) กรณีผู้รับจ้างวางหลักประกันการรับเงินค่าจ้างล่วงหน้าไว้ฉบับเดียว หากผู้ว่าจ้างได้หักเงินค่าจ้างล่วงหน้าไปแล้ว ผู้รับจ้างมีสิทธิขอคืนหลักประกันการรับเงินค่าจ้างล่วงหน้าในส่วนที่ผู้ว่าจ้างได้หักเงินค่าจ้างล่วงหน้าไปแล้วนั้น โดยผู้รับจ้างจะต้องนำหลักประกันการรับเงินค่าจ้างล่วงหน้าฉบับใหม่ที่มีมูลค่าเท่ากับเงินค่าจ้างล่วงหน้าที่เหลืออยู่มาวางให้แก่ผู้ว่าจ้าง

(๒) กรณีผู้รับจ้างได้วางหลักประกันการรับเงินค่าจ้างล่วงหน้าไว้หลายฉบับ ซึ่งแต่ละฉบับมีมูลค่าเท่ากับจำนวนเงินค่าจ้างล่วงหน้าที่ผู้ว่าจ้างจะต้องหักไว้ในแต่ละงวด หากผู้ว่าจ้างได้หักเงินค่าจ้างล่วงหน้าในงวดใดแล้ว ผู้รับจ้างมีสิทธิขอคืนหลักประกันการรับเงินค่าจ้างล่วงหน้าในงวดนั้นได้

ข้อ ๖. การหักเงินประกันผลงาน

ในการจ่ายเงินค่าจ้างให้แก่ผู้รับจ้างแต่ละงวด ผู้ว่าจ้างจะหักเงินจำนวนร้อยละ - ของเงินที่ต้องจ่ายในงวดนั้นเพื่อเป็นประกันผลงาน ในกรณีที่เงินประกันผลงานถูกหักไว้แล้วเป็นจำนวนเงินไม่ต่ำกว่า - บาท ผู้รับจ้างมีสิทธิที่จะขอเงินประกันผลงานคืน โดยนำหนังสือคำประกันของธนาคารหรือหนังสือคำประกันอิเล็กทรอนิกส์ซึ่งออกโดยธนาคารภายในประเทศมามอบให้ผู้ว่าจ้างเพื่อเป็นหลักประกันแทนก็ได้

ผู้ว่าจ้างจะคืนเงินประกันผลงาน และ/หรือหนังสือคำประกันของธนาคารดังกล่าวตามวรรคหนึ่งโดยไม่มีดอกเบี้ยให้แก่ผู้รับจ้างพร้อมกับการจ่ายเงินค่าจ้างงวดสุดท้าย

ข้อ ๗ (ข) กำหนดเวลาแล้วเสร็จและสิทธิของผู้ว่าจ้างในการบอกเลิกสัญญา

ผู้รับจ้างต้องเริ่มทำงานที่รับจ้างภายในวันที่ ๑ ตุลาคม ๒๕๖๕ และจะต้องทำงานให้แล้วเสร็จบริบูรณ์ภายในวันที่ ๒๙ ธันวาคม ๒๕๖๕ ถ้าผู้รับจ้างมิได้ลงมือทำงานภายในกำหนดเวลา หรือไม่



ต้นฉบับ

สามารถทำงานให้แล้วเสร็จตามกำหนดเวลา หรือมีเหตุให้เชื่อได้ว่าผู้รับจ้างไม่สามารถทำงานให้แล้วเสร็จภายในกำหนดเวลา หรือจะแล้วเสร็จล่าช้าเกินกว่ากำหนดเวลา หรือผู้รับจ้างทำผิดสัญญาข้อใดข้อหนึ่ง หรือตกเป็นผู้ถูกพิทักษ์ทรัพย์เด็ดขาด หรือตกเป็นผู้ล้มละลาย หรือเพิกเฉยไม่ปฏิบัติตามคำสั่งของคณะกรรมการตรวจรับพัสดุหรือผู้ควบคุมงานหรือบริษัทที่ปรึกษาซึ่งได้รับมอบอำนาจจากผู้ว่าจ้าง ผู้ว่าจ้างมีสิทธิที่จะบอกเลิกสัญญานี้ได้ และมีสิทธิจ้างผู้รับจ้างรายใหม่เข้าทำงานของผู้รับจ้างให้ลุล่วงไปด้วย การใช้สิทธิบอกเลิกสัญญานั้นไม่กระทบสิทธิของผู้ว่าจ้างที่จะเรียกร้องค่าเสียหายจากผู้รับจ้าง

การที่ผู้ว่าจ้างไม่ใช้สิทธิเลิกสัญญาดังกล่าวข้างต้นไม่เป็นเหตุให้ผู้รับจ้างพ้นจากความรับผิดชอบตามสัญญา

ข้อ ๘ ความรับผิดชอบในความชำรุดบกพร่องของงานจ้าง

เมื่องานแล้วเสร็จบริบูรณ์ และผู้ว่าจ้างได้รับมอบงานจากผู้รับจ้างหรือจากผู้รับจ้างรายใหม่ ในกรณีที่มีการบอกเลิกสัญญาตามข้อ ๗ หากมีเหตุชำรุดบกพร่องหรือเสียหายเกิดขึ้นจากการจ้างนี้ภายในกำหนด ๒ (สอง) ปี นับถัดจากวันที่ได้รับมอบงานดังกล่าว ซึ่งความชำรุดบกพร่องหรือเสียหายนั้นเกิดจากความบกพร่องของผู้รับจ้างอันเกิดจากการใช้วัสดุที่ไม่ถูกต้องหรือทำไว้ไม่เรียบร้อย หรือทำไม่ถูกต้องตามมาตรฐานแห่งหลักวิชา ผู้รับจ้างจะต้องรีบทำการแก้ไข ให้เป็นที่เรียบร้อยโดยไม่ชักช้า โดยผู้ว่าจ้างไม่ต้องออกเงินใดๆ ในการนี้ทั้งสิ้น หากผู้รับจ้างไม่กระทำการดังกล่าวภายในกำหนด ๑๕ (สิบห้า) วัน นับถัดจากวันที่ได้รับแจ้งเป็นหนังสือจาก ผู้ว่าจ้างหรือไม่ทำการแก้ไขให้ถูกต้องเรียบร้อยภายในเวลาที่ผู้ว่าจ้างกำหนด ให้ผู้ว่าจ้างมีสิทธิที่จะทำการนั้นเองหรือจ้างผู้อื่นให้ทำงานนั้น โดยผู้รับจ้างต้องเป็นผู้ออกค่าใช้จ่ายเองทั้งสิ้น

ในกรณีเร่งด่วนจำเป็นต้องรีบแก้ไขเหตุชำรุดบกพร่องหรือเสียหายโดยเร็ว และไม่อาจรอให้ผู้รับจ้างแก้ไขในระยะเวลาที่กำหนดไว้ตามวรรคหนึ่งได้ ผู้ว่าจ้างมีสิทธิเข้าจัดการแก้ไขเหตุชำรุดบกพร่องหรือเสียหายนั้นเอง หรือจ้างผู้อื่นให้ซ่อมแซมความชำรุดบกพร่องหรือเสียหาย โดยผู้รับจ้าง ต้องรับผิดชอบชำระค่าใช้จ่ายทั้งหมด

การที่ผู้ว่าจ้างทำการนั้นเอง หรือจ้างผู้อื่นให้ทำงานนั้นแทนผู้รับจ้าง ไม่ทำให้ผู้รับจ้างหลุดพ้นจากความรับผิดชอบตามสัญญา หากผู้รับจ้างไม่ชดใช้ค่าใช้จ่ายหรือค่าเสียหายตามที่ผู้ว่าจ้างเรียกร้องผู้ว่าจ้างมีสิทธิบังคับจากหลักประกันการปฏิบัติตามสัญญาได้

ข้อ ๙ การจ้างช่วง

ผู้รับจ้างจะต้องไม่เอางานทั้งหมดหรือแต่บางส่วนแห่งสัญญานี้ไปจ้างช่วงอีกทอดหนึ่ง เว้นแต่การจ้างช่วงงานแต่บางส่วนที่ได้รับอนุญาตเป็นหนังสือจากผู้ว่าจ้างแล้ว การที่ผู้ว่าจ้างได้อนุญาตให้จ้างช่วงงานแต่บางส่วนดังกล่าวนี้ ไม่เป็นเหตุให้ผู้รับจ้างหลุดพ้นจากความรับผิดชอบหรือพ้นหน้าที่ตามสัญญานี้



ผู้ว่าจ้าง

(นายอาทิตย์ คุณผล)

(ลงชื่อ)



ผู้รับจ้าง

(นายณัฐพงษ์ วิริยะพันธ์)

ต้นฉบับ

และผู้รับจ้างจะยังคงต้องรับผิดชอบในความผิดและความประมาทเลินเล่อของผู้รับจ้างช่วง หรือของตัวแทนหรือลูกจ้างของผู้รับจ้างช่วงนั้นทุกประการ

กรณีผู้รับจ้างไปจ้างช่วงงานแต่บางส่วนโดยฝ่าฝืนความในวรรคหนึ่ง ผู้รับจ้างต้องชำระค่าปรับให้แก่ผู้ว่าจ้างเป็นจำนวนเงินในอัตราร้อยละ ๑๐ (สิบ) ของวงเงินของงานที่จ้างช่วงตามสัญญา ทั้งนี้ ไม่ตัดสิทธิผู้ว่าจ้างในการบอกเลิกสัญญา

ข้อ ๑๐ การควบคุมงานของผู้รับจ้าง

ผู้รับจ้างจะต้องควบคุมงานที่รับจ้างอย่างเอาใจใส่ ด้วยประสิทธิภาพและความชำนาญ และในระหว่างทำงานที่รับจ้างจะต้องจัดให้มีผู้แทนซึ่งทำงานเต็มเวลาเป็นผู้รับผิดชอบควบคุมงานของ ผู้รับจ้าง ผู้แทนดังกล่าวจะต้องได้รับมอบอำนาจจากผู้รับจ้าง คำสั่งหรือคำแนะนำต่างๆ ที่ผู้ว่าจ้าง คณะกรรมการตรวจรับพัสดุ ผู้ควบคุมงาน หรือบริษัทที่ปรึกษาที่ผู้ว่าจ้างแต่งตั้ง ได้แจ้งแก่ผู้แทนเช่นว่านั้น ให้ถือว่าเป็นคำสั่งหรือคำแนะนำที่ได้แจ้งแก่ผู้รับจ้าง การแต่งตั้งผู้แทนตามข้อนี้จะต้องทำเป็นหนังสือและต้องได้รับความเห็นชอบเป็นหนังสือ จากผู้ว่าจ้าง การเปลี่ยนตัวหรือแต่งตั้งผู้แทนใหม่จะทำได้หากไม่ได้รับความเห็นชอบ เป็นหนังสือ จากผู้ว่าจ้างก่อน

ผู้ว่าจ้างมีสิทธิที่จะขอให้เปลี่ยนตัวผู้แทนตามวรรคหนึ่ง โดยแจ้งเป็นหนังสือไปยังผู้รับจ้าง และผู้รับจ้างจะต้องทำการเปลี่ยนตัวผู้แทนนั้นโดยพลัน โดยไม่คิดค่าจ้างหรือราคาเพิ่มหรืออ้างเป็นเหตุเพื่อขยายอายุสัญญาอันเนื่องมาจากเหตุนี้

ข้อ ๑๑ ความรับผิดชอบของผู้รับจ้าง

ผู้รับจ้างจะต้องรับผิดชอบต่ออุบัติเหตุ ความเสียหาย หรือภัยอันตรายใดๆ อันเกิดจาก การปฏิบัติงานของผู้รับจ้าง และจะต้องรับผิดชอบต่อความเสียหายจากการกระทำของลูกจ้างหรือตัวแทน ของผู้รับจ้าง และจากการปฏิบัติงานของผู้รับจ้างช่วงด้วย (ถ้ามี)

ความเสียหายใดๆ อันเกิดแก่งานที่ผู้รับจ้างได้ทำขึ้น แม้จะเกิดขึ้นเพราะเหตุสุดวิสัย ก็ตาม ผู้รับจ้างจะต้องรับผิดชอบโดยซ่อมแซมให้คืนดีหรือ เปลี่ยนใหม่โดยค่าใช้จ่ายของผู้รับจ้างเอง เว้นแต่ความเสียหายนั้นเกิดจากความผิดของผู้ว่าจ้าง ทั้งนี้ ความรับผิดชอบของผู้รับจ้างดังกล่าวในข้อนี้จะสิ้นสุดลงเมื่อผู้ว่าจ้างได้รับมอบงานครั้งสุดท้าย ซึ่งหลังจากนั้นผู้รับจ้างคงต้องรับผิดชอบเพียงในกรณีชำรุดบกพร่อง หรือความเสียหายดังกล่าวในข้อ ๘ เท่านั้น

ผู้รับจ้างจะต้องรับผิดชอบต่อบุคคลภายนอกในความเสียหายใดๆ อันเกิดจาก การปฏิบัติงานของผู้รับจ้าง หรือลูกจ้างหรือตัวแทนของผู้รับจ้าง รวมถึงผู้รับจ้างช่วง (ถ้ามี) ตามสัญญานี้ หากผู้ว่าจ้างถูกเรียกร้องหรือฟ้องร้องหรือต้องชดเชยค่าเสียหายให้แก่บุคคลภายนอกไปแล้ว ผู้รับจ้างต้อง ดำเนินการใดๆ



(ลงชื่อ)

(นายอาทิตย์ คุณผล)

ผู้ว่าจ้าง

(ลงชื่อ)

(นายสุวิทย์ วัฒนวิเศษ)

ผู้รับจ้าง

ธนดอทอินเตอร์เน็ต

ต้นฉบับ

เพื่อให้มีการว่าต่างแก่ต่างให้แก่ผู้ว่าจ้างโดยค่าใช้จ่ายของผู้รับจ้างเอง รวมทั้งผู้รับจ้างจะต้องชดใช้ค่าเสียหาย
นั้นๆ ตลอดจนค่าใช้จ่ายใดๆ อันเกิดจากการถูกเรียกร้องหรือถูกฟ้องร้องให้แก่ผู้ว่าจ้างทันที

ข้อ ๑๒ การจ่ายเงินแก่ลูกจ้าง

ผู้รับจ้างจะต้องจ่ายเงินแก่ลูกจ้างที่ผู้รับจ้างได้จ้างมาในอัตราและตามกำหนดเวลา ที่
ผู้รับจ้างได้ตกลงหรือทำสัญญาไว้ต่อลูกจ้างดังกล่าว

ถ้าผู้รับจ้างไม่จ่ายเงินค่าจ้างหรือค่าทดแทนอื่นใดแก่ลูกจ้างดังกล่าวในวรรคหนึ่ง ผู้ว่า
จ้างมีสิทธิที่จะเอาเงินค่าจ้างที่จะต้องจ่ายแก่ผู้รับจ้างมาจ่ายให้แก่ลูกจ้างของผู้รับจ้างดังกล่าว และให้ถือว่าผู้
ว่าจ้างได้จ่ายเงินจำนวนนั้นเป็นค่าจ้างให้แก่ผู้รับจ้างตามสัญญาแล้ว

ผู้รับจ้างจะต้องจัดให้มีประกันภัยสำหรับลูกจ้างทุกคนที่จ้างมาทำงาน โดยให้ครอบคลุม
ถึงความรับผิดชอบทั้งปวงของผู้รับจ้าง รวมทั้งผู้รับจ้างช่วง (ถ้ามี) ในกรณีความเสียหายที่คิดค่าสินไหมทดแทนได้
ตามกฎหมาย ซึ่งเกิดจากอุบัติเหตุหรือภัยอันตรายใดๆ ต่อลูกจ้างหรือบุคคลอื่น ที่ผู้รับจ้างหรือผู้รับจ้างช่วงจ้าง
มาทำงาน ผู้รับจ้างจะต้องส่งมอบกรมธรรม์ประกันภัยดังกล่าว พร้อมทั้งหลักฐานการชำระเบี้ยประกันให้แก่
ผู้ว่าจ้างเมื่อผู้ว่าจ้างเรียกร้อง

ข้อ ๑๓ การตรวจงานจ้าง

ถ้าผู้ว่าจ้างแต่งตั้งคณะกรรมการตรวจรับพัสดุ ผู้ควบคุมงาน หรือบริษัท ที่ปรึกษา เพื่อ
ควบคุมการทำงานของผู้รับจ้าง คณะกรรมการตรวจ รับพัสดุ ผู้ควบคุมงาน หรือบริษัทที่ปรึกษานั้น มีอำนาจ
เข้าไปตรวจการงานในโรงงานและสถานที่ก่อสร้างได้ตลอดเวลา และผู้รับจ้างจะต้องอำนวยความสะดวกและให้
ความช่วยเหลือในการนั้นตามสมควร

การที่มีคณะกรรมการตรวจรับพัสดุ ผู้ควบคุมงาน หรือบริษัทที่ปรึกษานั้น หากทำให้ผู้รับ
จ้างพ้นความรับผิดชอบตามสัญญานี้ข้อใดข้อหนึ่งไม่

ข้อ ๑๔ แบบรูปและรายการละเอียดคลาดเคลื่อน

ผู้รับจ้างรับรองว่าได้ตรวจสอบและทำความเข้าใจในแบบรูปและรายการละเอียดโดยถี่
ถ้วนแล้ว หากปรากฏว่าแบบรูปและรายการละเอียดนั้นผิดพลาดหรือคลาดเคลื่อน ไปจากหลักการทาง
วิศวกรรมหรือทางเทคนิค ผู้รับจ้างตกลงที่จะปฏิบัติตามคำวินิจฉัยของผู้ว่าจ้าง คณะกรรมการตรวจรับพัสดุ ผู้
ควบคุมงาน หรือบริษัทที่ปรึกษาที่ผู้ว่าจ้างแต่งตั้ง เพื่อให้งานแล้วเสร็จบริบูรณ์ คำวินิจฉัยดังกล่าวให้ถือเป็น
ที่สุด โดยผู้รับจ้างจะคิดค่าจ้าง ค่าเสียหาย หรือค่าใช้จ่ายใดๆ เพิ่มขึ้น จากผู้ว่าจ้างหรือขอขยายอายุสัญญา



ผู้ว่าจ้าง

(นายอภินันท์ คุณผล)



(ลงชื่อ)

ผู้รับจ้าง

(นายณัฐพงษ์ วรรณพิทักษ์)

ต้นฉบับ

ข้อ ๑๕ การควบคุมงานโดยผู้ว่าจ้าง

ผู้รับจ้างตกลงว่าคณะกรรมการตรวจรับพัสดุ ผู้ควบคุมงาน หรือบริษัท ที่ปรึกษาที่ผู้ว่าจ้างแต่งตั้ง มีอำนาจที่จะตรวจสอบและควบคุมงานเพื่อให้เป็นไปตาม สัญญานี้ และมีอำนาจที่จะสั่งให้แก้ไขเปลี่ยนแปลงเพิ่มเติม หรือตัดทอนซึ่งงานตามสัญญานี้ หากผู้รับจ้างขัดขืน ไม่ปฏิบัติตาม ผู้ว่าจ้าง คณะกรรมการตรวจ รับพัสดุ ผู้ควบคุมงาน หรือบริษัทที่ปรึกษา มีอำนาจ ที่จะสั่งให้หยุดการนั้นชั่วคราวได้ ความล่าช้าในกรณีเช่นนี้ ผู้รับจ้างจะถือเป็นเหตุขอขยายระยะเวลา การปฏิบัติงานตามสัญญาหรือเรียกร้องค่าเสียหายใดๆ ไม่ได้ทั้งสิ้น

ข้อ ๑๖ งานพิเศษและการแก้ไขงาน

ผู้ว่าจ้างมีสิทธิที่จะสั่งเป็นหนังสือให้ผู้รับจ้างทำงานพิเศษซึ่งไม่ได้แสดงไว้หรือรวมอยู่ใน เอกสารสัญญานี้ หากงานพิเศษนั้นๆ อยู่ในขอบข่ายทั่วไปแห่งวัตถุประสงค์ของสัญญานี้ นอกจากนี้ ผู้ว่าจ้างยังมีสิทธิสั่งให้เปลี่ยนแปลงหรือแก้ไขแบบรูปและข้อกำหนดต่างๆ ในเอกสารสัญญานี้ด้วย

อัตราค่าจ้างหรือราคาที่กำหนดใช้ในสัญญานี้ ให้กำหนดใช้สำหรับงานพิเศษ หรืองานที่เพิ่มเติมขึ้น หรือตัดทอนลงทั้งปวงตามคำสั่งของผู้ว่าจ้าง หากในสัญญาไม่ได้กำหนดไว้ถึงอัตราค่าจ้าง หรือราคาใดๆ ที่จะนำมาใช้สำหรับงานพิเศษหรืองานที่เพิ่มขึ้นหรือลดลงดังกล่าว ผู้ว่าจ้าง และผู้รับจ้างจะตกลงกันที่จะกำหนดอัตราค่าจ้างหรือราคาเพิ่มขึ้นหรือลดลง รวมทั้งการขยายระยะเวลา (ถ้ามี) กันใหม่เพื่อความเหมาะสม ในกรณีที่ตกลงกันไม่ได้ ผู้ว่าจ้างจะกำหนดอัตราค่าจ้าง หรือราคาตามแต่ผู้ว่าจ้างจะเห็นว่าเหมาะสม และถูกต้อง ซึ่งผู้รับจ้างจะต้องปฏิบัติงานตามคำสั่งของผู้ว่าจ้างไปก่อนเพื่อมิให้เกิดความเสียหายแก่งานที่จ้าง

ข้อ ๑๗ ค่าปรับ

หากผู้รับจ้างไม่สามารถทำงานให้แล้วเสร็จภายในเวลาที่กำหนดไว้ ในสัญญาและผู้ว่าจ้างยังมีได้บอกเลิกสัญญา ผู้รับจ้างจะต้องชำระค่าปรับให้แก่ผู้ว่าจ้างเป็น จำนวนเงินวันละ ๗๐๕.๐๐ - บาท (เจ็ดร้อยห้าบาทถ้วน) และจะต้องชำระค่าใช้จ่ายในการควบคุมงาน (ถ้ามี) ในเมื่อผู้ว่าจ้าง ต้องจ้างผู้ควบคุมงานอีกต่อหนึ่งเป็นจำนวนเงินวันละ ๓๐๐.๐๐ บาท (สามร้อยบาทถ้วน) นับถัดจากวันที่ครบกำหนดเวลาแล้วเสร็จของงานตามสัญญาหรือวันที่ผู้ว่าจ้างได้ขยายเวลาทำงานให้ จนถึงวันที่ทำงานแล้วเสร็จจริง นอกจากนี้ ผู้รับจ้างยอมให้ผู้ว่าจ้างเรียกค่าเสียหายอันเกิดขึ้นจากการที่ผู้รับจ้างทำงานล่าช้าเฉพาะส่วนที่เกินกว่าจำนวนค่าปรับและค่าใช้จ่ายดังกล่าวได้อีกด้วย

ในระหว่างที่ผู้ว่าจ้างยังมีได้บอกเลิกสัญญานั้น หากผู้ว่าจ้างเห็นว่าผู้รับจ้าง จะไม่สามารถปฏิบัติตามสัญญาต่อไปได้ ผู้ว่าจ้างจะใช้สิทธิบอกเลิกสัญญาและใช้สิทธิตามข้อ ๑๘ ก็ได้ และถ้าผู้ว่าจ้างได้แจ้งข้อเรียกร้องไปยังผู้รับจ้างเมื่อครบกำหนดเวลาแล้วเสร็จของงานขอให้ชำระค่าปรับแล้ว ผู้ว่าจ้างมีสิทธิที่จะปรับผู้รับจ้างจนถึงวันบอกเลิกสัญญาได้อีกด้วย



.....ผู้ว่าจ้าง
(นายอรรถชัย คุณผล)

(ลงชื่อ).....ผู้รับจ้าง



(นายณัฐพงษ์ ธีระกุล)

ต้นฉบับ

ข้อ ๑๘ สิทธิของผู้ว่าจ้างภายหลังบอกเลิกสัญญา

ในกรณีที่ผู้ว่าจ้างบอกเลิกสัญญา ผู้ว่าจ้างอาจทำงานนั้นเองหรือว่าจ้างผู้อื่นให้ทำงานนั้น ต่อจนแล้วเสร็จก็ได้ ผู้ว่าจ้างหรือผู้ที่รับจ้างทำงานนั้นต่อมิตินิติใช้เครื่องใช้ในการก่อสร้าง สิ่งที่สร้างขึ้นชั่วคราว สำหรับงานก่อสร้าง และวัสดุต่างๆ ซึ่งเห็นว่าจะต้องสงวนเอาไว้เพื่อการปฏิบัติงานตามสัญญา ตามที่จะ เห็นสมควร

ในกรณีดังกล่าว ผู้ว่าจ้างมีสิทธิริบหรือบังคับจากหลักประกันการปฏิบัติตามสัญญา ทั้งหมด หรือบางส่วน ตามแต่จะเห็นสมควร นอกจากนั้น ผู้รับจ้างจะต้องรับผิดชอบในค่าเสียหายซึ่งเป็น จำนวน เกินกว่าหลักประกันการปฏิบัติตามสัญญา รวมทั้งค่าใช้จ่ายที่เพิ่มขึ้น ในการทำงานนั้นต่อให้แล้วเสร็จ ตามสัญญา ตลอดจนค่าใช้จ่ายในการควบคุมงานเพิ่ม (ถ้ามี) ซึ่งผู้ว่าจ้างจะหัก เอาจากเงินประกันผลงานหรือ จำนวนเงินใดๆ ที่จะจ่ายให้แก่ผู้รับจ้างก็ได้

ข้อ ๑๙. การบังคับค่าปรับ ค่าเสียหาย และค่าใช้จ่าย

ในกรณีที่ผู้รับจ้างไม่ปฏิบัติตามสัญญาข้อหนึ่งข้อใดด้วยเหตุใดๆ ก็ตาม จนเป็นเหตุให้ เกิดค่าปรับ ค่าเสียหาย หรือค่าใช้จ่ายแก่ผู้ว่าจ้าง ผู้รับจ้างต้องชดใช้ค่าปรับ ค่าเสียหาย หรือค่าใช้จ่ายดังกล่าว ให้แก่ผู้ว่าจ้างโดยสิ้นเชิงภายในกำหนด ๑๕ (สิบห้า) วัน นับถัดจากวันที่ได้รับแจ้งเป็นหนังสือจากผู้ว่าจ้าง หาก ผู้รับจ้างไม่ชดใช้ให้ถูกต้องครบถ้วนภายในระยะเวลาดังกล่าวให้ผู้ว่าจ้างมีสิทธิที่จะหักเอาจากจำนวนเงินค่าจ้าง ที่ต้องชำระ หรือจากเงินประกันผลงาน ของผู้รับจ้าง หรือบังคับจากหลักประกันการปฏิบัติตามสัญญาได้ทันที

หากค่าปรับ ค่าเสียหาย หรือค่าใช้จ่ายที่บังคับจากเงินค่าจ้างที่ต้องชำระ เงินประกัน ผลงาน หรือหลักประกันการปฏิบัติตามสัญญาแล้วยังไม่เพียงพอ ผู้รับจ้างยินยอมชำระส่วนที่เหลือ ที่ยังขาดอยู่ จนครบถ้วนตามจำนวนค่าปรับ ค่าเสียหาย หรือค่าใช้จ่ายนั้น ภายในกำหนด ๑๕ (สิบห้า) วัน นับถัดจากวันที่ ได้รับแจ้งเป็นหนังสือจากผู้ว่าจ้าง

หากมีเงินค่าจ้างตามสัญญาที่หักไว้จ่ายเป็นค่าปรับ ค่าเสียหาย หรือค่าใช้จ่ายแล้วยัง เหลืออยู่อีกเท่าใด ผู้ว่าจ้างจะคืนให้แก่ผู้รับจ้างทั้งหมด

ข้อ ๒๐ การทำบริเวณก่อสร้างให้เรียบร้อย

ผู้รับจ้างจะต้องรักษาบริเวณสถานที่ปฏิบัติงานตามสัญญานี้ รวมทั้งโรงงานหรือ สิ่ง อำนวยความสะดวกในการทำงานของผู้รับจ้าง ลูกจ้าง ตัวแทน หรือผู้รับจ้างช่วง (ถ้ามี) ให้สะอาด ปลอดภัย และมีประสิทธิภาพในการใช้งานตลอดระยะเวลาการจ้าง และเมื่อทำงานเสร็จสิ้นแล้วจะต้องขนย้ายบรรดา วัสดุ เครื่องมือ เครื่องใช้ในการทำงานจ้างรวมทั้งวัสดุ ขยะมูลฝอย และสิ่งก่อสร้างชั่วคราวต่างๆ (ถ้ามี) ทั้งหมดกลับเกลี่ย ที่ดินให้เรียบร้อยเพื่อให้บริเวณทั้งหมดอยู่ในสภาพที่สะอาดและใช้การได้ทันที



.....ผู้ว่าจ้าง
(นายอาทิตย์ คุณผล)



(ลงชื่อ).....ผู้รับจ้าง
(นายสุรพงษ์ ชวาระนันท)

ต้นฉบับ

ข้อ ๒๑ การงดหรือลดค่าปรับ หรือการขยายเวลาปฏิบัติงานตามสัญญา

ในกรณีที่มีเหตุเกิดจากความผิดหรือความบกพร่องของฝ่ายผู้ว่าจ้าง หรือเหตุสุดวิสัย หรือเกิดจากพฤติการณ์อันหนึ่งอันใดที่ผู้รับจ้างไม่ต้องรับผิดชอบตามกฎหมาย หรือเหตุอื่นตามที่กำหนด ในกฎกระทรวง ซึ่งออกตามความในกฎหมายว่าด้วยการจัดซื้อจัดจ้างและการบริหารพัสดุภาครัฐ ทำให้ผู้รับจ้างไม่สามารถทำงานให้แล้วเสร็จตามเงื่อนไขและกำหนดเวลาแห่งสัญญานี้ได้ ผู้รับจ้างจะต้องแจ้งเหตุหรือพฤติการณ์ดังกล่าวพร้อมหลักฐานเป็นหนังสือให้ผู้ว่าจ้างทราบ เพื่อของดหรือลดค่าปรับ หรือขยายเวลาทำงานออกไปภายใน ๑๕ (สิบห้า) วันนับถัดจากวันที่เหตุนั้นสิ้นสุดลง หรือตามที่กำหนดในกฎกระทรวงดังกล่าวแล้วแต่กรณี

ถ้าผู้รับจ้างไม่ปฏิบัติให้เป็นไปตามความในวรรคหนึ่ง ให้ถือว่าผู้รับจ้างได้สละสิทธิเรียกร้อง ในการที่จะของดหรือลดค่าปรับ หรือขยายเวลาทำงานออกไปโดยไม่มีเงื่อนไขทั้งสิ้น เว้นแต่กรณีเกิดจากความผิดหรือความบกพร่องของฝ่ายผู้ว่าจ้าง ซึ่งมีหลักฐานชัดเจน หรือผู้ว่าจ้างทราบดี อยู่แล้วตั้งแต่ต้น

การงดหรือลดค่าปรับ หรือขยายกำหนดเวลาทำงานตามวรรคหนึ่ง อยู่ในดุลพินิจของผู้ว่าจ้างที่จะพิจารณาตามที่เห็นสมควร

ข้อ ๒๒. การใช้เรือไทย

ในการปฏิบัติตามสัญญานี้ หากผู้รับจ้างจะต้องสั่งหรือนำของเข้ามาจากต่างประเทศรวมทั้งเครื่องมือและอุปกรณ์ที่ต้องนำเข้ามาเพื่อปฏิบัติงานตามสัญญา ไม่ว่าผู้รับจ้างจะเป็นผู้นำของเข้ามาเองหรือนำเข้ามาโดยผ่านตัวแทนหรือบุคคลอื่นใด ถ้าสิ่งของนั้นต้องนำเข้ามาโดยทางเรือในเส้นทางเดินเรือที่มีเรือไทยเดินอยู่และสามารถให้บริการรับขนได้ตามที่รัฐมนตรีว่าการกระทรวงคมนาคมประกาศกำหนด ผู้รับจ้างต้องจัดการให้สิ่งของดังกล่าวบรรทุกโดยเรือไทยหรือเรือที่มีสิทธิเช่นเดียวกับเรือไทยจากต่างประเทศมายังประเทศไทยวันแต่จะได้รับอนุญาตจากกรมเจ้าท่าก่อนบรรทุกของนั้นลงเรืออื่นที่มีใช้เรือไทยหรือเป็นของที่รัฐมนตรีว่าการกระทรวงคมนาคมประกาศยกเว้นให้บรรทุกโดยเรืออื่นได้ ทั้งนี้ ไม่ว่าการสั่งหรือนำเข้าสิ่งของดังกล่าวจากต่างประเทศจะเป็นแบบใด

ในการส่งมอบงานตามสัญญาให้แก่ผู้ว่าจ้าง ถ้างานนั้นมีสิ่งของตามวรรคหนึ่ง ผู้รับจ้างจะต้องส่งมอบใบตราส่ง (Bill of lading) หรือสำเนาใบตราส่งสำหรับของนั้น ซึ่งแสดงว่าได้บรรทุกมาโดยเรือไทยหรือเรือที่มีสิทธิเช่นเดียวกับเรือไทยให้แก่ผู้ว่าจ้างพร้อมกับการส่งมอบงานด้วย

ในกรณีที่สิ่งของดังกล่าวไม่ได้บรรทุกจากต่างประเทศมายังประเทศไทยโดยเรือไทยหรือเรือที่มีสิทธิเช่นเดียวกับเรือไทย ผู้รับจ้างต้องส่งมอบหลักฐานซึ่งแสดงว่าได้รับอนุญาตจากกรมเจ้าท่า



(ลายเซ็น)

ผู้ว่าจ้าง

(นายอาทิตย์ คุณผล)

(ลงชื่อ).....



ผู้รับจ้าง

(นายณัฐพงษ์ ตรีระพงษ์)

ต้นฉบับ

ให้บรรทุกของโดยเรืออื่นได้หรือหลักฐานซึ่งแสดงว่าได้ชำระค่าธรรมเนียมพิเศษ เนื่องจากการไม่บรรทุกของ โดยเรือไทยตามกฎหมาย ว่าด้วยการส่งเสริมการพาณิชย์แล้วอย่างใดอย่างหนึ่งแก่ผู้ว่าจ้างด้วย

ในกรณีที่ผู้รับจ้างไม่ส่งมอบหลักฐานอย่างใดอย่างหนึ่งดังกล่าวในวรรคสองและ วรรคสามให้แก่ผู้ว่าจ้างแต่จะขอส่งมอบงานดังกล่าวให้ผู้ว่าจ้างก่อนโดยยังไม่รับชำระเงินค่าจ้าง ผู้ว่าจ้างมีสิทธิ รับงานดังกล่าวไว้ก่อน และชำระเงินค่าจ้างเมื่อผู้รับจ้างได้ปฏิบัติถูกต้องครบถ้วนดังกล่าวแล้วได้

ข้อ ๒๓. มาตรฐานฝีมือช่าง

ผู้รับจ้างตกลงเป็นเงื่อนไขสำคัญว่า ผู้รับจ้างจะต้องมีและใช้ผู้ผ่านการทดสอบ มาตรฐานฝีมือช่าง จากสถาบันการศึกษาที่ ก.พ. รับรอง หรือผู้มีวุฒิบัตรระดับ ปวช. ปวส. และปวท. หรือ เทียบเท่าจากสถาบันการศึกษาที่ ก.พ. รับรองให้เข้ารับราชการได้ หรือผู้มีวุฒิบัตรระดับ ปวช. ปวส. และ ปวท. หรือเทียบเท่าจากสถาบันการศึกษาที่ ก.พ. รับรองให้เข้ารับราชการได้ ในอัตราไม่ต่ำกว่าร้อยละ ๑๐ (สิบ) ของแต่ละสาขาช่าง แต่จะต้องมีช่างจำนวนอย่างน้อย ๑ (หนึ่ง) คน ในแต่ละสาขาช่างดังต่อไปนี้

๒๓.๑ สำเนาหลักฐานบัตรประจำตัววิศวกร (ใบอนุญาตประกอบวิชาชีพ วิศวกรรมควบคุม) ระดับภาคี วิศวกรโยธาหรือระดับสูงกว่าและหนังสือรับรองเป็นวิศวกรของโครงการ จำนวน ๑ คน

๒๓.๒ สำเนาหลักฐานคุณสมบัติผู้ควบคุมงานประจำโครงการต้องมีคุณวุฒิ การศึกษาไม่ต่ำกว่าระดับประกาศนียบัตรวิชาชีพ (ปวส.) ทางด้านการก่อสร้าง โยธา , สำรวจ หรือเทียบเท่า และหนังสือรับรองเป็นผู้ควบคุมงานโครงการ จำนวน ๑ คน

ผู้รับจ้างจะต้องจัดทำบัญชีแสดงจำนวนช่างทั้งหมดโดยจำแนกตามแต่ละสาขาช่าง และ ระดับช่างพร้อมทั้งระบุรายชื่อช่างผู้ผ่านการทดสอบมาตรฐานฝีมือช่างหรือผู้มีวุฒิบัตรดังกล่าวในวรรค หนึ่งนำมาแสดงพร้อมหลักฐานต่างๆ ต่อคณะกรรมการตรวจรับพัสดุหรือผู้ควบคุมงาน ก่อนเริ่มลงมือทำงาน และพร้อมที่จะให้ผู้ว่าจ้างหรือเจ้าหน้าที่ของผู้ว่าจ้างตรวจสอบดูได้ตลอด เวลาการทำงานตามสัญญาของผู้รับ จ้าง

ข้อ ๒๔. การปรับราคาค่าจ้าง

ผู้ว่าจ้างและผู้รับจ้าง ตกลงกันให้ใช้สัญญาปรับราคาได้ สำหรับราคางานก่อสร้าง ตามสัญญานี้โดยการนำสูตร Escalation Factor (K) มาใช้คำนวณราคาค่างานที่เปลี่ยนแปลงไป โดยวิธีการ ต่อไปนี้ ตามเงื่อนไข หลักเกณฑ์ สูตรและวิธีคำนวณที่ใช้กับสัญญาแบบปรับราคาได้ตามมติคณะรัฐมนตรีเมื่อ วันที่ ๒๒ สิงหาคม ๒๕๓๒ เรื่องการพิจารณาช่วยเหลือผู้ประกอบการอาชีพงานก่อสร้าง ตามหนังสือสำนัก

เลขที่การคณะรัฐมนตรี ที่ นร ๐๒๐๓/ว ๑๐๙ ลงวันที่ ๒๔ สิงหาคม ๒๕๓๒



.....ผู้ว่าจ้าง
(นายอาทิตย์ คุณผล)

(ลงชื่อ).....ผู้รับจ้าง
(นายสมชาย ใจดี)

ต้นฉบับ

สูตรการปรับราคา (สูตรค่า K) จะต้องคงที่ที่ระดับที่กำหนดไว้ในวันแล้วเสร็จตามที่กำหนดไว้ในสัญญา หรือภายในระยะเวลาที่ ผู้ว่าจ้าง ได้ขยายออกไป โดยจะใช้สูตรของทางราชการที่ได้ระบุตามภาคผนวก

หมวดงานทาง

๑.งานผิวถนนคอนกรีตเสริมเหล็ก

$$K = 0.30 + 0.10 \text{ lt/lo} + 0.35 \text{ Ct/Co} + 0.10 \text{ Mt/Mo} + 0.15 \text{ St/So}$$

๑.งานท่อระบายน้ำคอนกรีตเสริมเหล็กและงานบ่อพัก

$$K = 0.35 + 0.20 \text{ lt/lo} + 0.15 \text{ Ct/Co} + 0.15 \text{ Mt/Mo} + 0.15 \text{ St/So}$$

สัญญานี้ทำขึ้นเป็นสองฉบับ มีข้อความถูกต้องตรงกัน คู่สัญญาได้อ่านและเข้าใจข้อความ โดยละเอียดตลอดแล้ว จึงได้ลงลายมือชื่อ พร้อมประทับตรา (ถ้ามี) ไว้เป็นสำคัญต่อหน้าพยาน และคู่สัญญาต่างยึดถือไว้ฝ่ายละหนึ่งฉบับ



ผู้ว่าจ้าง
.....
(นางอภิตัตย์ คุณผล)
(ลงชื่อ).....
(นายณัฐพงษ์ จริยะพันธ์)
ผู้รับจ้าง

.....พยาน
(นายนพคุณ เดชเสน)

.....พยาน
(นายสุรศักดิ์ สุระวงศ์)

เลขที่โครงการ ๖๕๐๙๗๗๖๒๙๐๘

เลขคู่มือสัญญา ๖๕๐๙๒๒๐๓๘๙๕๓

ต้นฉบับ

หน้าที่ 1

แบบใบเสนอราคา

เรียน นายกเทศมนตรีนครอุบลราชธานี

1. ข้าพเจ้าบริษัท/ห้างหุ้นส่วนจำกัด/ร้าน..... วิริยะพัฒนวิทย์ 110/หน้า 10 หน้า 10 หน้า
สำนักงานใหญ่ตั้งอยู่เลขที่ 193 ถนน..... ตำบล/แขวง 1195/112 อำเภอ/ 10 หน้า
เขต..... จังหวัด อุบลราชธานี โทรศัพท์ 0949899629
โดย..... วิริยะพัฒนวิทย์ ผู้ลงนามข้างท้ายนี้ได้พิจารณาเงื่อนไขต่าง ๆ ในเอกสารสอบ
ราคาจ้าง เลขที่...../2565 และเอกสารเพิ่มเติมเลขที่..... (ถ้ามี) โดยตลอดและยอมรับ
ข้อกำหนดและเงื่อนไขนั้นแล้ว รวมทั้งรับรองว่าข้าพเจ้าเป็นผู้มีคุณสมบัติครบถ้วนตามที่กำหนด และไม่เป็นผู้ที่
งานของทางราชการ หรือหน่วยการบริหารราชการส่วนท้องถิ่น

2. ข้าพเจ้าขอเสนอราคา จ้างโครงการจ้างก่อสร้างถนน คสล.และระบบระบายน้ำ ขอยสรพสิทธิ์ 12
(ขอยแยกข้างบ้านเลขที่ 9) ตามราคาที่ได้ระบุไว้ในบัญชีแสดงปริมาณวัสดุและแรงงานค่าก่อสร้างแนบท้ายใบ
เสนอราคานี้เป็นเงินทั้งสิ้น 282,000 บาท (สองแสนแปดหมื่นบาทถ้วน)
ซึ่งรวมภาษีมูลค่าเพิ่ม 7% เป็นเงิน.....บาท ตลอดจนภาษีอากรนั้น ๆ และค่าใช้จ่ายที่ส่งมอบไว้ด้วยแล้ว

3. คำเสนอราคานี้จะยึดราคาเป็นระยะเวลา..... 30วัน นับแต่วันเปิดซองสอบราคาและ
เทศบาลอาจรับคำเสนอนี้ ณ เวลาใดก็ได้ก่อนที่จะครบกำหนดระยะเวลาดังกล่าว หรือระยะเวลาที่ได้ยึดออกไป
ตามเหตุผลอันสมควรที่เทศบาลนครอุบลราชธานีร้องขอ

4. กำหนดเวลาส่งมอบ ข้าพเจ้ารับรองที่จะเริ่มทำงานตามสัญญาทันที และจะส่งมอบงาน
โดยครบถ้วนถูกต้องภายใน..... 90วัน นับถัดจากวันที่ลงนามในสัญญาจ้าง

5. ในกรณีที่ข้าพเจ้าได้รับการพิจารณาให้เป็นผู้ชนะการสอบราคา ข้าพเจ้าขอรับรองที่จะ

5.1 ทำสัญญาตามแบบสัญญาสัญญาจ้างแนบท้ายเอกสารสอบราคากับเทศบาลภายใน 5 วัน
นับถัดจากวันที่ได้รับหนังสือแจ้งให้ไปทำสัญญา

5.2 มอบหลักประกันการปฏิบัติตามสัญญาตามที่ระบุไว้ในข้อ 6 ของเอกสารสอบราคาให้แก่
เทศบาลนครอุบลราชธานี ก่อนหรือในขณะที่ได้ลงนามในสัญญาเป็นจำนวนร้อยละ 5 ของราคาตามสัญญาที่ได้
ระบุไว้ในใบเสนอราคานี้ เพื่อเป็นหลักประกันการปฏิบัติตามสัญญาโดยถูกต้องและครบถ้วน

(ลงชื่อ)..... วิริยะพัฒนวิทย์ ผู้เสนอราคา

.....
ทจก./บริษัท.....

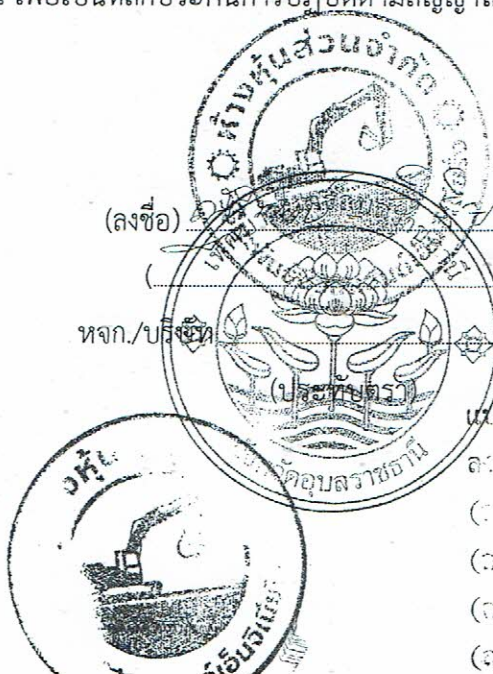

แบบแปลนประกอบสัญญาจ้าง เลขที่ ทน.อบ..... 97/2565

ลงวันที่..... 3.0.0.ย. 2565

(ลงชื่อ)..... ผู้ว่าจ้าง

(ลงชื่อ)..... วิริยะพัฒนวิทย์ ผู้รับจ้าง

(ลงชื่อ)..... พยาน

(ลงชื่อ)..... พยาน

หากข้าพเจ้าไม่ปฏิบัติให้ครบถ้วนตามที่ระบุไว้ข้างต้นนี้ ข้าพเจ้ายินยอมชดเชยค่าเสียหายอื่น ๆ (ถ้ามี) รวมทั้งจะพิจารณาให้เป็นผู้ทำงานตามระเบียบของทางราชการ หรือเทศบาลนครอุบลราชธานีอาจเรียก สอบราคาใหม่ก็ได้

6. ข้าพเจ้ายอมรับว่าเทศบาลนครอุบลราชธานี ไม่มีความผูกพันที่จะรับคำเสนอนี้ หรือใบเสนอราคาใด ๆ รวมทั้งไม่ต้องรับผิดชอบในค่าใช้จ่ายใด ๆ อันอาจเกิดขึ้นในการที่ข้าพเจ้าได้เข้าเสนอราคา

7. ข้าพเจ้าได้ตรวจทานตัวเลขและตรวจสอบเอกสารต่าง ๆ ที่ได้ยื่นเสนอราคานี้โดยละเอียดแล้ว และเข้าใจดีว่าเทศบาลนครอุบลราชธานีไม่ต้องรับผิดชอบใด ๆ ในความผิดพลาดหรือตกหล่น

8. ใบเสนอราคานี้ได้ยื่นเสนอโดยบริสุทธิ์ยุติธรรม และปราศจากกษัตริย์หรือการสมรู้ร่วมคิดกัน โดยไม่ชอบด้วยกฎหมายกับบุคคลหนึ่งบุคคลใด หรือหลายบุคคล หรือกับห้างหุ้นส่วนใด ๆ ที่ได้ยื่นเสนอราคาในคราวเดียวกัน

เสนอราคา ณ วันที่ 29 เดือน 1-4 พ.ศ. 65

(ลงชื่อ)  ผู้เสนอราคา
(.....)
หจก./บริษัท

(ประทับตรา)

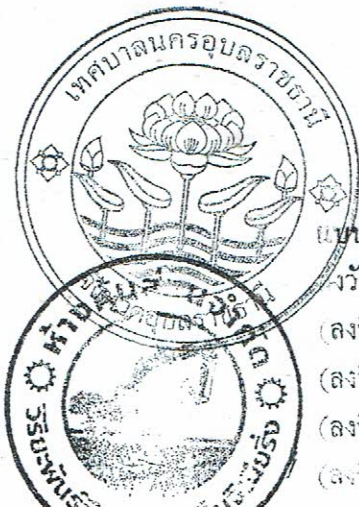

แบบแปลนประกอบสัญญาจ้าง เลขที่ ทน.อบ. 97/2565

วันที่ 30 ก.ย. 2565

(ลงชื่อ) ผู้ว่าจ้าง

(ลงชื่อ) ส.โพธิ์ วัชรพงษ์ ผู้รับจ้าง

(ลงชื่อ) พยาน

(ลงชื่อ) พยาน

ต้นฉบับ

โครงการ : จ้างปรับปรุงถนน คสล. และระบบระบายน้ำ ซอยสรรพสิทธิ์ 12 (ซอยแยกข้างบ้านเลขที่ 9)

แบบเลขที่ : ข. 24/2565

ผู้รับจ้าง : หจก./บริษัท

วิริยะประกันภัย

ลำดับ	รายการ	หน่วย	จำนวน	ราคาต่อหน่วย	ราคาทุน	F_N	ราคาต่อหน่วย $\times F_N$	ราคากลาง
1	งานระบบระบายน้ำ							
	- ท่อระบายน้ำ ขนาด \varnothing 0.60 ม. ยาว	ม.	53.00	6607	85,171	1.3607	2186.64	115,892.18
	- บ่อพัก คสล. ท่อหน้าตัด 0.60 ม. (ฝาตะแกรงเหล็ก)	ชุด	4.00	10,670	42,680	1.3607	14,518.67	57,074.68
2	งานผิวทาง							
	- รั้วถนนถนน คสล. เดิม	ตร.ม.	-	62		1.3607	84.36	
	- ผิวทางคอนกรีตเสริมเหล็ก หน้า 0.15 ม. (ค3.)	ตร.ม.	167.00	392	15,464	1.3607	533.39	89,076.86
	- ทราयरองใต้ผิวทางคอนกรีต	ตร.ม.	167.00	21	3,573.70	1.3607	29.12	4,862.87
	- ค่าขีดขยายผิวคอนกรีต	ตร.ม.	167.00	30	5,010	1.3607	40.82	6,817.11
	- Expansion Joint	ม.	-	216		1.3607	294.86	
	- Contraction Joint	ม.	30.00	87.90	2,637	1.3607	119.61	3,588.17
	- Longitudinal Joint	ม.	-	67.70		1.3607	92.12	
3	ป้ายโครงการ	ชุด	1.00	3360	3360	1.3607	4571.95	4571.95
รวมราคากลางงานก่อสร้างเป็นเงิน (1)								
1)	- ผลรวมค่างานต้นทุนงานก่อสร้างทาง						=	207,545.80
2)	- ค่า Factor F งานก่อสร้างทาง (เงินล่วงหน้าจ่าย 0%, ดอกเบี้ยเงินกู้ 5% ต่อปี)						=	1.3607
3)	- รวมราคากลางงานค่าก่อสร้าง (1x2)						=	282,883.87
4)	- สรุปราคากลางงานก่อสร้างสุทธิ						=	282,000

ตัวอักษร

(ลงชื่อ)

วิริยะประกันภัย ผู้เสนอราคา

หจก./บริษัท

(ประทับตรา)



แบบแปลนประกอบสัญญาจ้าง เลขที่ ทน.อบ..... 99/2565

ลงวันที่..... 30 ก.ย. 2565

ผู้ว่าจ้าง
 ผู้รับจ้าง
 พยาน
 พยาน



แบบขอเสียอากรแสตมป์เป็นตัวเงิน

สำหรับตราสารอิเล็กทรอนิกส์

อ.ส.9

 (1) ยื่นปกติ (2) ยื่นเพิ่มเติมครั้งที่ (1) ยื่นภายในกำหนดเวลา (2) ยื่นเกินกำหนดเวลา

ชื่อผู้เสียอากร ห้างหุ้นส่วนจำกัด วิริยะพันธ์ชีวิลแอนด์เอ็นจิเนียริง

ในฐานะ ผู้รับจ้าง

เลขประจำตัวผู้เสียภาษีอากร สาขาที่ 0

ที่อยู่อาคาร ห้องเลขที่ ชั้นที่ หมู่บ้าน เลขที่ 193 หมู่ที่ 9

ตรอก/ซอย - แยก ถนน - ตำบล/แขวง และระแวง

อำเภอ/เขต เมืองอุบลราชธานี จังหวัด อุบลราชธานี รหัสไปรษณีย์

ชื่อคู่สัญญา สำนักงาน เทศบาลนครอุบลราชธานี

เลขประจำตัวผู้เสียภาษีอากร สาขาที่

ที่อยู่อาคาร ห้องเลขที่ ชั้นที่ หมู่บ้าน เลขที่ 0 หมู่ที่

ตรอก/ซอย แยก ถนน ตำบล/แขวง ในเมือง

อำเภอ/เขต เมืองอุบลราชธานี จังหวัด อุบลราชธานี รหัสไปรษณีย์

รายละเอียดเกี่ยวกับสัญญา/ตราสาร

สัญญา/ตราสารเลขที่ 97/2565 ลงวันที่ 30/09/2565

วัน เดือน ปี ที่เริ่มต้นสัญญา/ตราสาร 01/10/2565

วัน เดือน ปี ที่สิ้นสุดสัญญา/ตราสาร 29/12/2565

หมายเลขอ้างอิงตราสารอิเล็กทรอนิกส์

หมายเลขอ้างอิงตราสารอิเล็กทรอนิกส์เดิม (กรณียื่นเพิ่มเติม)

วันที่ได้รับตราสารอิเล็กทรอนิกส์(กรณีที่ทำขึ้นในต่างประเทศและนำเข้ามาในประเทศไทย)

เลขที่ใบเสร็จ: 66100148936

วันที่: 06/10/2565

จำนวนเงิน 280.00 บาท

(สองร้อยแปดสิบบาทถ้วน)

DLN: อส900006000093400103092565100602000105

UID: 0000600025651006309000663

ตราสารตามบัญชีอัตราอากรแสตมป์ จ้างทำของ

มูลค่าในตราสาร (ไม่รวมภาษีมูลค่าเพิ่ม) 280,000.00

รายการค่าอากรแสตมป์ที่ขอชำระ

จำนวนเงิน

1. จำนวนเงินค่าอากรแสตมป์	280.00
2. เงินเพิ่มอากร	0.00
3. รวมจำนวนเงินค่าอากรแสตมป์ และเงินเพิ่มอากร (1. + 2.)	280.00

รายละเอียดเกี่ยวกับสัญญา/ตราสารเพิ่มเติม (ถ้ามี)

งานที่รับจ้าง : โครงการก่อสร้างถนน คสล.

จำนวนงวดงาน : 1

จำนวนเงินค้ำประกันตามสัญญา : 14,100.00 บาท

วิริยะพันธ์ชีวิลแอนด์เอ็นจิเนียริง

ห้างหุ้นส่วนจำกัด

วิริยะพันธ์ชีวิลแอนด์เอ็นจิเนียริง

ข้าพเจ้าขอรับรองว่า รายการที่แจ้งไว้ข้างต้นนี้ เป็นรายการที่ถูกต้องและเป็นจริงทุกประการ

Digitally Signed

COBv1883EVENHUBD46046052FA544E5B0C63631EBA6E394861AC2C1165091EEE8EFD7E2AE8C75000BB1F0B384364B0DB4507D48F24

Date :2022-10-06 14:07:42

ยื่นวันที่ 06 เดือน ตุลาคม พ.ศ. 2565 เวลา 00:00:00 น.

รายละเอียดการขอเสียอากรแสตมป์เป็นตัวเงินสำหรับตราสารอิเล็กทรอนิกส์

รหัสรับรองการเสียอากรแสตมป์ 12726510067120046102

เลือกยื่นตราสาร

ตราสารอิเล็กทรอนิกส์

ตราสารกระดาษ

ผู้ขอเสียอากรแสตมป์

เลขประจำตัวผู้เสียภาษีอากร

0 3 4 3 5 6 5 0 0 1 2 7 2

สาขาที่ 0

ชื่อผู้ขอเสียอากรแสตมป์ ห้างหุ้นส่วนจำกัด วิริยะพันธ์ซีวิลเอนด์เอ็นจิเนียริง

ในฐานะ ผู้รับจ้าง

คู่สัญญา

เลขประจำตัวผู้เสียภาษีอากร

0 9 9 4 0 0 0 3 3 6 3 1 4

สาขาที่

ชื่อคู่สัญญา สำนักงาน เทศบาลนครอุบลราชธานี

รายละเอียดเกี่ยวกับสัญญา

ลักษณะแห่งตราสาร ตราสาร 4 จ้างทำของ

สัญญาเลขที่ 97/2565

ลงวันที่ 30/09/2565

วัน เดือน ปี ที่เริ่มสัญญา 01/10/2565

วัน เดือน ปี ที่สิ้นสุดสัญญา 29/12/2565

หมายเลขอ้างอิงตราสารอิเล็กทรอนิกส์

มูลค่าในตราสาร (ไม่รวมภาษีมูลค่าเพิ่ม) 280,000.00

วันที่ได้รับตราสารอิเล็กทรอนิกส์

รายละเอียดเพิ่มเติมเกี่ยวกับตราสารอิเล็กทรอนิกส์

งานที่รับจ้าง โครงการก่อสร้างถนน คสล.

จำนวนงวดงาน 1

จำนวนเงินค้ำประกันตามสัญญา 14,100.00

บาท

รายละเอียดการชำระเงิน

จำนวนเงินค่าอากรแสตมป์ 280.00

เงินเพิ่มอากร 0.00

รวมจำนวนเงินค่าอากรแสตมป์ และเงินเพิ่มอากร 280.00

เลขที่ใบเสร็จรับเงิน 66100148936

วันที่ชำระเงิน 06/10/2565

กรณียื่นแบบเพิ่มเติม (สำหรับตราสาร 1, 2, 3, 4, 5, 11(2), 14, 17, 18 และ 21)

หมายเลขอ้างอิงตราสารอิเล็กทรอนิกส์ (ฉบับเดิม)

สัญญาเลขที่ (ฉบับเดิม)

ลงวันที่ (ฉบับเดิม)



Digitally Signed
By the Revenue Department (EPA)
Date :2022-10-06 14:07:43





ใบเสร็จรับเงิน

วันชำระเงิน/วันนำส่ง	06/10/2565
เดือน/ปีภาษี	
ประเภทการชำระ	อากรแสตมป์

หน่วยรับชำระ	กองบริหารการคลังและรายได้ กรมสรรพากร
ผู้ชำระภาษีอากร	ห้างหุ้นส่วนจำกัด วิริยะพัฒนวิสาหกิจเอเนติกส์เอมเมอร์
เลขประจำตัวผู้เสียภาษีอากร/เลขประจำตัวประชาชน	0-3435-65001-27-2

หมายเลขอ้างอิงการยื่นแบบ	เลขที่ใบเสร็จรับเงิน	จำนวนเงิน (บาท)
P090004707472	66100148936	*****280.00
จำนวนเงินเป็นตัวอักษร	(สองร้อยแปดสิบบาทถ้วน)	280.00

จ.ส.9



Digitally Signed
By the Revenue Department (EPA)
Date :2022-10-06 14:07:42

ผู้รับเงิน

(นางสาวณงลักษณ์ แกรงอุงเม่น)
นักวิชาการสรรพากรชำนาญการพิเศษ รักษาการในตำแหน่ง
นักวิชาการเงินและบัญชีเชี่ยวชาญ



Handwritten signature

Handwritten signature



รหัสรับรองการเสียอากรแสตมป์

12726510067120046102



บันทึกข้อความ

ส่วนราชการ เทศบาลนครอุบลราชธานี

ที่ อบ ๕๒๐๐๕/๔๑๘๘

วันที่ ๒๖ กันยายน ๒๕๖๕

เรื่อง รายงานขอซื้อขี้จ้าง

เรียน นายกเทศมนตรีนครอุบลราชธานี

ด้วย เทศบาลนครอุบลราชธานีมีความประสงค์จะ จ้างโครงการก่อสร้างถนน ค.ส.ล.และระบบระบายน้ำ
ขอยสรพสิทธิ์๑๒(ขอยแยกข้างบ้านเลขที่ ๙) โดยวิธีเฉพาะเจาะจง ซึ่งมีรายละเอียด ดังต่อไปนี้

๑. เหตุผลความจำเป็นที่ต้องจ้าง

เพื่อประโยชน์ต่อการสัญจรของประชาชน

๒. รายละเอียดของพัสดุ

รายละเอียดตามเอกสารแนบ

๓. ราคาากลางของพัสดุที่จะจ้างจำนวน ๒๘๒,๐๐๐.๐๐ บาท (สองแสนแปดหมื่นสองพันบาทถ้วน)

๔. วงเงินที่จะจ้าง

เงินงบประมาณจากรายได้ของหน่วยงาน จำนวน ๒๘๒,๐๐๐.๐๐ บาท (สองแสนแปดหมื่นสองพัน
บาทถ้วน)

๕. กำหนดเวลาที่ต้องการใช้พัสดุนั้น หรือให้งานนั้นแล้วเสร็จ

กำหนดเวลาการส่งมอบพัสดุ หรือให้งานแล้วเสร็จภายใน ๙๐ วัน นับถัดจากวันลงนามในสัญญา

๖. วิธีที่จะจ้าง และเหตุผลที่ต้องจ้าง

ดำเนินการโดยวิธีเฉพาะเจาะจงเนื่องจากการจัดซื้อจัดจ้างพัสดุที่มีการผลิต จำหน่าย ก่อสร้าง หรือให้
บริการทั่วไป และมีวงเงินในการจัดซื้อจัดจ้างครั้งหนึ่งไม่เกินวงเงินตามที่กำหนดในกฎกระทรวง

๗. หลักเกณฑ์การพิจารณาคัดเลือกข้อเสนอ

การพิจารณาคัดเลือกข้อเสนอโดยใช้เกณฑ์ราคา

๘. การขออนุมัติแต่งตั้งคณะกรรมการต่าง ๆ

คณะกรรมการตรวจรับพัสดุ

๑. นายนพคุณ เดชเสน

ประธานกรรมการฯ

ผู้อำนวยการส่วนควบคุมการก่อสร้างฯ

๒. นายวัฒนา สมลา

กรรมการ

หัวหน้าฝ่ายควบคุมการก่อสร้าง

๓. นายศิริพงษ์ ศรีพร

กรรมการ



โครงการก่อสร้างถนน คสล.และระบบระบายน้ำ
 ช.สรรพสิทธิ์ 12 (ซอยแยกข้างบ้านเลขที่ 9)
 เทศบาลนครอุบลราชธานี



ตามใบสั่งประกอบสัญญาจ้าง เลขที่ ทน.อน.๑๕
 ลงวันที่ 30 ก.ย. 2565

(ลงชื่อ).....
 (ลงชื่อ) สว่าง.....
 (ลงชื่อ).....
 (ลงชื่อ)..... พยาน



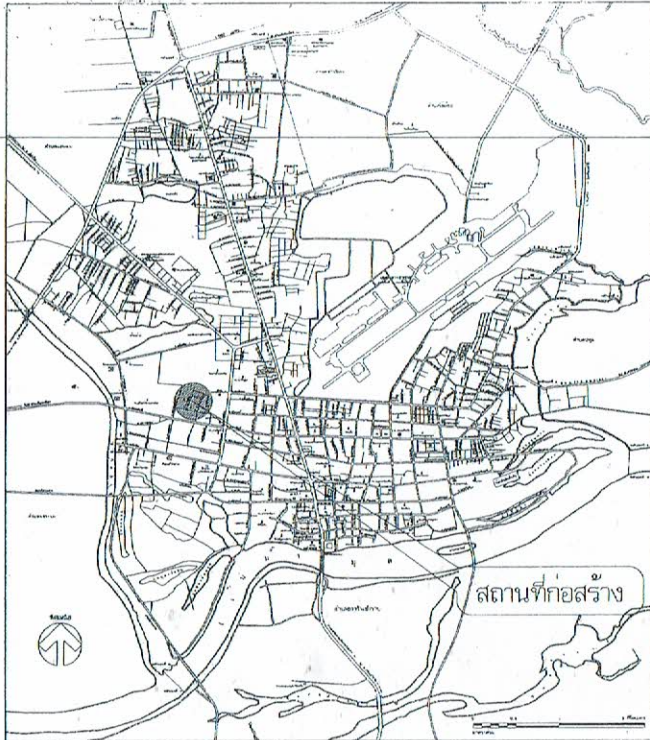

แผนผังเขตเทศบาลนครอุบลราชธานี

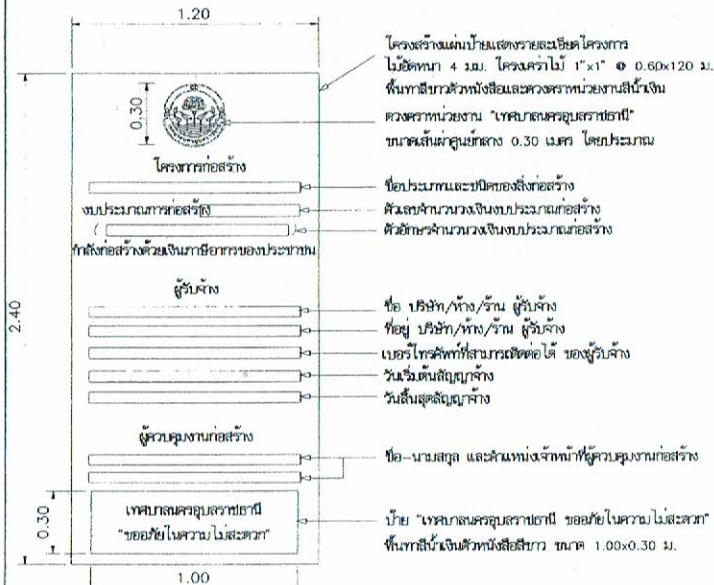

ต้นฉีก

โครงการ ก่อสร้างถนน คลส.และระบบระบายน้ำ ช.สรรพสิทธิ์ 12 (ซอยแยกข้างบ้านเลขที่9)
 ช.สรรพสิทธิ์ 12 ต.ในเมือง อ.เมือง จ.อุบลราชธานี

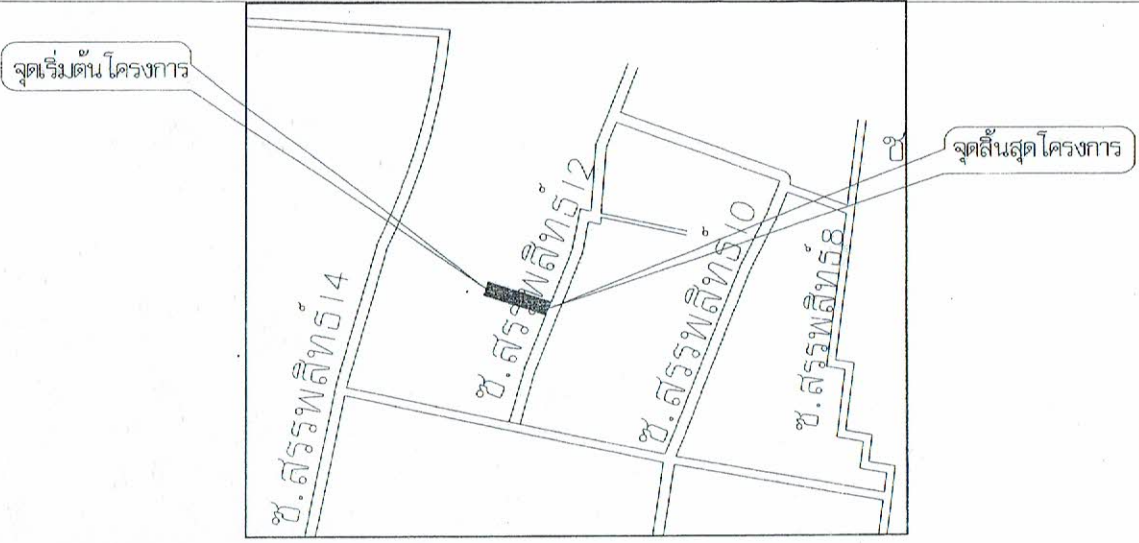

รายการประกอบแบบก่อสร้าง

1. ก่อนเข้าดำเนินการก่อสร้าง ผู้รับจ้างต้องทำการสำรวจบริเวณก่อสร้างแล้วทำ SHOP DRAWING เพื่อทราบปริมาณงานรวมทั้งขนาดที่ก่อสร้างได้จริง พร้อมทั้งสำรวจระดับของงานวางท่อเพื่อนำมากำหนดแนวและระดับของถนนและท่อระบายน้ำ นำเสนอคณะกรรมการตรวจรับพัสดุเพื่อพิจารณา ทั้งนี้คณะกรรมการตรวจรับพัสดุสามารถขอปรับระดับและตัดส่วนปริมาณงานได้ตามความเหมาะสม โดยยึดถือปริมาณงานรวมเป็นหลัก
2. ผู้รับจ้างจะต้องยื่นบัญชีแสดงรายละเอียดโครงการจำนวน 2 บัญชี เครื่องหมายแสดงเบ็ดเสร็จเครื่องหมายความหมายการตรวจรับพัสดุคุณภาพดินบึงทับ เพื่อป้องกันอันตรายจากอุทกภัยในขณะก่อสร้าง งานที่ขาดความสมบูรณ์หรือคณะกรรมการตรวจรับพัสดุกำหนด
3. งานผิวจราจรเดิมเป็นร่องพื้นทางและพื้นทาง เช่น ลูกวาง, พื้นลูกริม, ถังมีการรื้อถอนให้ผู้รับจ้างเคลื่อนย้ายไปที่สถานที่ ในเทศบาลนครอุบลราชธานี กำหนดไว้ เว้นแต่ข้อกำหนดในแบบแปลนกำหนดให้ไว้แล้วเดิม
4. วัสดุหลักเสริมคอนกรีต,ท่อระบายน้ำ, คลส., ตะแกรงเหล็กฉีกรูป และวัสดุอื่น ๆ ที่มีมาตรฐานอุตสาหกรรมกำหนดไว้ในรายการก่อสร้าง จะต้องมี การตรวจสอบก่อนก่อสร้าง ได้รับมาตรฐานผลิตภัณฑ์อุตสาหกรรม และมีสำเนาใบรับรองมาตรฐานผลิตภัณฑ์อุตสาหกรรม นำเสนออย่างควบคุมงาน และคณะกรรมการตรวจรับพัสดุเพื่ออนุมัติก่อน จึงสามารถนำแบบก่อสร้างไปโครงการได้ โดยต้องมีมาตรฐานอุตสาหกรรมของวัสดุ กำหนดไว้ในรายการ แบบมาตรฐานการก่อสร้าง
5. การก่อสร้างวัสดุในร่องพื้นทางและพื้นทาง ต้องเป็นห้วยยางเพื่อทดสอบคุณสมบัติของวัสดุตามแบบก่อสร้างที่กำหนด (ใช้ไม้ยาวตั้งองในการ ทดสอบวัสดุในสนามต่อไป การทดสอบวัสดุในสนามจะต้องทดสอบ 1 จุดต่อความยาว 100 เมตร หรือตามจุดที่กำหนดไว้ในแบบแปลนที่กำหนด) จึงเป็น ผลการทดสอบรับรองผลโดยส่วนราชการที่เกี่ยวข้องกับการทดสอบมาตรฐานวัสดุเท่านั้น
6. การก่อสร้างถนน คลส. ต้องทดสอบค่าการบดตัวของคอนกรีตก่อนการเท โดยค่าบดตัวของคอนกรีตที่กำหนดไว้ 1 ชุดจำนวน 3 ตัวอย่างต่อความยาว 100 เมตร เพื่อนำไปทดสอบคุณสมบัติของคอนกรีต โดยค่าบดตัวของคอนกรีต กำหนดไว้ในรายการแบบมาตรฐานการก่อสร้าง ผลการทดสอบรับรองผลโดยส่วนราชการที่เกี่ยวข้องกับการทดสอบมาตรฐานของวัสดุ (ระยะเวลาในการทดสอบวัสดุได้รวบรวมไว้ในระยะเวลาการดำเนินการตามสัญญาแล้ว)

ข้อกำหนดตั้งงาน (ลงชื่อ)..... (ลงชื่อ).....

1. ผู้รับจ้างจะต้องนำผลการทดสอบวัสดุ,สำเนาใบรับรองผลิตภัณฑ์อุตสาหกรรมอื่น ๆ ที่กำหนดไว้ในรูปแบบก่อสร้าง (ถ้ามี)เพื่อติดต่อกับผู้รับพัสดุ ตรวจรับพัสดุ พร้อมหนังสือส่งมอบผู้รับจ้าง ทุกชนิดงานที่มีการใช้วัสดุการก่อสร้างดังกล่าว
2. ผู้รับจ้างจะต้องสำรวจปริมาณงานที่ก่อสร้างจริงอย่างละเอียด นำเสนอคณะกรรมการตรวจรับพัสดุ พร้อมทั้งหนังสือส่งมอบผู้รับจ้างในวงสุดท้าย



ส่วนควบคุมการก่อสร้าง	
สำนักงาน เทศบาลนครอุบลราชธานี	
กรมกษ	ผู้แก้ไข
วันที่	วันที่
สำรวจ	เขียนแบบ
(นายสุวิทย์ ทรัพย์ดี) ผู้ควบคุมก่อสร้าง	(นายสุวิทย์ ทรัพย์ดี) ผู้ควบคุมก่อสร้าง
ตรวจ	ตรวจ
(นายสุวิทย์ ทรัพย์ดี) วิศวกรโยธา	(นายสุวิทย์ ทรัพย์ดี) วิศวกรโยธา
ตรวจ	ตรวจ
(นายสุวิทย์ ทรัพย์ดี) วิศวกรโยธา	(นายสุวิทย์ ทรัพย์ดี) วิศวกรโยธา

(นายสุวิทย์ ทรัพย์ดี)
 วิศวกรโยธา

เห็นชอบ

(นายสุวิทย์ ทรัพย์ดี)
 ผู้ควบคุมก่อสร้าง

เห็นชอบ

(นายสุวิทย์ ทรัพย์ดี)
 วิศวกรโยธา

เห็นชอบ

(นายสุวิทย์ ทรัพย์ดี)
 วิศวกรโยธา

เห็นชอบ

OP

โครงการ: ก่อสร้างถนน คลส.และระบบระบายน้ำ ช.สรรพสิทธิ์ 12 (ซอยแยกข้างบ้านเลขที่9)

วันที่: 30 ก.ย. 2565

สถานที่: ช.สรรพสิทธิ์ 12 ต.ในเมือง อ.เมือง จ.อุบลราชธานี

ผู้รับจ้าง: (ลงชื่อ).....

ผู้ควบคุมงานก่อสร้าง: (ลงชื่อ).....

หน้าสุดท้าย

8-9-4/65

ถนนบาย

ช. สรรพสิทธิ์ 12

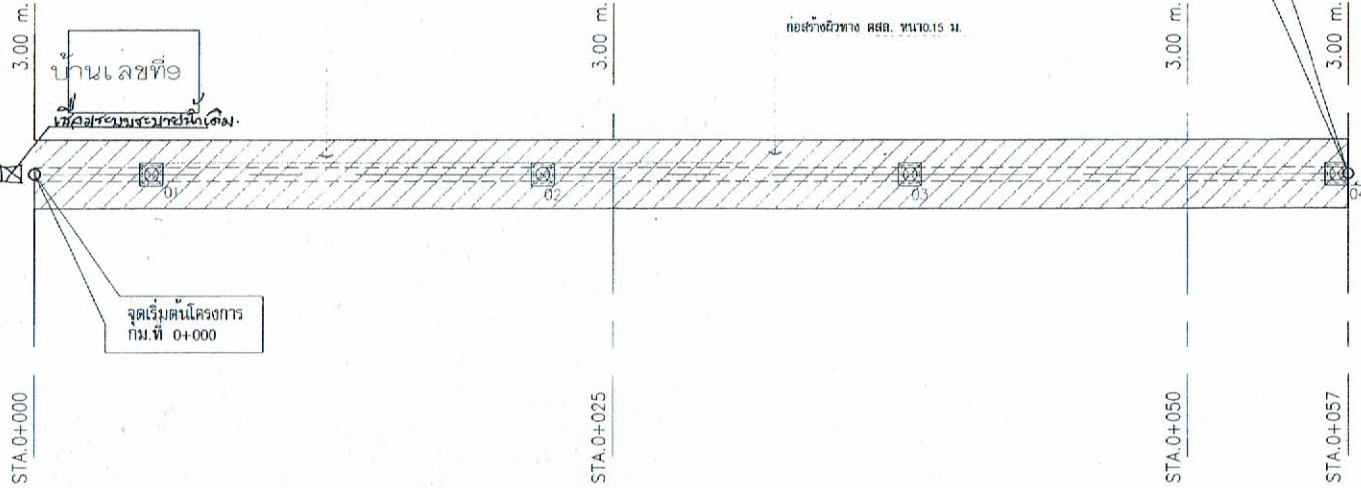

จุดสิ้นสุดโครงการ
กม.ที่ 0+057

จุดเริ่มต้นโครงการ
กม.ที่ 0+000



แปลน ช. สรรพสิทธิ์ 12
STA. 0+000 - 0+057

รายการก่อสร้าง

- ปรับปรุงถนน คสล. ขนาด 1.5 ม. กว้างเฉลี่ย 3.00 ม. ยาว 57 ม. หรือ พื้นทั้งหมดไม่น้อยกว่า 167 ตร.ม.
- ก่อสร้างท่อระบายน้ำขนาด ϕ 0.60 ม. พร้อมบ่อพักในผิวจราจร ความยาว 57 ม.
 - ท่อระบายน้ำ ϕ 0.60 ยาว 53 ม.
 - บ่อพัก คสล. (สำหรับทรงเหล็ก) จำนวน 4 บ่อ
- ป้ายโครงการ จำนวน 1 บ้าง และอื่นๆ (ตามแบบแปลนของเทศบาลนครอุบลราชธานี)

รายการประกอบแบบแปลน

- ตำแหน่งของบ่อพักและบ่อรับน้ำสามารถปรับได้ตามความเหมาะสม และให้เชื่อมต่อกับท่อระบายน้ำจากอาคารของประชาชนทุกหลังคาเรือน
- การทำสีหน้าให้เทียบ ให้ทำโดยการใช้น้ำสีหรือสีผสมและสกรนแปรแสง กวดคากบดพื้นหนึ่งไปยังอีกด้านหนึ่งอย่างสม่ำเสมอ
- การระดับการก่อสร้างให้ควบคุมสูงจนเป็นลูกทอน และตรงจุดตามระดับที่ระบุไว้ก่อนดำเนินการก่อสร้าง
- เพื่อให้ได้ประโยชน์กับทางราชการ ในกรณีไม่สามารถก่อสร้างได้ ให้คณะกรรมการก่อสร้างในแบบแปลนได้ ให้ความกรรมการก่อสร้างได้ ให้ความกรรมการก่อสร้างได้ แต่ทั้งนี้ต้องยึดราคาประมาณการตามใบเสนอราคา ของผู้รับจ้างเป็นสำคัญ และผู้รับจ้าง และไม่มีเกินกว่าราคากลางที่ทางราชการกำหนดไว้
- เศษวัสดุที่ได้จากการก่อสร้าง ให้นำไปกับหรือทิ้ง ณ สถานที่ที่คณะกรรมการก่อสร้างกำหนดไว้
- การขุดผิวทางคอนกรีต จะต้องขุดโดยรถน้ำเปียกเสมอ ไม่น้อยกว่า 7 วัน หรือใช้วิธีทางเคมีและให้เป็นไปตามกรมวิธีของอุตสาหกรรม



30 ก.ย. 2565

(ลงชื่อ) ผู้ว่าฯ
(ลงชื่อ) นายก อบจ.
(ลงชื่อ) นายก อบต.



ส่วนควบคุมการก่อสร้าง		
สำนักงาน เทศบาลนครอุบลราชธานี		
กมลทิพย์		
ศรีสี	วันที่	ผู้แก้ไข
สำรวจ	เขียนแบบ	
(นายวิเศษ หนองเตย) ผู้ควบคุมการก่อสร้าง	(นายคุณ ตรีวิทย์) ผู้เขียนแบบ	
ตรวจ	ตรวจ	
(นายวิเศษ หนองเตย) วิศวกรโยธาชำนาญการ	(นายวิเศษ หนองเตย) วิศวกรโยธาชำนาญการ	
ตรวจ	ตรวจ	
(นายวิเศษ หนองเตย) วิศวกรโยธาชำนาญการ	(นายวิเศษ หนองเตย) วิศวกรโยธาชำนาญการ	
ตรวจ		
(นายวิเศษ หนองเตย) วิศวกรโยธาชำนาญการ		
เห็นชอบ		
(นายวิเศษ หนองเตย) ผู้ควบคุมการก่อสร้าง		
เห็นชอบ		
(นายวิเศษ หนองเตย) ผู้ควบคุมการก่อสร้าง		
เห็นชอบ		
(นายวิเศษ หนองเตย) ผู้ควบคุมการก่อสร้าง		
เห็นชอบ		
(นายวิเศษ หนองเตย) ผู้ควบคุมการก่อสร้าง		

(นายวิเศษ ศรีสว่าง)
รองนายก อบจ.นครบุรี ปฏิบัติราชการแทน
นายก อบจ.นครบุรีนครอุบลราชธานี

โครงการ: ก่อสร้างถนน คสล.และท่อระบายน้ำ ช. สรรพสิทธิ์ 12 (ขอบเขตจากถนนสายที่ 12)

สถานที่: ช. สรรพสิทธิ์ 12
มีเนื้อที่ จำนวน
แบบแปลน:
ผู้ว่าฯ
นายก อบจ.
นายก อบต.



ถนนบึง

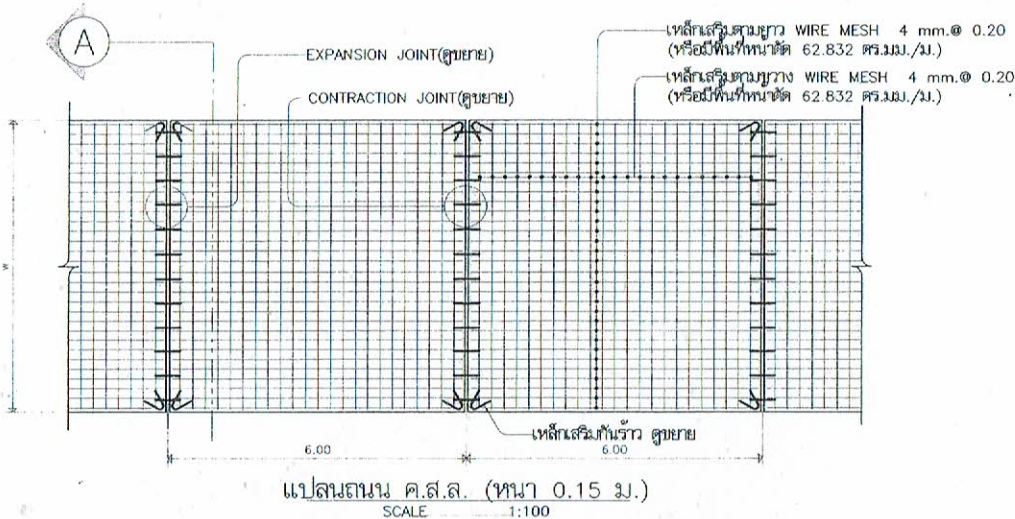

แปลนถนน ค.ส.ล. (หนา 0.15 ม.)
SCALE 1:100

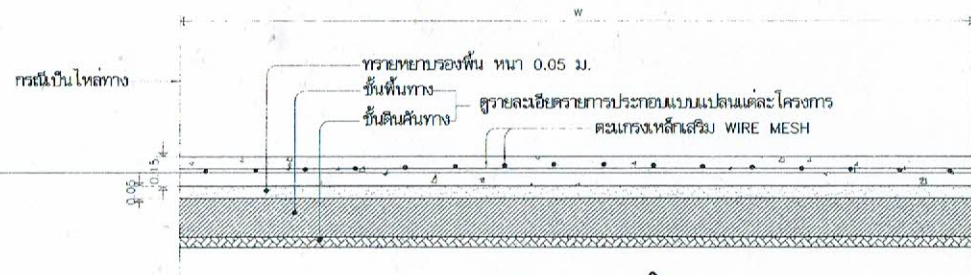

รูปตัด
SCALE 1:25

รายการประกอบแบบงานก่อสร้างถนนคอนกรีต

- มีสีต่างๆที่แสดงไว้ในแบบก่อสร้างนี้หน่วยเป็นเมตร นอกจากระบุเป็นอย่างอื่น
- ความกว้างของแผงถนน (W/2) ไม่นเกิน 3.00 ม. ความยาวของแผงถนน ไม่นเกิน 6.00 ม.
กรณีความจำเป็นเพื่อความสะดวกในการก่อสร้างคณะกรรมการตรวจรับพัสดุจะกำหนดให้มีความกว้าง > 3.00 ม. ก็ได้
- คอนกรีต โครงสร้างผสมด้วยปูนปอร์ตแลนด์ประเภทที่ 1 ปริมาณไม่น้อยกว่า 350 กก./ลบ.ม.
กำลังอัดประลัยค่าสุดไม่น้อยกว่า 300 กก./ตร.ม.
(ทดสอบกำลังอัดประลัยของแท่งตัวอย่างคอนกรีตทรงลูกบาศก์ ขนาด 0.15x0.15x0.15 ม. ที่อายุ 28 วัน หรือ สามารถนำไปทดสอบกำลังอัดประลัยของคอนกรีตทรงลูกบาศก์ ขนาด 0.15x0.15x0.15 ม. ที่อายุไม่น้อยกว่า 14 วัน ได้ค่ากำลังอัดประลัยไม่ต่ำกว่า 300 กก./ตร.ม.)
- เหล็ก WIRE MESH มาตรฐาน มอก. 737-2531 หรือ 747-2531
- เหล็กเสริมคอนกรีตเส้นกลมผิวเรียบ ชั้นคานภาพ SR24 มาตรฐาน มอก.20-2543
เหล็กเสริมคอนกรีตเส้นข้อย้อย ชั้นคานภาพ SD40 มาตรฐาน มอก.24-2536, มอก.24-2548
- กรณีข้อกำหนดมาตรฐานชั้นพื้นแบบก่อสร้างที่ไม่ประกอบ โครงงานก่อสร้างให้ปรึกษาช่างควบคุมงานและคณะกรรมการตรวจรับพัสดุ ให้ยึดถือข้อวินิจฉัยและจุดพิจารณาของคณะกรรมการตรวจรับพัสดุเป็นที่สุด

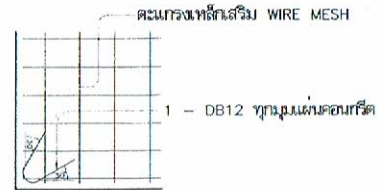

ขยายการเสริมเหล็กกันร้าว

SCALE 1:50

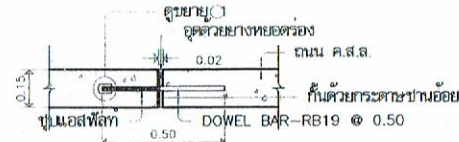

EXPANSION JOINT 1:20

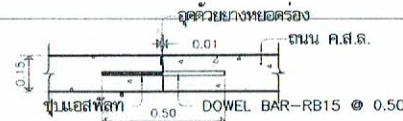

CONTRACTION JOINT 1:20



รูปตัด
SCALE 1:25



ฉบับนี้ขึ้นประกอบสัญญาจ้างเลขที่ ทน.อบ. ๙๓๒/๒๕๖๕
30 ก.ย. 2565
ช่องว่างให้เหล็ก DOWEL BAR; เส้น ต (ลงชื่อ) ...
(ลงชื่อ) ...
(ลงชื่อ) ...



ส่วนควบคุมการก่อสร้าง		
สำนักช่าง เทศบาลนครอุบลราชธานี		
ถนนบึง		
ครั้งที่	วันที่	ผู้แก้ไข
สำรวจ		เขียนแบบ
(นายสุวิทย์ ทองคำ)		(นายอนุช ตรีวิทย์)
ผู้ควบคุมช่างสำรวจ		ผู้ควบคุมช่างเขียน
ตรวจ		ตรวจ
(นายพิเชษฐ์ ศรีกัน)		(นายวิญญา ทองคำ)
วิศวกรโยธาชั้นสูง		วิศวกรโยธาชั้นสูง
ตรวจ		ตรวจ
(นายสมชาย ตรีชัย)		(นายวิญญา ทองคำ)
วิศวกรโยธาชั้นสูง		วิศวกรโยธาชั้นสูง
ตรวจ		ตรวจ
(นายวิมลภา ธงมา)		(นายวิญญา ทองคำ)
หัวหน้าช่างควบคุมการก่อสร้าง		วิศวกรโยธาชั้นสูง
เห็นชอบ		
(นายอนุช ตรีวิทย์)		
ผู้อำนวยการส่วนควบคุมการก่อสร้างเทศบาลเมือง		
เห็นชอบ		
(นายวิญญา ทองคำ)		
ผู้ควบคุมช่างสำรวจ		
เห็นชอบ		
(นายสมชาย ตรีชัย)		
วิศวกรโยธาชั้นสูง		
เห็นชอบ		
(นายวิมลภา ธงมา)		
หัวหน้าช่างควบคุมการก่อสร้าง		
เห็นชอบ		
(นายปรีชา ศรีสว่าง)		
นายกเทศมนตรี ปฏิบัติราชการแทน		
นายกเทศมนตรีนครอุบลราชธานี		
โครงการ:		
ก่อสร้างถนน คสล.และระบบระบายน้ำ		
ข.สวนพฤษี 12 (ถนนบึงข้างบ้านเลขที่ ๑)		
วันที่:		
๒๕๖๕		
ผู้ร่าง:		
ผู้รับจ้าง:		
พยาน:		
๒๕๖๕		



ต้นฉบับ

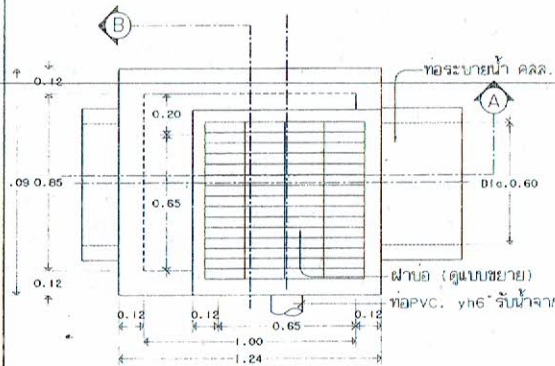

แปลนระบบระบายน้ำในผิวจราจร
SCALE 1:25

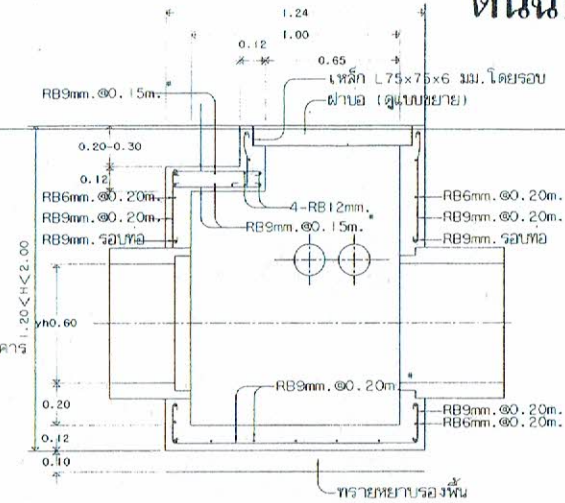

รูปตัด A-A
SCALE 1:25

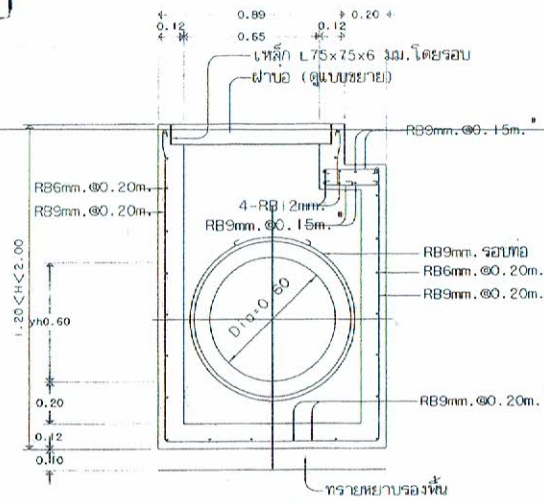

รูปตัด B-B
SCALE 1:25

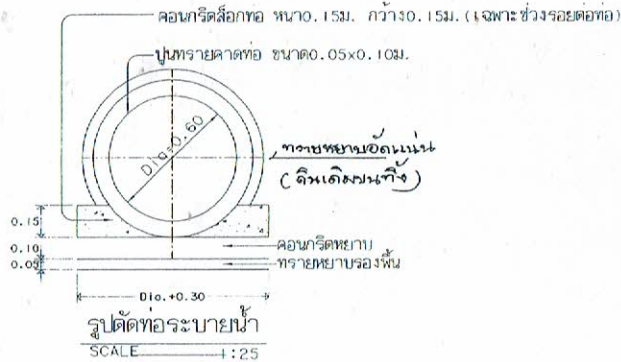

รูปตัดทอระบายน้ำ
SCALE 1:25

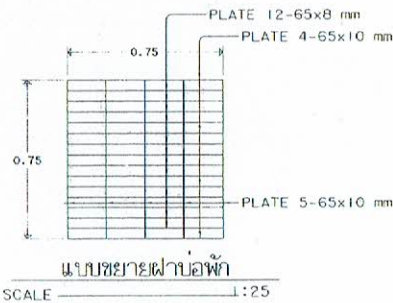

แบบขยายฝาน้ำ
SCALE 1:25

รายการประกอบแบบก่อสร้างโครงสร้างทั่วไป

1. มิติต่างๆ ที่แสดงไว้ในแบบก่อสร้างมีหน่วยเป็นเมตร นอกจากระบุเป็นอย่างอื่น
2. คอนกรีตโครงสร้างผสมด้วยปูนซีเมนต์ปอร์ตแลนด์ประเภทที่ 1 กำลังอัดประลัยไม่ต่ำกว่า 240 กก./ตร.ซม. (ทดสอบกำลังอัดแห้งตัวอย่างลูกบาศก์คอนกรีต ขนาด 15x15x15 ซม. ที่อายุ 28 วัน)
3. มวลรวมหยาบผสมคอนกรีตใช้หยาบ (หินภูเขา)
4. ทอระบายน้ำ คสล. มาตรฐาน มอก. 128-2549 คุณภาพชั้น 3
5. เหล็กเสริมคอนกรีตเส้นกลมผิวเรียบ ชั้นคุณภาพ SR24 มาตรฐาน มอก. 20-2543 เหล็กเสริมคอนกรีตเส้นข้อย่อย ชั้นคุณภาพ SD40 มาตรฐาน มอก. 24-2536, มอก. 24-2548
6. โครงสร้างเหล็กรูปพรรณ มาตรฐาน มอก. 1227-2539 เหล็กทรงรับฝาตะแกรง, เหล็กช่องฝาน้ำพักทาสีกันสนิม 2 ชั้น และทาสีด้วยสีน้ำมันสีเขียวเข้ม
7. กรณีข้อกำหนดแบบมาตรฐานขัดแย้งแบบก่อสร้างที่ใช้ประกอบโครงการก่อสร้าง ให้ปรึกษาช่างควบคุมงานและคณะกรรมการตรวจรับพัสดุ ให้ยึดถือข้อวินิจฉัยและดุลยพินิจของคณะกรรมการตรวจรับพัสดุเป็นที่สิ้นสุด

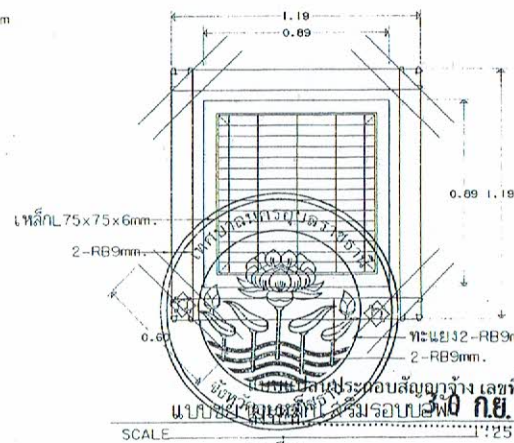

รูปตัด A-A
SCALE 1:25



ส่วนควบคุมการก่อสร้าง

สำนักงานควบคุมการก่อสร้าง

กำกับช่าง ควบคุมการก่อสร้าง

กำกับช่าง

กำกับช่าง

กำกับช่าง

กำกับช่าง

กำกับช่าง

กำกับช่าง

กำกับช่าง

กำกับช่าง

กำกับช่าง

กำกับช่าง

กำกับช่าง

กำกับช่าง

กำกับช่าง

กำกับช่าง

กำกับช่าง

กำกับช่าง

กำกับช่าง

กำกับช่าง

กำกับช่าง

กำกับช่าง

กำกับช่าง

กำกับช่าง

กำกับช่าง

กำกับช่าง

กำกับช่าง

กำกับช่าง

กำกับช่าง

กำกับช่าง

กำกับช่าง

กำกับช่าง

กำกับช่าง

กำกับช่าง

กำกับช่าง

กำกับช่าง

กำกับช่าง

กำกับช่าง

กำกับช่าง

กำกับช่าง

กำกับช่าง

กำกับช่าง

กำกับช่าง

กำกับช่าง

กำกับช่าง

กำกับช่าง

กำกับช่าง

กำกับช่าง

กำกับช่าง

กำกับช่าง

กำกับช่าง

ต้นฉบับ

รายการประกอบแบบ

- ผิดตรง มีหน่วยเป็นเมตร นอกจากรูปไม้เป็นอย่างไร
- ป้ายเป็นแผ่นเหล็กชุบสังกะสี ขนาด 1.20ม. และทาสีกันสนิมอย่างน้อย 2 ครั้ง และทากันด้วยสีขาวของยี่ห้อ 2 ครั้ง
- พื้นป้ายและตัวอักษรให้ใช้แผ่นวัสดุสะท้อนแสง
- ตัวอักษรและตัวเลขที่ใช้เขียนข้อความลงในแผ่นป้าย ให้ใช้ตัวอักษรตามมาตรฐาน เครื่องหมายจราจรแสดงตัวอักษรและตัวเลข
- ส่วนบนสุดของเสาเหล็ก ให้ใช้ด้วยแผ่นเหล็ก ขนาด 2.30ม. (เชื่อมโดยรอบ) และให้ทาสีเหมือนเสาเหล็กทุกประการ
- สีขาวและสีดำที่ใช้ทาสีเสาและแผ่นป้ายโครงการ ให้ใช้สีน้ำมัน
- ส่วนที่เป็นโลหะ ให้ทาสีกันสนิม 2 ครั้ง แล้วทาสีน้ำมัน 2 ครั้ง
- มาตรฐานตัวอักษรและตัวเลขนี้ถือเป็นมาตรฐานที่จะขยายหรือย่อส่วน ให้เป็นมาตรฐานๆ เพื่อใช้งานในป้ายทุกประเภทต่อไป
- การวัดระยะห่างระหว่างตัวอักษร (ช่องไฟ) และตัวเลขให้มีความเหมาะสม ตามขนาดของรูปร่างตัวอักษรในแต่ละกรณีที่ใช้พื้นที่บรรจุข้อความจำกัด อนุมัติให้ลดระยะห่างลงตามสัดส่วนที่เหมาะสม
- การวัดระยะห่างให้วัดจากด้านนอกของเส้นที่เป็นแนวตั้งไม่รวมหัวที่ไม่มีลักษณะกลม แต่ถาเป็นคันที่ไม่มีเส้นเป็นแนวตั้งให้วัดจากด้านนอกสุด

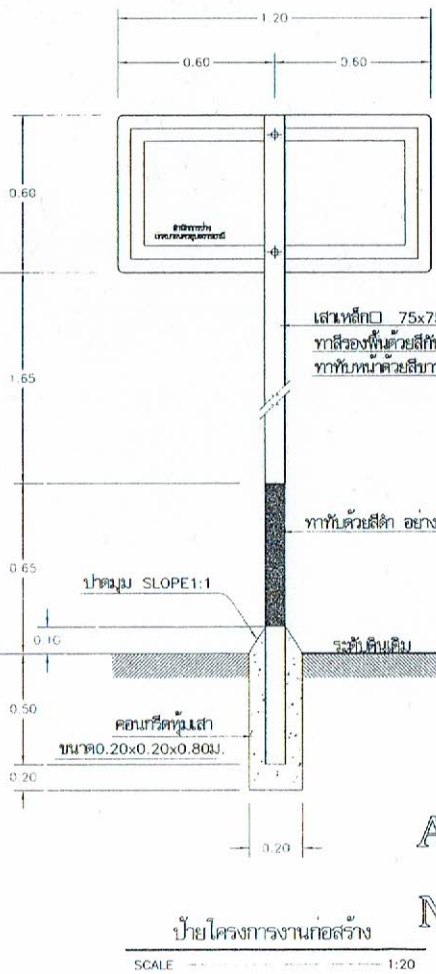
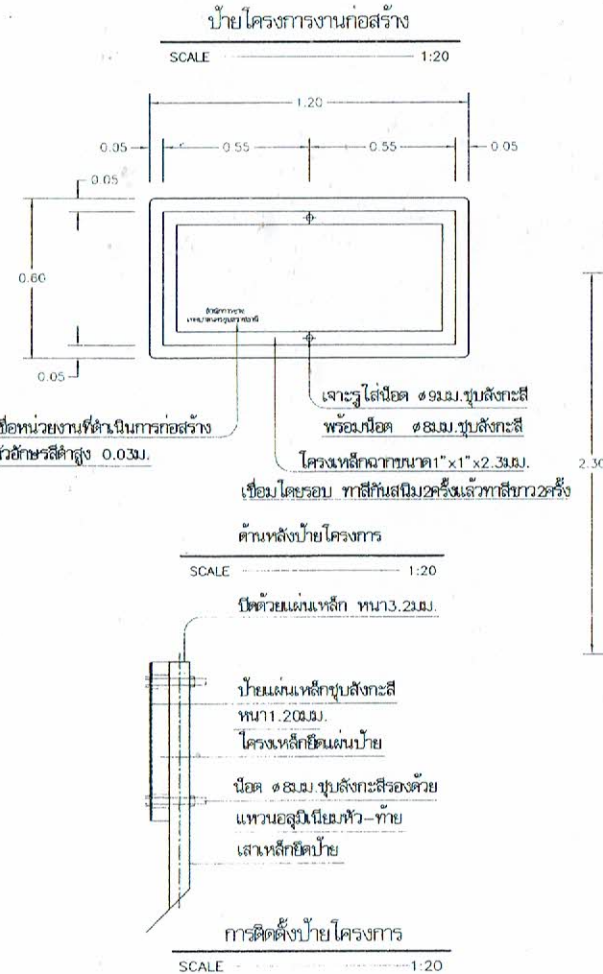
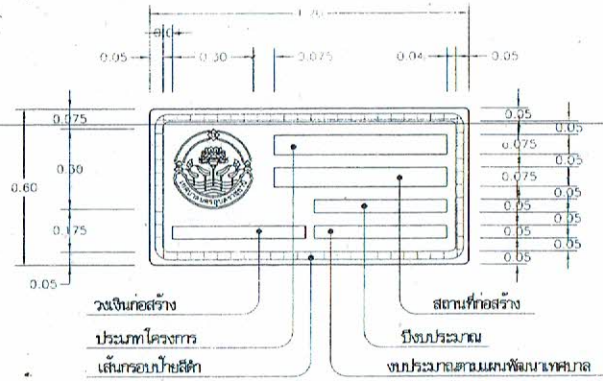

แบบตัวอย่างตัวอักษร

ก ข ช ด ต ม ง จ ฉ ช ซ
ฉ ญ ฎ ฏ ท ณ ต ถ ท ธ
น บ ป ผ ฎ ฎ ฝ พ ฟ ภ ม
ข ร ล ว ศ ส ษ ห ฬ อ ฮ
๑ ๒ ๓ ๔ ๕ ๖ ๗ ๘ ๙ ๐
A B C D E F G H I J K L M N O P Q R S T U V W X Y Z

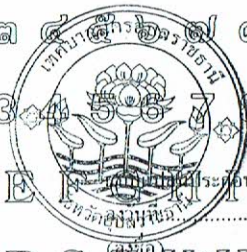

ส่วนควบคุมการก่อสร้าง		
สำนักช่าง เทศบาลนครอุบลราชธานี		
กรมทโย		
ครั้งที่	วันที่	ผู้แก้ไข
สำรวจ		เขียนแบบ
(นายสุวัฒน์ พงษ์สิงห์) ผู้ควบคุมก่อสร้าง		(นายสมชาย สิทธิโชค) ผู้ควบคุมช่างโยธา
ตรวจ		ตรวจ
(นายพิเชษฐ์ ศรีภักดิ์) วิศวกรโยธาชั้นปฏิบัติการ		(นายสุวิทย์ พงษ์สิงห์) วิศวกรโยธาชั้นปฏิบัติการ
ตรวจ		ตรวจ
(นายประสิทธิ์ ธีระพงษ์) วิศวกรโยธาชั้นปฏิบัติการ		(นายวิวัฒน์ สุระชัย) วิศวกรโยธาชั้นปฏิบัติการ
ตรวจ		
(นายวิวัฒน์ สุระชัย) วิศวกรโยธาชั้นปฏิบัติการ		
เขียน		
(นายวิวัฒน์ สุระชัย) วิศวกรโยธาชั้นปฏิบัติการ		
เขียน		
(นายพชรพูน ภาณุรัตน์) ผู้ควบคุมช่างควบคุมการก่อสร้างเทศบาลเมืองอุบลราชธานี		
เขียน		
(นายวิวัฒน์ สุระชัย) วิศวกรโยธาชั้นปฏิบัติการ		
เขียน		
(นายประสิทธิ์ ธีระพงษ์) วิศวกรโยธาชั้นปฏิบัติการ		
เขียน		
(นายประสิทธิ์ ธีระพงษ์) วิศวกรโยธาชั้นปฏิบัติการ		
โครงการ:	ก่อสร้างถนน คสล.และระบบระบายน้ำ ข.สราจรสิทธิ์ 12 (เชื่อมแยกข้างบ้านเสด็จ)	
สถานที่:	ข.สราจรสิทธิ์ 12 ต.เมืองเก่าเมืองอุบลราชธานี	
ผู้ร่าง:	นายสุวัฒน์ พงษ์สิงห์	
ผู้ควบคุม:	นายสุวิทย์ พงษ์สิงห์	
ผู้ตรวจสอบ:	นายสุวิวัฒน์ สุระชัย	
ผู้รับ:	นายสุวิวัฒน์ สุระชัย	
ผู้พิมพ์:	นายสุวิวัฒน์ สุระชัย	