



เอกสารประกวดราคาจ้างก่อสร้างด้วยการประกวดราคาอิเล็กทรอนิกส์ (e-bidding)

เลขที่ ๑๔/๒๕๖๕

การจ้างก่อสร้างโครงการปรับปรุงถนน ค.ส.ล. และระบบระบายน้ำถนนสุปฏิภูมิ

(ช่วงถนนศรีณรงค์-ถนนเลียบบแม่น้ำมูล)

ตามประกาศ เทศบาลนครอุบลราชธานี

ลงวันที่ ๒๘ กุมภาพันธ์ ๒๕๖๕

เทศบาลนครอุบลราชธานี ซึ่งต่อไปนี้เรียกว่า "เทศบาลนครอุบลราชธานี" มีความประสงค์จะ ประกวดราคาจ้างก่อสร้าง โครงการปรับปรุงถนน ค.ส.ล. และระบบระบายน้ำถนนสุปฏิภูมิ (ช่วงถนนศรีณรงค์-ถนนเลียบบแม่น้ำมูล) ณ เทศบาลนครอุบลราชธานี ด้วยวิธีประกวดราคาอิเล็กทรอนิกส์ (e-bidding) โดยมีข้อแนะนำและข้อกำหนดดังต่อไปนี้

๑. เอกสารแนบท้ายเอกสารประกวดราคาอิเล็กทรอนิกส์

๑.๑ แบบรูปและรายการละเอียด

๑.๒ แบบใบเสนอราคาที่กำหนดไว้ในระบบจัดซื้อจัดจ้างภาครัฐด้วยอิเล็กทรอนิกส์

๑.๓ สัญญาจ้างก่อสร้าง

๑.๔ แบบหนังสือค้ำประกัน

(๑) หลักประกันการเสนอราคา

(๒) หลักประกันสัญญา

๑.๕ สูตรการปรับราคา

งานผิวถนนคอนกรีตเสริมเหล็ก

$$K = 0.30 + 0.10 \text{ It/Io} + 0.35 \text{ Ct/Co} + 0.10 \text{ Mt/Mo} + 0.15 \text{ St/So}$$

งานท่อระบายน้ำคอนกรีตเสริมเหล็กและงานบ่อพัก

$$K = 0.35 + 0.20 \text{ It/Io} + 0.15 \text{ Ct/Co} + 0.15 \text{ Mt/Mo} + 0.15 \text{ St/So}$$

๑.๖ บทนิยาม

(๑) ผู้ที่มีผลประโยชน์ร่วมกัน

(๒) การขัดขวางการแข่งขันอย่างเป็นธรรม

๑.๗ แบบบัญชีเอกสารที่กำหนดไว้ในระบบจัดซื้อจัดจ้างภาครัฐด้วยอิเล็กทรอนิกส์

(๑) บัญชีเอกสารส่วนที่ ๑

(๒) บัญชีเอกสารส่วนที่ ๒

๑.๘ แผนการใช้วัสดุที่ผลิตภายในประเทศและแผนการใช้เหล็กที่ผลิตภายในประเทศ

..... ฯลฯ.....

๒. คุณสมบัติของผู้ยื่นข้อเสนอ

๒.๑ มีความสามารถตามกฎหมาย

๒.๒ ไม่เป็นบุคคลล้มละลาย

๒.๓ ไม่อยู่ระหว่างเลิกกิจการ

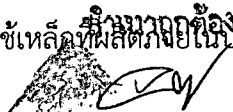
  
(นางสาวจุกษาพรรณ วิวรรณพงษ์)  
นักวิชาการพัสดุชำนาญการ

๒.๔ ไม่เป็นบุคคลซึ่งอยู่ระหว่างถูกระงับการยื่นข้อเสนอหรือทำสัญญากับหน่วยงานของรัฐไว้ชั่วคราว เนื่องจากเป็นผู้ที่ไม่ผ่านเกณฑ์การประเมินผลการปฏิบัติงานของผู้ประกอบการตามระเบียบที่รัฐมนตรีว่าการกระทรวงการคลังกำหนดตามที่ประกาศเผยแพร่ในระบบเครือข่ายสารสนเทศของกรมบัญชีกลาง

๒.๕ ไม่เป็นบุคคลซึ่งถูกระบุชื่อไว้ในบัญชีรายชื่อผู้ทำงานและได้แจ้งเวียนชื่อให้เป็นผู้ทำงานของหน่วยงานของรัฐในระบบเครือข่ายสารสนเทศของกรมบัญชีกลาง ซึ่งรวมถึงนิติบุคคลที่ผู้ทำงานเป็นหุ้นส่วนผู้จัดการ กรรมการผู้จัดการ ผู้บริหาร ผู้มีอำนาจในการดำเนินงานในกิจการของนิติบุคคลนั้นด้วย

๒.๖ มีคุณสมบัติและไม่มีลักษณะต้องห้ามตามที่คณะกรรมการนโยบายการจัดซื้อจัดจ้างและการบริหารพัสดุภาครัฐกำหนดในราชกิจจานุเบกษา

๒.๗ เป็นผู้มิอาชีพรับจ้างงานที่ประกวดราคาอิเล็กทรอนิกส์ดังกล่าว

๒.๘ ไม่เป็นผู้มีผลประโยชน์ร่วมกันกับผู้ยื่นข้อเสนอรายอื่นที่เข้ายื่นข้อเสนอให้แก่ เทศบาลนครอุบลราชธานี ณ วันประกาศประกวดราคาอิเล็กทรอนิกส์ หรือไม่เป็นผู้กระทำการอันเป็นการขัดขวางการแข่งขันอย่างเป็นธรรม ในการประกวดราคาอิเล็กทรอนิกส์ครั้งนี้

๒.๙ ไม่เป็นผู้ได้รับเอกสิทธิ์หรือความคุ้มกัน ซึ่งอาจปฏิเสธไม่ยอมขึ้นศาลไทย เว้นแต่รัฐบาลของผู้ยื่นข้อเสนอได้มีคำสั่งให้สละเอกสิทธิ์และความคุ้มกันเช่นนั้น

๒.๑๐ เป็นผู้ประกอบการที่ขึ้นทะเบียนงานก่อสร้างสาขางานก่อสร้างทาง ไม่น้อยกว่าชั้น ๕ ประเภทหลักเกณฑ์คุณสมบัติทั่วไปและคุณสมบัติเฉพาะ ไว้กับกรมบัญชีกลาง

๒.๑๑ ผู้ยื่นข้อเสนอต้องมีผลงานก่อสร้างประเภทเดียวกันกับงานที่ประกวดราคาจ้างก่อสร้างในวงเงินไม่น้อยกว่า ๒,๕๕๐,๐๐๐.๐๐ บาท (สองล้านห้าแสนห้าหมื่นบาทถ้วน) และเป็นผลงานที่เป็นคู่สัญญาโดยตรงกับหน่วยงานของรัฐ หรือหน่วยงานเอกชนที่เทศบาลนครอุบลราชธานีเชื่อถือ

๒.๑๒ ผู้ยื่นข้อเสนอที่ยื่นข้อเสนอในรูปแบบของ "กิจการร่วมค้า" ต้องมีคุณสมบัติ ดังนี้  
กรณีที่ข้อตกลงฯ กำหนดให้ผู้เข้าร่วมค้ารายใดรายหนึ่งเป็นผู้เข้าร่วมค้าหลัก ข้อตกลงฯ จะต้องมีการกำหนดสัดส่วนหน้าที่ และความรับผิดชอบในปริมาณงาน สิ่งของ หรือมูลค่าตามสัญญาของผู้เข้าร่วมค้าหลักมากกว่าผู้เข้าร่วมค้ารายอื่นทุกราย

กรณีที่ข้อตกลงฯ กำหนดให้ผู้เข้าร่วมค้ารายใดรายหนึ่งเป็นผู้เข้าร่วมค้าหลัก กิจการร่วมค่านั้นต้องใช้ผลงานของผู้เข้าร่วมค้าหลักรายเดียวเป็นผลงานของกิจการร่วมค้าที่ยื่นข้อเสนอ

กรณีที่ข้อตกลงฯ กำหนดให้ผู้เข้าร่วมค้ารายใดรายหนึ่งเป็นผู้เข้าร่วมค้าหลัก ผู้เข้าร่วมค้าหลักจะต้องเป็นผู้ประกอบการที่ขึ้นทะเบียนไว้กับกรมบัญชีกลาง ในส่วนของผู้เข้าร่วมค้าที่ไม่ใช่ผู้เข้าร่วมค้าหลักจะเป็นผู้ประกอบการที่ขึ้นทะเบียนในสาขางานก่อสร้างไว้กับกรมบัญชีกลางหรือไม่ก็ได้

สำหรับข้อตกลงฯ ที่ไม่ได้กำหนดให้ผู้เข้าร่วมค้ารายใดเป็นผู้เข้าร่วมค้าหลัก ผู้เข้าร่วมค้าทุกรายจะต้องมีคุณสมบัติครบถ้วนตามเงื่อนไขที่กำหนดไว้ในเอกสารเชิญชวน

๒.๑๓ ผู้ยื่นข้อเสนอต้องลงทะเบียนในระบบจัดซื้อจัดจ้างภาครัฐด้วยอิเล็กทรอนิกส์ (Electronic Government Procurement : e - GP) ของกรมบัญชีกลาง

**๓. หลักฐานการยื่นข้อเสนอ**

ผู้ยื่นข้อเสนอจะต้องเสนอเอกสารหลักฐานยื่นมาพร้อมกับการเสนอราคาที่ใช้ระบบจัดซื้อจัดจ้างภาครัฐด้วยอิเล็กทรอนิกส์ โดยแยกเป็น ๒ ส่วน คือ

๓.๑ ส่วนที่ ๑ อย่างน้อยต้องมีเอกสารดังต่อไปนี้

(๑) ในกรณีผู้ยื่นข้อเสนอเป็นนิติบุคคล

(ก) ท่างหุ้นส่วนสามัญหรือท่างหุ้นส่วนจำกัด

ทะเบียนนิติบุคคล บัญชีรายชื่อหุ้นส่วนผู้จัดการ ผู้มีอำนาจควบคุม (ถ้ามี) พร้อมทั้งรับรองสำเนาถูกต้อง

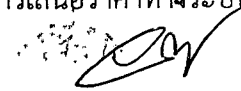
อำนาจถูกต้อง  
  
(นางสาวจุฬารัตน์ วิจารณ์พงษ์)  
นักวิชาการพัสดุชำนาญการ

ผู้อำนวยการ

(ข) บริษัทจำกัดหรือบริษัทมหาชนจำกัด ให้ยื่นสำเนาหนังสือรับรองการจดทะเบียนนิติบุคคล หนังสือบริคณห์สนธิ บัญชีรายชื่อกรรมการผู้จัดการ ผู้มีอำนาจควบคุม (ถ้ามี) และบัญชีผู้ถือหุ้นรายใหญ่ (ถ้ามี) พร้อมทั้งรับรองสำเนาถูกต้อง

(๒) ในกรณีผู้ยื่นข้อเสนอเป็นบุคคลธรรมดาหรือคณะบุคคลที่มีโชตินิติบุคคล ให้ยื่นสำเนาบัตรประจำตัวประชาชนของผู้ยื่น ข้อเสนอข้อตกลงที่แสดงถึงการเข้าเป็นหุ้นส่วน (ถ้ามี) สำเนาบัตรประจำตัวประชาชนของผู้เป็นหุ้นส่วน หรือสำเนาหนังสือเดินทางของผู้เป็นหุ้นส่วนที่มีได้ถือสัญชาติไทย พร้อมทั้งรับรองสำเนาถูกต้อง

(๓) ในกรณีผู้ยื่นข้อเสนอเป็นผู้ยื่นข้อเสนอร่วมกันในฐานะเป็นผู้ร่วมค้า ให้ยื่นสำเนาสัญญาของการเข้าร่วมค้า และเอกสารตามที่ระบุไว้ใน (๑) หรือ (๒) ของผู้ร่วมค้า แล้วแต่กรณี

(๔) เอกสารเพิ่มเติมอื่นๆ

(๔.๑) สำเนาใบทะเบียนพาณิชย์

(๔.๒) สำเนาใบทะเบียนภาษีมูลค่าเพิ่ม

(๕) บัญชีเอกสารส่วนที่ ๑ ทั้งหมดที่ได้ยื่นพร้อมกับการเสนอราคาทางระบบจัดซื้อจัดจ้างภาครัฐด้วยอิเล็กทรอนิกส์ ตามแบบในข้อ ๑.๗ (๑) โดยไม่ต้องแนบในรูปแบบ PDF File (Portable Document Format)

ทั้งนี้ เมื่อผู้ยื่นข้อเสนอดำเนินการแนบไฟล์เอกสารตามบัญชีเอกสารส่วนที่ ๑ ครบถ้วน ถูกต้องแล้ว ระบบจัดซื้อจัดจ้างภาครัฐด้วยอิเล็กทรอนิกส์จะสร้างบัญชีเอกสารส่วนที่ ๑ ตามแบบในข้อ ๑.๗ (๑) ให้โดยผู้ยื่นข้อเสนอไม่ต้องแนบบัญชีเอกสารส่วนที่ ๑ ดังกล่าวในรูปแบบ PDF File (Portable Document Format)

### ๓.๒ ส่วนที่ ๒ อย่างน้อยต้องมีเอกสารดังต่อไปนี้

(๑) ในกรณีที่ผู้ยื่นข้อเสนอมอบอำนาจให้บุคคลอื่นกระทำการแทนให้แนบหนังสือมอบอำนาจซึ่งติดอากรแสตมป์ตามกฎหมาย โดยมีหลักฐานแสดงตัวตนของผู้มอบอำนาจและผู้รับมอบอำนาจ ทั้งนี้หากผู้รับมอบอำนาจเป็นบุคคลธรรมดาต้องเป็นผู้ที่บรรลุนิติภาวะตามกฎหมายแล้วเท่านั้น

(๒) หลักประกันการเสนอราคา ตามข้อ ๕

(๓) สำเนาหนังสือรับรองผลงานก่อสร้างพร้อมทั้งรับรองสำเนาถูกต้อง

(๔) สำเนาหลักฐานการขึ้นทะเบียนงานก่อสร้าง สาขางานก่อสร้างทาง ไม่น้อยกว่าชั้น ๕ ประเภทหลักเกณฑ์คุณสมบัติทั่วไปและคุณสมบัติเฉพาะ ไว้กับกรมบัญชีกลาง

(๕) สำเนาใบขึ้นทะเบียนผู้ประกอบการวิสาหกิจขนาดกลางและขนาดย่อม (SMEs)

(ถ้ามี)

(๖) บัญชีเอกสารส่วนที่ ๒ ทั้งหมดที่ได้ยื่นพร้อมกับการเสนอราคาทางระบบจัดซื้อจัดจ้างภาครัฐด้วยอิเล็กทรอนิกส์ตามแบบในข้อ ๑.๗ (๒) โดยไม่ต้องแนบในรูปแบบ PDF File (Portable Document Format)

ทั้งนี้ เมื่อผู้ยื่นข้อเสนอดำเนินการแนบไฟล์เอกสารตามบัญชีเอกสารส่วนที่ ๒ ครบถ้วน ถูกต้องแล้ว ระบบจัดซื้อจัดจ้างภาครัฐด้วยอิเล็กทรอนิกส์จะสร้างบัญชีเอกสารส่วนที่ ๒ ตามแบบในข้อ ๑.๗ (๒) ให้โดยผู้ยื่นข้อเสนอไม่ต้องแนบบัญชีเอกสารส่วนที่ ๒ ดังกล่าวในรูปแบบ PDF File (Portable Document Format)

## ๔. การเสนอราคา

๔.๑ ผู้ยื่นข้อเสนอต้องยื่นข้อเสนอ และเสนอราคาทางระบบจัดซื้อจัดจ้างภาครัฐด้วยอิเล็กทรอนิกส์ตามที่กำหนดไว้ในเอกสารประกวดราคาอิเล็กทรอนิกส์นี้ โดยไม่มีเงื่อนไขใดๆ ทั้งสิ้น และจะต้องกรอกข้อความให้ถูกต้องครบถ้วน พร้อมทั้งหลักฐานแสดงตัวตนและทำการยืนยันตัวตนของผู้ยื่นข้อเสนอโดยไม่ต้องแนบบใบเสนอราคาในรูปแบบ PDF File (Portable Document Format)

(นางสาวจุมพฏาพรรณ จิตธรรมพงษ์)

๔.๒ ให้ผู้ยื่นข้อเสนอกรอกรายละเอียดการเสนอราคาในใบเสนอราคาตามแบบเอกสารประกวดราคาจ้างก่อสร้างด้วยวิธีประกวดราคาอิเล็กทรอนิกส์ (e-bidding) ข้อ ๑.๒ ให้ครบถ้วนโดยไม่ต้องยื่นใบแจ้งปริมาณงานและราคา และใบบัญชีรายการก่อสร้างในรูปแบบ PDF File (Portable Document Format)

ในการเสนอราคาให้เสนอราคาเป็นเงินบาทและเสนอราคาได้เพียงครั้งเดียวและราคาเดียว โดยเสนอราคารวม หรือราคาต่อหน่วย หรือราคาต่อรายการ ตามเงื่อนไขที่ระบุไว้ท้ายใบเสนอราคาให้ถูกต้อง ทั้งนี้ ราคารวมที่เสนอจะต้องตรงกันทั้งตัวเลขและตัวหนังสือ ถ้าตัวเลขและตัวหนังสือไม่ตรงกัน ให้ถือตัวหนังสือเป็นสำคัญ โดยคิดราคารวมทั้งสิ้นซึ่งรวมค่าภาษีมูลค่าเพิ่ม ภาษีอากรอื่น และค่าใช้จ่ายที่ระบุไว้แล้ว

ราคาที่เสนอจะต้องเสนอกำหนดยื่นราคาไม่น้อยกว่า ๙๐ วัน ตั้งแต่วันเสนอราคาโดยภายในกำหนดยื่นราคา ผู้ยื่นข้อเสนอต้องรับผิดชอบราคาที่ตนได้เสนอไว้และจะถอนการเสนอราคามีได้

๔.๓ ผู้ยื่นข้อเสนอจะต้องเสนอกำหนดเวลาดำเนินการก่อสร้างแล้วเสร็จไม่เกิน ๒๔๐ วัน นับถัด

๔.๔ ก่อนเสนอราคา ผู้ยื่นข้อเสนอควรตรวจสอบร่างสัญญา แบบรูป และรายการละเอียด ฯลฯ ให้ถี่ถ้วนและเข้าใจเอกสารประกวดราคาจ้างอิเล็กทรอนิกส์ทั้งหมดเสียก่อนที่จะตกลงยื่นข้อเสนอตามเงื่อนไขในเอกสารประกวดราคาจ้างอิเล็กทรอนิกส์

๔.๕ ผู้ยื่นข้อเสนอจะต้องยื่นข้อเสนอและเสนอราคาทางระบบจัดซื้อจัดจ้างภาครัฐด้วยอิเล็กทรอนิกส์ในวันที่ ๔ มีนาคม ๒๕๖๕ ระหว่างเวลา ๐๘.๓๐ น. ถึง ๑๖.๓๐ น. และเวลาในการเสนอราคาให้ถือตามเวลาของระบบจัดซื้อจัดจ้างภาครัฐด้วยอิเล็กทรอนิกส์เป็นเกณฑ์

เมื่อพ้นกำหนดเวลายื่นข้อเสนอและเสนอราคาแล้ว จะไม่รับเอกสารการยื่นข้อเสนอและเสนอราคาใดๆ โดยเด็ดขาด

๔.๖ ผู้ยื่นข้อเสนอต้องจัดทำเอกสารสำหรับใช้ในการเสนอราคาในรูปแบบไฟล์เอกสารประเภท PDF File (Portable Document Format) โดยผู้ยื่นข้อเสนอต้องเป็นผู้รับผิดชอบตรวจสอบความครบถ้วนถูกต้อง และชัดเจนของเอกสาร PDF File ก่อนที่จะยืนยันการเสนอราคา แล้วจึงส่งข้อมูล (Upload) เพื่อเป็นการเสนอราคาให้แก่เทศบาลนครอุบลราชธานี ผ่านทางระบบจัดซื้อจัดจ้างภาครัฐด้วยอิเล็กทรอนิกส์

๔.๗ คณะกรรมการพิจารณาผลการประกวดราคาอิเล็กทรอนิกส์จะดำเนินการตรวจสอบคุณสมบัติของผู้ยื่นข้อเสนอแต่ละรายว่า เป็นผู้ยื่นข้อเสนอที่มีผลประโยชน์ร่วมกันกับผู้ยื่นเสนอรายอื่นตามข้อ ๑.๖ (๑) หรือไม่ หากปรากฏว่าผู้ยื่นเสนอรายใดเป็นผู้ยื่นข้อเสนอที่มีผลประโยชน์ร่วมกันกับผู้ยื่นเสนอรายอื่น คณะกรรมการฯ จะตัดรายชื่อผู้ยื่นเสนอราคาที่มีผลประโยชน์ร่วมกันนั้นออกจากการเป็นผู้ยื่นข้อเสนอ

หากปรากฏต่อคณะกรรมการพิจารณาผลการประกวดราคาอิเล็กทรอนิกส์ว่า ก่อนหรือในขณะที่มีการพิจารณาข้อเสนอ มีผู้ยื่นเสนอรายใดกระทำการอันเป็นการขัดขวางการแข่งขันอย่างเป็นธรรมตามข้อ ๑.๖ (๒) และคณะกรรมการฯ เชื่อว่ามีการกระทำอันเป็นการขัดขวางการแข่งขันอย่างเป็นธรรม คณะกรรมการฯ จะตัดรายชื่อผู้ยื่นเสนอรายนั้นออกจากการเป็นผู้ยื่นข้อเสนอ และเทศบาลนครอุบลราชธานี จะพิจารณาลงโทษผู้ยื่นเสนอดังกล่าวเป็นผู้ทำงาน เว้นแต่ เทศบาลนครอุบลราชธานี จะพิจารณาเห็นว่าผู้ยื่นเสนอรายนั้น มิใช่เป็นผู้ริเริ่มให้มีการกระทำดังกล่าวและได้ให้ความร่วมมือเป็นประโยชน์ต่อการพิจารณาของเทศบาลนครอุบลราชธานี

๔.๘ ผู้ยื่นข้อเสนอจะต้องปฏิบัติ ดังนี้

(๑) ปฏิบัติตามเงื่อนไขที่ระบุไว้ในเอกสารประกวดราคาอิเล็กทรอนิกส์ (หรือแบบร่าง) (๒) ราคาที่เสนอจะต้องเป็นราคาที่รวมภาษีมูลค่าเพิ่ม และภาษีอื่น ๆ (ถ้ามี) รวมค่าใช้จ่ายที่ระบุไว้ด้วยแล้ว

(๓) ผู้ยื่นข้อเสนอจะต้องลงทะเบียนเพื่อเข้าสู่กระบวนการเสนอราคา ตามวัน เวลา ที่กำหนด

(๔) ผู้ยื่นข้อเสนอจะถอนการเสนอราคาที่ยื่นแล้วไม่ได้

(๕) ผู้ยื่นข้อเสนอต้องศึกษาและทำความเข้าใจในระบบและวิธีการเสนอราคาด้วยวิธีประกวดราคาอิเล็กทรอนิกส์ ของกรมบัญชีกลางที่แสดงไว้ในเว็บไซต์ [www.gprocurement.go.th](http://www.gprocurement.go.th)

๔.๙ ผู้ยื่นข้อเสนอที่เป็นผู้ชนะการเสนอราคาต้องจัดทำแผนการใช้พัสดุที่ผลิตภายในประเทศ และแผนการใช้เหล็กที่ผลิตภายในประเทศ โดยยื่นให้หน่วยงานของรัฐภายใน ๖๐ วัน นับถัดจากวันลงนามในสัญญา

#### ๕. หลักประกันการเสนอราคา

ผู้ยื่นข้อเสนอต้องวางหลักประกันการเสนอราคาพร้อมกับการเสนอราคาทางระบบการจัดซื้อจัดจ้างภาครัฐด้วยอิเล็กทรอนิกส์ โดยใช้หลักประกันอย่างหนึ่งอย่างใดดังต่อไปนี้ จำนวน ๕๑๐,๐๐๐.๐๐ บาท (ห้าแสนหนึ่งหมื่นบาทถ้วน)

๕.๑ เช็ครีพอร์ตที่ธนาคารเซ็นส่งจ่าย ซึ่งเป็นเช็ครีพอร์ตลงวันที่ที่ใช้เช็ครีพอร์ตนั้นชำระต่อเจ้าหน้าที่ในวันที่ยื่นข้อเสนอ หรือก่อนวันนั้นไม่เกิน ๓ วันทำการ

๕.๒ หนังสือค้ำประกันอิเล็กทรอนิกส์ของธนาคารภายในประเทศตามแบบที่คณะกรรมการนโยบายกำหนด

๕.๓ พันธบัตรรัฐบาลไทย

๕.๔ หนังสือค้ำประกันของบริษัทเงินทุนหรือบริษัทเงินทุนหลักทรัพย์ที่ได้รับอนุญาตให้ประกอบกิจการเงินทุนเพื่อการพาณิชย์และประกอบธุรกิจค้ำประกันตามประกาศของธนาคารแห่งประเทศไทย ตามรายชื่อบริษัทเงินทุนที่ธนาคารแห่งประเทศไทยแจ้งเวียนให้ทราบ โดยอนุโลมให้ใช้ตามตัวอย่างหนังสือค้ำประกันของธนาคารที่คณะกรรมการนโยบายกำหนด

กรณีที่ยื่นข้อเสนอนำเช็ครีพอร์ตที่ธนาคารส่งจ่ายหรือพันธบัตรรัฐบาลไทยหรือหนังสือค้ำประกันของบริษัทเงินทุนหรือบริษัทเงินทุนหลักทรัพย์ มาวางเป็นหลักประกันการเสนอราคาจะต้องส่งต้นฉบับเอกสารดังกล่าวมาให้เทศบาลนครอุบลราชธานีตรวจสอบความถูกต้องในวันที่ ๙ มีนาคม ๒๕๖๕ ระหว่างเวลา ๐๘.๓๐ น. ถึง ๑๖.๓๐ น.

กรณีที่ยื่นข้อเสนอที่ยื่นข้อเสนอในรูปแบบของ "กิจการร่วมค้า" ประสงค์จะใช้หนังสือค้ำประกันอิเล็กทรอนิกส์ของธนาคารในประเทศเป็นหลักประกันการเสนอราคาให้ระบุชื่อผู้เข้าร่วมค้ำราคาที่สัญญาาร่วมค้ำกำหนดให้เป็นผู้เข้ายื่นข้อเสนอกับหน่วยงานของรัฐเป็นผู้ยื่นข้อเสนอ

หลักประกันการเสนอราคาตามข้อนี้ เทศบาลนครอุบลราชธานีจะคืนให้ผู้ยื่นข้อเสนอหรือผู้ค้ำประกันภายใน ๑๕ วัน นับถัดจากวันที่เทศบาลนครอุบลราชธานีได้พิจารณาเห็นชอบรายงานผลคัดเลือกผู้ชนะการประกวดราคาเรียบร้อยแล้ว เว้นแต่ผู้ยื่นข้อเสนอรายที่คัดเลือกไว้ซึ่งเสนอราคาต่ำสุดหรือได้คะแนนรวมสูงสุดไม่เกิน ๓ ราย ให้คืนได้ต่อเมื่อได้ทำสัญญาหรือข้อตกลง หรือผู้ยื่นข้อเสนอได้พ้นจากข้อผูกพันแล้ว

การคืนหลักประกันการเสนอราคา ไม่ว่าในกรณีใด ๆ จะคืนให้โดยไม่มีดอกเบี้ย

#### ๖. หลักเกณฑ์และสิทธิในการพิจารณา

๖.๑ การพิจารณาผลการยื่นข้อเสนอประกวดราคาอิเล็กทรอนิกส์ครั้งนี้เทศบาลนครอุบลราชธานีจะพิจารณาตัดสินโดยใช้หลักเกณฑ์ ราคา

๖.๒ การพิจารณาผู้ชนะการยื่นข้อเสนอ

กรณีใช้หลักเกณฑ์ราคาในการพิจารณาผู้ชนะการยื่นข้อเสนอ เทศบาลนครอุบลราชธานี จะพิจารณาจาก ราคารวม

๖.๓ หากผู้ยื่นเสนอรายใดมีคุณสมบัติไม่ถูกต้องตามข้อ ๒ หรือยื่นหลักฐานการยื่นข้อเสนอไม่ถูกต้อง หรือไม่ครบถ้วนตามข้อ ๓ หรือยื่นข้อเสนอไม่ถูกต้องตามข้อ ๔ แล้ว คณะกรรมการพิจารณาผลการประกวดราคาอิเล็กทรอนิกส์จะไม่รับพิจารณาข้อเสนอของผู้ยื่นข้อเสนอรายนั้น เว้นแต่ผู้ยื่นข้อเสนอรายใดเสนอเอกสารทางเทคนิคหรือรายละเอียดคุณลักษณะเฉพาะของพัสดุที่จะจ้างไม่ครบถ้วน หรือเสนอรายละเอียดแตกต่างไปจากเงื่อนไขที่เทศบาลนครอุบลราชธานีกำหนดไว้ในประกาศและเอกสารประกวดราคาอิเล็กทรอนิกส์ ในส่วนที่มีใช้

ผู้ยื่นข้อเสนอ

วิรุณพงษ์ วิรุณพงษ์

เทศบาลนครอุบลราชธานี

สาระสำคัญและความแตกต่างนั้น ไม่มีผลทำให้เกิดการได้เปรียบเสียเปรียบต่อผู้ยื่นข้อเสนอรายอื่น หรือเป็นการ ผิดพลาดเล็กน้อย คณะกรรมการฯ อาจพิจารณาผ่อนปรนการตัดสิทธิผู้ยื่นข้อเสนอรายนั้น

๖.๔ เทศบาลนครอุบลราชธานีสงวนสิทธิไม่พิจารณาข้อเสนอของผู้ยื่นข้อเสนอโดยไม่มีการ ผ่อนผัน ในกรณีดังต่อไปนี้

(๑) ไม่ปรากฏชื่อผู้ยื่นข้อเสนอรายนั้นในบัญชีรายชื่อผู้รับเอกสารประกวดราคา อิเล็กทรอนิกส์ทางระบบจัดซื้อจัดจ้างด้วยอิเล็กทรอนิกส์ หรือบัญชีรายชื่อผู้ซื้อเอกสารประกวดราคาอิเล็กทรอนิกส์ ทางระบบจัดซื้อจัดจ้างด้วยอิเล็กทรอนิกส์ ของเทศบาลนครอุบลราชธานี

(๒) ไม่กรอกชื่อผู้ยื่นข้อเสนอในการเสนอราคาทางระบบจัดซื้อจัดจ้างด้วย อิเล็กทรอนิกส์

(๓) เสนอรายละเอียดแตกต่างไปจากเงื่อนไขที่กำหนดในเอกสารประกวดราคา อิเล็กทรอนิกส์ที่เป็นสาระสำคัญ หรือมีผลทำให้เกิดความได้เปรียบเสียเปรียบแก่ผู้ยื่นข้อเสนอรายอื่น

๖.๕ ในการตัดสินการประกวดราคาอิเล็กทรอนิกส์หรือในการทำสัญญา คณะกรรมการ พิจารณาผลการประกวดราคาอิเล็กทรอนิกส์หรือเทศบาลนครอุบลราชธานี มีสิทธิให้ผู้ยื่นข้อเสนอชี้แจงข้อเท็จจริง เพิ่มเติมได้ เทศบาลนครอุบลราชธานีมีสิทธิที่จะไม่รับข้อเสนอ ไม่รับราคา หรือไม่ทำสัญญา หากข้อเท็จจริงดังกล่าวไม่ เหมาะสมหรือไม่ถูกต้อง

๖.๖ เทศบาลนครอุบลราชธานีทรงไว้ซึ่งสิทธิที่จะไม่รับราคาต่ำสุด หรือราคาหนึ่งราคาใด หรือราคาข้อเสนอทั้งหมดก็ได้ และอาจพิจารณาเลือกจ้างในจำนวน หรือขนาด หรือเฉพาะรายการหนึ่งรายการใด หรือ อาจจะยกเลิก การประกวดราคาอิเล็กทรอนิกส์โดยไม่พิจารณาจัดจ้างเลยก็ได้ สุดแต่จะพิจารณา ทั้งนี้ เพื่อประโยชน์ ของทางราชการเป็นสำคัญ และให้ถือว่าการตัดสินของเทศบาลนครอุบลราชธานีเป็นเด็ดขาดผู้ยื่นข้อเสนอจะเรียกร้อง ค่าใช้จ่าย หรือค่าเสียหายใดๆ มิได้ รวมทั้ง เทศบาลนครอุบลราชธานีจะพิจารณายกเลิกการประกวดราคา อิเล็กทรอนิกส์และลงโทษผู้ยื่นข้อเสนอเป็นผู้ทำงาน ไม่ว่าจะเป็นผู้ยื่นข้อเสนอที่ได้รับการคัดเลือกหรือไม่ก็ตาม หากมี เหตุที่เชื่อถือได้ว่ายื่นข้อเสนอกระทำการโดยไม่สุจริต เช่น การเสนอเอกสารอันเป็นเท็จ หรือใช้ชื่อบุคคลธรรมดา หรือ นิติบุคคลอื่นมาเสนอราคาแทน เป็นต้น

ในกรณีที่ผู้ยื่นข้อเสนอรายที่เสนอราคาต่ำสุด เสนอราคาต่ำจนคาดหมายได้ว่าไม่อาจ ดำเนินงานตามเอกสารประกวดราคาอิเล็กทรอนิกส์ได้ คณะกรรมการพิจารณาผลการประกวดราคาอิเล็กทรอนิกส์ หรือเทศบาลนครอุบลราชธานี จะให้ผู้ยื่นข้อเสนอชี้แจงและแสดงหลักฐานที่ทำให้เชื่อได้ว่าผู้ยื่นข้อเสนอสามารถ ดำเนินงานตามเอกสารประกวดราคาอิเล็กทรอนิกส์ให้เสร็จสมบูรณ์ หากคำชี้แจงไม่เป็นที่รับฟังได้ เทศบาลนคร อุบลราชธานี มีสิทธิที่จะไม่รับข้อเสนอหรือไม่รับราคาของผู้ยื่นข้อเสนอรายนั้น ทั้งนี้ผู้ยื่นข้อเสนอดังกล่าวไม่มีสิทธิ เรียกร้องค่าใช้จ่ายหรือค่าเสียหายใดๆ จากเทศบาลนครอุบลราชธานี

๖.๗ ก่อนลงนามในสัญญา เทศบาลนครอุบลราชธานี อาจประกาศยกเลิกการประกวดราคา อิเล็กทรอนิกส์ หากปรากฏว่ามีการกระทำที่เข้าลักษณะผู้ยื่นข้อเสนอที่ชนะการประกวดราคาหรือที่ได้รับการคัดเลือก มีผลประโยชน์ร่วมกัน หรือมีส่วนได้เสียกับผู้ยื่นข้อเสนอรายอื่น หรือขัดขวางการแข่งขันอย่างผู้ยื่นประมูล หรือสมยอม กันกับผู้ยื่นข้อเสนอรายอื่น หรือเจ้าหน้าที่ในการเสนอราคา หรือสื่อว่ากระทำการทุจริตอื่นใดในการเสนอราคา

๖.๘ หากผู้ยื่นข้อเสนอซึ่งเป็นผู้ประกอบการ SMEs เสนอราคาสูงกว่าราคาต่ำสุดของผู้ยื่น ข้อเสนอรายอื่นที่ไม่เกินร้อยละ ๑๐ ให้หน่วยงานของรัฐจัดซื้อจัดจ้างจากผู้ประกอบการ SMEs ดังกล่าว โดยจัด เรียงลำดับผู้ยื่นข้อเสนอซึ่งเป็นผู้ประกอบการ SMEs ซึ่งเสนอราคาสูงกว่าราคาต่ำสุดของผู้ยื่นข้อเสนอรายอื่นไม่เกิน ร้อยละ ๑๐ ที่จะเรียกมาทำสัญญาไม่เกิน ๓ ราย

ผู้ยื่นข้อเสนอที่เป็นกิจการร่วมค้าที่จะได้สิทธิตามวรรคหนึ่ง ผู้เข้าร่วมค้าทุกรายจะต้อง เป็นผู้ประกอบการ SMEs

๖.๙ หากผู้ยื่นข้อเสนอซึ่งมิใช่ผู้ประกอบการ SMEs แต่เป็นบุคคลธรรมดาที่ถือสัญชาติไทย หรือนิติบุคคลที่จัดตั้งขึ้นตามกฎหมายไทยเสนอราคาสูงกว่าราคาต่ำสุดของผู้ยื่นข้อเสนอซึ่งเป็นบุคคลธรรมดาที่มีได้ถือ สัญชาติไทยหรือนิติบุคคลที่จัดตั้งขึ้นตามกฎหมายของต่างประเทศไม่เกินร้อยละ ๓ ให้หน่วยงานของรัฐจัดซื้อหรือจัด จ้างจากผู้ยื่นข้อเสนอซึ่งเป็นบุคคลธรรมดาที่ถือสัญชาติไทยหรือนิติบุคคลที่จัดตั้งขึ้นตามกฎหมายไทยดังกล่าว

ผู้ยื่นข้อเสนอที่เป็นกิจการร่วมค้าที่จะได้สิทธิตามวรรคหนึ่ง ผู้เข้าร่วมค้าทุกรายจะต้อง เป็นผู้ประกอบการที่เป็นบุคคลธรรมดาที่ถือสัญชาติไทยหรือนิติบุคคลที่จัดตั้งขึ้นตามกฎหมายไทย

#### การทำสัญญาจ้างก่อสร้าง

ผู้ชนะการประกวดราคาอิเล็กทรอนิกส์จะต้องทำสัญญาจ้างตามแบบสัญญา ดังระบุในข้อ ๑.๓ หรือทำข้อตกลงเป็นหนังสือกับเทศบาลนครอุบลราชธานี ภายใน ๕ วัน นับถัดจากวันที่ได้รับแจ้ง และจะต้องวาง หลักประกันสัญญาเป็นจำนวนเงินเท่ากับร้อยละ ๕ ของราคาค่าจ้างที่ประกวดราคาอิเล็กทรอนิกส์ ให้เทศบาลนคร อุบลราชธานียึดถือไว้ในขณะทำสัญญาโดยใช้หลักประกันอย่างหนึ่งอย่างใด ดังต่อไปนี้

๑ เงินสด

๒ เช็คหรือตราพท์ที่ธนาคารเซ็นสั่งจ่าย ซึ่งเป็นเช็คหรือตราพท์ลงวันที่ที่ใช้เช็คหรือตราพท์ นั้น ชำระต่อเจ้าหน้าที่ในวันทำสัญญา หรือก่อนวันนั้นไม่เกิน ๓ วันทำการ

๓ หนังสือค้ำประกันของธนาคารภายในประเทศ ตามตัวอย่างที่คณะกรรมการนโยบาย กำหนด ดังระบุในข้อ ๑.๔ (๒) หรือจะเป็นหนังสือค้ำประกันอิเล็กทรอนิกส์ตามวิธีการที่กรมบัญชีกลางกำหนด

๔ หนังสือค้ำประกันของบริษัทเงินทุน หรือบริษัทเงินทุนหลักทรัพย์ที่ได้รับอนุญาตให้ ประกอบกิจการเงินทุนเพื่อการพาณิชย์และประกอบธุรกิจค้ำประกันตามประกาศของธนาคารแห่งประเทศไทย ตาม รายชื่อบริษัทเงินทุนที่ธนาคารแห่งประเทศไทยแจ้งเวียนให้ทราบ โดยอนุโลมให้ใช้ตามตัวอย่างหนังสือค้ำประกันของ ธนาคารที่คณะกรรมการนโยบายกำหนด ดังระบุในข้อ ๑.๔ (๒)

๕ พันธบัตรรัฐบาลไทย

หลักประกันนี้จะคืนให้ โดยไม่มีดอกเบี้ยภายใน ๑๕ วันนับถัดจากวันที่ผู้ชนะการประกวดราคา อิเล็กทรอนิกส์ (ผู้รับจ้าง) พ้นจากข้อผูกพันตามสัญญาจ้างแล้ว

ค่าจ้างและการจ่ายเงิน

จำนวนงวดในการส่งมอบ ๕ งวด

งวดที่ ๑ เป็นจำนวนเงินร้อยละ ๒๐ % ระยะเวลา ๖๐ วัน เมื่อผู้รับจ้างได้ดำเนินการก่อสร้างงาน

ดังนี้

- รื้อโครงสร้างถนนเดิม พื้นที่ไม่น้อยกว่า ๑,๐๐๐ ตร.ม.
  - ก่อสร้างท่อระบายน้ำ ขนาด ๑.๕๐ ม. พร้อมบ่อพัก ความยาวไม่น้อยกว่า ๙๐ ม.
  - ก่อสร้างผิวทาง คสล. หนา ๒๐ ซม. พื้นที่ไม่น้อยกว่า ๑,๐๐๐ ตร.ม.
  - ก่อสร้างกำแพงกันดินแบบที่ ๑ (W๑) ความยาวไม่น้อยกว่า ๑๐๐ ม **สำเนาถูกต้อง**
- งวดที่ ๒ เป็นจำนวนเงินร้อยละ ๒๐ % ระยะเวลา ๔๕ วัน เมื่อผู้รับจ้างได้ดำเนินการก่อสร้างงาน

ดังนี้

- รื้อโครงสร้างถนนเดิม พื้นที่ไม่น้อยกว่า ๑,๐๐๐ ตร.ม. (นางสาวจุฬารรณ วิวรรณพงษ์)
- ก่อสร้างท่อระบายน้ำ ขนาด ๑.๕๐ ม. พร้อมบ่อพัก ความยาวไม่น้อยกว่า ๙๐ ม. าร
- ก่อสร้างท่อระบายน้ำ ขนาด ๐.๖๐ ม. พร้อมบ่อพัก ความยาวไม่น้อยกว่า ๖๐ ม.
- ก่อสร้างผิวทาง คสล. หนา ๒๐ ซม. พื้นที่ไม่น้อยกว่า ๑,๐๐๐ ตร.ม.
- ก่อสร้างกำแพงกันดินแบบที่ ๑ (W ๑ ป ความยาวไม่น้อยกว่า ๘๐ ม.





## การรับประกันความชำรุดบกพร่อง

ผู้ชนะการประกวดราคาอิเล็กทรอนิกส์ซึ่งได้ทำสัญญาจ้าง ตามแบบ ดังระบุในข้อ ๑.๓ หรือ ข้อตกลงจ้างเป็นหนังสือแล้วแต่กรณี จะต้องรับประกันความชำรุดบกพร่องของงานจ้างที่เกิดขึ้นภายในระยะเวลา ไม่น้อยกว่า ๒ ปี นับถัดจากวันที่เทศบาลนครอุบลราชธานีได้รับมอบงาน โดยต้องบริหารจัดการซ่อมแซมแก้ไขให้ใช้การ ได้ตั้งเดิมภายใน ๑๕ วัน นับถัดจากวันที่ได้รับแจ้งความชำรุดบกพร่อง

### ข้อสงวนสิทธิในการยื่นข้อเสนอและอื่น ๆ

เงินค่าจ้างสำหรับงานจ้างครั้งนี้ ได้มาจากจากเงินจ่ายขาดเงินสะสม ประจำปี พ.ศ.๒๕๖๕ การลงนามในสัญญาจะกระทำต่อเมื่อ เทศบาลนครอุบลราชธานีได้รับอนุมัติเงินค่า ก่อสร้างจากจากเงินจ่ายขาดเงินสะสม ประจำปี พ.ศ.๒๕๖๕

เมื่อเทศบาลนครอุบลราชธานีได้คัดเลือกผู้ยื่นข้อเสนอรายใดให้เป็นผู้รับจ้าง และได้ตกลงจ้าง ตามการประกวดราคาอิเล็กทรอนิกส์แล้ว ถ้าผู้รับจ้างจะต้องส่งหรือนำสิ่งของมาเพื่องานจ้างดังกล่าวเข้ามาจาก ต่างประเทศ และของนั้นต้องนำเข้ามาโดยทางเรือในเส้นทางที่มีเรือไทยเดินอยู่ และสามารถให้บริการรับขนได้ตามที่ รัฐมนตรีว่าการกระทรวงคมนาคมประกาศกำหนด ผู้ยื่นข้อเสนอซึ่งเป็นผู้รับจ้างจะต้องปฏิบัติตามกฎหมายว่าด้วยการ ส่งเสริมการพาณิชย์ ดังนี้

(๑) แຈ้งการสั่งหรือนำสิ่งของดังกล่าวเข้ามาจากต่างประเทศต่อกรมเจ้าท่า ภายใน ๗ วัน นับตั้งแต่วันที่ผู้รับจ้างสั่งหรือซื้อของจากต่างประเทศ เว้นแต่เป็นของที่รัฐมนตรีว่าการกระทรวงคมนาคมประกาศ ยกเว้นให้บรรทุกโดยเรืออื่นได้

(๒) จัดการให้สิ่งของดังกล่าวบรรทุกโดยเรือไทย หรือเรือที่มีสิทธิเช่นเดียวกับเรือไทย จากต่างประเทศมายังประเทศไทย เว้นแต่จะได้รับอนุญาตจากกรมเจ้าท่า ให้บรรทุกสิ่งของนั้น โดยเรืออื่นที่มีธงเรือ ไทย ซึ่งจะต้องได้รับอนุญาตเช่นนั้นก่อนบรรทุกของลงเรืออื่น หรือเป็นของที่รัฐมนตรีว่าการกระทรวงคมนาคม ประกาศยกเว้นให้บรรทุกโดยเรืออื่น

(๓) ในกรณีที่มิปฏิบัติตาม (๑) หรือ (๒) ผู้รับจ้างจะต้องรับผิดชอบตามกฎหมายว่าด้วย การส่งเสริมการพาณิชย์

ผู้ยื่นข้อเสนอซึ่งเทศบาลนครอุบลราชธานีได้คัดเลือกแล้ว ไม่ไปทำสัญญาหรือข้อตกลงจ้างเป็น หนังสือภายในเวลาที่กำหนดดังระบุไว้ในข้อ ๗ เทศบาลนครอุบลราชธานีจะริบหลักประกันการยื่นข้อเสนอ หรือ เรียกกรองจากผู้ออกหนังสือค้ำประกัน การยื่นข้อเสนอทันที และอาจพิจารณาเรียกกรองให้ชดใช้ความเสียหายอื่น (ถ้ามี) รวมทั้งจะพิจารณาให้เป็นผู้ทำงาน ตามระเบียบกระทรวงการคลังว่าด้วยการจัดซื้อจัดจ้างและการบริหารพัสดุภาครัฐ

เทศบาลนครอุบลราชธานีสงวนสิทธิ์ที่จะแก้ไขเพิ่มเติมเงื่อนไข หรือข้อกำหนดในแบบสัญญา หรือข้อตกลงจ้างเป็นหนังสือให้เป็นไปตามความเห็นของสำนักงานอัยการสูงสุด (ถ้ามี)

๕ ในกรณีที่เอกสารแนบท้ายเอกสารประกวดราคาอิเล็กทรอนิกส์นี้ มีความขัดหรือแย้งกับผู้ยื่น ข้อเสนอจะต้องปฏิบัติตามคำวินิจฉัยของเทศบาลนครอุบลราชธานี คำวินิจฉัยดังกล่าวให้ถือเป็นที่ผูกพันกับผู้ยื่น ข้อเสนอไม่มีสิทธิเรียกร้องค่าใช้จ่ายใดๆ เพิ่มเติม

๖ เทศบาลนครอุบลราชธานี อาจประกาศยกเลิกการจัดจ้างในกรณีต่อไปนี้ได้ โดยที่ผู้ยื่น ข้อเสนอจะเรียกร้องค่าเสียหายใดๆ จากเทศบาลนครอุบลราชธานีไม่ได้

(๑) เทศบาลนครอุบลราชธานีไม่ได้รับการจัดสรรเงินที่จะใช้ในการจัดจ้างหรือได้รับ จัดสรรแต่ไม่เพียงพอที่จะทำการจัดจ้างครั้งนี้ต่อไป

(๒) มีการกระทำที่เข้าลักษณะผู้ยื่นข้อเสนอที่ชนะการจัดจ้างหรือที่ได้รับการคัดเลือกมี ผลประโยชน์ร่วมกัน หรือมีส่วนได้เสียกับผู้ยื่นข้อเสนอรายอื่น หรือขัดขวางการแข่งขันอย่างเป็นธรรมหรือสมยอมกัน กับผู้ยื่นข้อเสนอรายอื่น หรือเจ้าหน้าที่ในการเสนอราคา หรือสื่อว่ากระทำการทุจริตอื่นใดในการเสนอราคา

(๓) การทำการจัดจ้างครั้งนี้ต่อไปอาจก่อให้เกิดความเสียหายแก่เทศบาลนคร  
อุบลราชธานี หรือกระทบต่อประโยชน์สาธารณะ

(๔) กรณีอื่นในทำนองเดียวกับ (๑) (๒) หรือ (๓) ตามที่กำหนดในกฎกระทรวงซึ่งออก  
ตามความในกฎหมายว่าด้วยการจัดซื้อจัดจ้างและการบริหารพัสดุภาครัฐ

#### การปฏิบัติตามกฎหมายและระเบียบ

ในระหว่างระยะเวลาการก่อสร้าง ผู้ยื่นข้อเสนอที่ได้รับการคัดเลือกให้เป็นผู้รับจ้างต้องปฏิบัติ  
ตามหลักเกณฑ์ที่กฎหมายและระเบียบได้กำหนดไว้โดยเคร่งครัด

#### การประเมินผลการปฏิบัติงานของผู้ประกอบการ

เทศบาลนครอุบลราชธานี สามารถนำผลการปฏิบัติงานแล้วเสร็จตามสัญญาของผู้ยื่นข้อเสนอที่  
ได้รับการคัดเลือกให้เป็นผู้รับจ้างเพื่อนำมาประเมินผลการปฏิบัติงานของผู้ประกอบการ

ทั้งนี้ หากผู้ยื่นข้อเสนอที่ได้รับการคัดเลือกไม่ผ่านเกณฑ์ที่กำหนดจะถูกระงับการยื่นข้อเสนอหรือ  
ทำสัญญากับเทศบาลนครอุบลราชธานี ไว้ชั่วคราว

เทศบาลนครอุบลราชธานี

๒๘ กุมภาพันธ์ ๒๕๖๕



(นายปรีชา ศรีสว่าง)

รองนายกเทศมนตรี ปฏิบัติราชการแทน

นายกเทศมนตรีเมืองอุบลราชธานี

สำเนาถูกต้อง

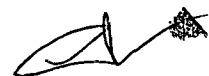

นางสาวจุฬาวรรณ วิวรรณพงษ์

ผู้อำนวยการพัสดุชำนาญการ



## ประกาศเทศบาลนครอุบลราชธานี

เรื่อง ประกวดราคาจ้างก่อสร้างโครงการปรับปรุงถนน ค.ส.ล. และระบบระบายน้ำถนนสุปฏิภูมิ(ช่วงถนนศรีณรงค์-ถนนเลียบแม่น้ำมูล) ด้วยวิธีประกวดราคาอิเล็กทรอนิกส์ (e-bidding)

เทศบาลนครอุบลราชธานี มีความประสงค์จะ ประกวดราคาจ้างก่อสร้างโครงการปรับปรุงถนน ค.ส.ล. และระบบระบายน้ำถนนสุปฏิภูมิ(ช่วงถนนศรีณรงค์-ถนนเลียบแม่น้ำมูล) ด้วยวิธีประกวดราคาอิเล็กทรอนิกส์ (e-bidding) ราคากลางของงานก่อสร้างในการประกวดราคาครั้งนี้เป็นเงินทั้งสิ้น ๑๐,๒๑๒,๕๘๕.๙๐ บาท (สิบล้านสองแสนหนึ่งหมื่นสองพันห้าร้อยแปดสิบบาทเก้าสิบสตางค์)

ผู้ยื่นข้อเสนอจะต้องมีคุณสมบัติ ดังต่อไปนี้

๑. มีความสามารถตามกฎหมาย

๒. ไม่เป็นบุคคลล้มละลาย

๓. ไม่อยู่ระหว่างเลิกกิจการ

๔. ไม่เป็นบุคคลซึ่งอยู่ระหว่างถูกระงับการยื่นข้อเสนอหรือทำสัญญากับหน่วยงานของรัฐไว้ชั่วคราว

เนื่องจากเป็นผู้ที่ไม่ผ่านเกณฑ์การประเมินผลการปฏิบัติงานของผู้ประกอบการตามระเบียบที่รัฐมนตรีว่าการกระทรวงการคลังกำหนดตามที่ประกาศเผยแพร่ในระบบเครือข่ายสารสนเทศของกรมบัญชีกลาง

๕. ไม่เป็นบุคคลซึ่งถูกระงับชื่อไว้ในบัญชีรายชื่อผู้ทำงานและได้แจ้งเวียนชื่อให้เป็นผู้ทำงานของหน่วยงานของรัฐในระบบเครือข่ายสารสนเทศของกรมบัญชีกลาง ซึ่งรวมถึงนิติบุคคลที่ผู้ทำงานเป็นหุ้นส่วนผู้จัดการ กรรมการผู้จัดการ ผู้บริหาร ผู้มีอำนาจในการดำเนินงานในกิจการของนิติบุคคลนั้นด้วย

๖. มีคุณสมบัติและไม่มีลักษณะต้องห้ามตามที่คณะกรรมการนโยบายการจัดซื้อจัดจ้างและการบริหารพัสดุภาครัฐกำหนดในราชกิจจานุเบกษา

๗. เป็นนิติบุคคลผู้มีอาชีพรับจ้างงานที่ประกวดราคาอิเล็กทรอนิกส์ดังกล่าว

๘. ไม่เป็นผู้มีผลประโยชน์ร่วมกันกับผู้ยื่นข้อเสนอรายอื่นที่เข้ายื่นข้อเสนอให้แก่เทศบาลนครอุบลราชธานี ณ วันประกาศประกวดราคาอิเล็กทรอนิกส์ หรือไม่เป็นผู้กระทำการอันเป็นการขัดขวางการแข่งขันราคาอย่างเป็นธรรม ในการประกวดราคาอิเล็กทรอนิกส์ครั้งนี้

๙. ไม่เป็นผู้ได้รับเอกสิทธิ์หรือความคุ้มกัน ซึ่งอาจปฏิเสธไม่ยอมขึ้นศาลไทย เว้นแต่รัฐบาลของผู้ยื่นข้อเสนอได้มีคำสั่งให้สละเอกสิทธิ์และความคุ้มกันเช่นนั้น

๑๐. เป็นผู้ประกอบการที่ขึ้นทะเบียนงานก่อสร้าง สาขางานก่อสร้างทาง ไม่ใช่น้อยกว่า ๕ ปี และต้องมีหลักเกณฑ์คุณสมบัติทั่วไปและคุณสมบัติเฉพาะ ไว้กับกรมบัญชีกลาง

๑๑. ผู้ยื่นข้อเสนอต้องมีผลงานก่อสร้างประเภทเดียวกันกับงานที่ประกวดราคาจ้างก่อสร้างในวงเงินไม่น้อยกว่า ๒,๕๕๐,๐๐๐.๐๐ บาท (สองล้านห้าแสนห้าหมื่นบาทถ้วน) และเป็นผลงานที่เป็นคู่สัญญาโดยตรงกับหน่วยงานของรัฐ หรือหน่วยงานเอกชนที่เทศบาลนครอุบลราชธานีเชื่อถือ

สำเนาถูกต้อง

(นางสาวจรรยาธรรม จิววรรณพงษ์)

๑๒. ผู้ยื่นข้อเสนอที่ยื่นข้อเสนอในรูปแบบของ "กิจการร่วมค้า" ต้องมีคุณสมบัติ ดังนี้

กรณีที่ข้อตกลงฯ กำหนดให้ผู้เข้าร่วมค้ารายใดรายหนึ่งเป็นผู้เข้าร่วมค้าหลัก ข้อตกลงฯ จะต้องมีการกำหนดสัดส่วนหน้าที่ และความรับผิดชอบในปริมาณงาน สิ่งของ หรือมูลค่าตามสัญญาของผู้เข้าร่วมค้าหลัก มากกว่าผู้เข้าร่วมค้ารายอื่นทุกราย

กรณีที่ข้อตกลงฯ กำหนดให้ผู้เข้าร่วมค้ารายใดรายหนึ่งเป็นผู้เข้าร่วมค้าหลัก กิจการร่วมค่านั้นต้องใช้ผลงานของผู้เข้าร่วมค้าหลักรายเดียวเป็นผลงานของกิจการร่วมค้าที่ยื่นข้อเสนอ

กรณีที่ข้อตกลงฯ กำหนดให้ผู้เข้าร่วมค้ารายใดรายหนึ่งเป็นผู้เข้าร่วมค้าหลัก ผู้เข้าร่วมค้าหลักจะต้องเป็นผู้ประกอบการที่ขึ้นทะเบียนไว้กับกรมบัญชีกลาง ในส่วนของผู้เข้าร่วมค้าที่ไม่ใช่ผู้เข้าร่วมค้าหลักจะเป็นผู้ประกอบการที่ขึ้นทะเบียนในสาขางานก่อสร้างไว้กับกรมบัญชีกลางหรือไม่ก็ได้

สำหรับข้อตกลงฯ ที่ไม่ได้กำหนดให้ผู้เข้าร่วมค้ารายใดเป็นผู้เข้าร่วมค้าหลัก ผู้เข้าร่วมค้าทุกรายจะต้องมีคุณสมบัติครบถ้วนตามเงื่อนไขที่กำหนดไว้ในเอกสารเชิญชวน

๑๓. ผู้ยื่นข้อเสนอต้องลงทะเบียนในระบบจัดซื้อจัดจ้างภาครัฐด้วยอิเล็กทรอนิกส์ (Electronic Government Procurement : e - GP) ของกรมบัญชีกลาง

ผู้ยื่นข้อเสนอต้องยื่นข้อเสนอและเสนอราคาทางระบบจัดซื้อจัดจ้างภาครัฐด้วยอิเล็กทรอนิกส์ ในวันที่ ๔ มีนาคม ๒๕๖๕ ระหว่างเวลา ๐๘.๓๐ น. ถึง ๑๖.๓๐ น.

ผู้สนใจสามารถขอซื้อเอกสารประกวดราคาด้วยอิเล็กทรอนิกส์ ในราคาชุดละ ๕๐๐.๐๐ บาท ผ่านทางระบบจัดซื้อจัดจ้างภาครัฐด้วยอิเล็กทรอนิกส์และชำระเงินผ่านทางธนาคาร ตั้งแต่วันที่ ๒๘ กุมภาพันธ์ ๒๕๖๕ ถึงวันที่ ๓ มีนาคม ๒๕๖๕ โดยดาวน์โหลดเอกสารผ่านทางระบบจัดซื้อจัดจ้างภาครัฐด้วยอิเล็กทรอนิกส์ ได้ภายหลังจากชำระเงินเป็นที่เรียบร้อยแล้วจนถึงก่อนวันเสนอราคา

ผู้สนใจสามารถดูรายละเอียดได้ที่เว็บไซต์ [www.cityub.go.th](http://www.cityub.go.th) หรือ [www.gprocurement.go.th](http://www.gprocurement.go.th) หรือสอบถามทางโทรศัพท์หมายเลข ๐๔๕-๒๔๐๗๔๐ ในวันและเวลาราชการ

ประกาศ ณ วันที่ ๒๘ กุมภาพันธ์ ๒๕๖๕



(นายปรีชา ศรีสว่าง)

รองนายกเทศมนตรี ปฏิบัติราชการแทน

นายกเทศมนตรี นครอุบลราชธานี

(นางสาวจุฬารัตน์ จิรรัตนพงษ์)

นักวิชาการพัสดุชำนาญการ

หมายเหตุ ผู้ประกอบการสามารถจัดเตรียมเอกสารประกอบการเสนอราคา (เอกสารส่วนที่ ๑ และเอกสารส่วนที่ ๒) ในระบบ e-GP ได้ตั้งแต่วันที่ซื้อเอกสารจนถึงวันเสนอราคา

## แบบรูปรายงานการงานก่อสร้าง

โครงการปรับปรุง ถนน ค.ส.ล. และระบบระบายน้ำ ถนนสุปัญญ์ (ช่วงถนนศรีณรงค์ - ถนนเลียบบแม่น้ำมูล)

วันที่ 13 มกราคม พ.ศ.2565 เวลา 11.00 น.

คำสั่งเทศบาลนครอุบลราชธานี ที่ 9 /2565 ลงวันที่ 7 มกราคม 2564 แต่งตั้งคณะกรรมการพิจารณาแบบรูปรายงานและคณะกรรมการกำหนดราคากลาง โครงการปรับปรุง ถนน ค.ส.ล. และระบบระบายน้ำ ถนนสุปัญญ์ (ช่วงถนนศรีณรงค์ - ถนนเลียบบแม่น้ำมูล) งบประมาณอนุมัติ 10,200,000.-บาท (สิบล้านสองแสนบาทถ้วน) โดยมีรายละเอียดดังนี้

### 1. ขอบเขตแบบรูปรายงานก่อสร้าง

ดำเนินการปรับปรุงถนน ค.ส.ล.และระบบระบายน้ำ ถนนสุปัญญ์ (ช่วงถนนศรีณรงค์ - ถนนเลียบบแม่น้ำมูล) ทน 0.20 ม. กว้าง 5.40-11.00 ม. ยาว 507.00 ม. หรือพื้นที่รวมไม่น้อยกว่า 4,885.00 ตร.ม. และอื่น ๆ ตามแบบแปลนเทศบาลนครอุบลราชธานี ที่ ช.86/64

- ข้อกำหนดในการใช้วัสดุ/อุปกรณ์ การจัดส่งตัวอย่าง หรือการทดสอบวัสดุและการขออนุมัติใช้ให้เป็นไปตามที่ระบุในรายการประกอบแบบรูปรายงานก่อสร้าง

- เมื่อเสร็จงานเรียบร้อยแล้วจะต้องเก็บกวาดเศษวัสดุพร้อมทำความสะอาดสถานที่ก่อสร้างให้เรียบร้อยก่อนที่จะส่งมอบงานงวดสุดท้าย

### 2. ระยะเวลาการดำเนินการ

ไม่เกิน 240 วัน นับถัดจากลงนามในสัญญา ทั้งนี้ได้นับรวมระยะเวลาในการทดสอบวัสดุก่อสร้างไว้แล้ว

### 3. ระยะเวลาการส่งมอบงาน

จำนวนงวดในการส่งมอบ 5 งวด

งาน ดังนี้  
งวดที่1 เป็นจำนวนเงินร้อยละ 20 % ระยะเวลา 60 วัน เมื่อผู้รับจ้างได้ดำเนินการก่อสร้าง

- รื้อโครงสร้างถนนเดิม พื้นที่ไม่น้อยกว่า 1,000 ตร.ม.

- ก่อสร้างท่อระบายน้ำ ขนาด 1.50 ม. พร้อมบ่อพัก ความยาวไม่น้อยกว่า 90 ม.

- ก่อสร้างผิวทาง คสล. ทน 20 ซม. พื้นที่ไม่น้อยกว่า 1,000 ตร.ม.

- ก่อสร้างกำแพงกันดินแบบที่1 (W1) ความยาวไม่น้อยกว่า 100 ม.

งาน ดังนี้  
งวดที่2 เป็นจำนวนเงินร้อยละ 20% ระยะเวลา 45 วัน เมื่อผู้รับจ้างได้ดำเนินการก่อสร้าง

- รื้อโครงสร้างถนนเดิม พื้นที่ไม่น้อยกว่า 1,000 ตร.ม.

- ก่อสร้างท่อระบายน้ำ ขนาด 1.50 ม. พร้อมบ่อพัก ความยาวไม่น้อยกว่า 90 ม.

- ก่อสร้างท่อระบายน้ำ ขนาด 0.60 ม. พร้อมบ่อพัก ความยาวไม่น้อยกว่า 60 ม.

- ก่อสร้างผิวทาง คสล. ทน 20 ซม. พื้นที่ไม่น้อยกว่า 1,000 ตร.ม.

- ก่อสร้างกำแพงกันดินแบบที่1 (W1) ความยาวไม่น้อยกว่า 80 ม.

//-2-งวดที่3...  
สำเนาถูกต้อง

(นางสาวจุฬารรณ วิวรรณพงษ์)

นักวิชาการพัสดุชำนาญการ

งาน ดังนี้

งวดที่3 เป็นจำนวนเงินร้อยละ 20% ระยะเวลา 45 วัน เมื่อผู้รับจ้างได้ดำเนินการก่อสร้าง

- รื้อโครงสร้างถนนเดิม พื้นที่ไม่น้อยกว่า 1,000 ตร.ม.
- ก่อสร้างท่อระบายน้ำ ขนาด 1.50 ม. พร้อมบ่อพัก ความยาวไม่น้อยกว่า 90 ม.
- ก่อสร้างท่อระบายน้ำ ขนาด 0.60 ม. พร้อมบ่อพัก ความยาวไม่น้อยกว่า 60 ม.
- ก่อสร้างผิวทาง คสล. ทหนา 20 ซม. พื้นที่ไม่น้อยกว่า 1,000 ตร.ม.
- ก่อสร้างกำแพงกันดินแบบที่1 (W1) ส่วนที่เหลือแล้วเสร็จ
- ก่อสร้างกำแพงกันดินแบบที่2 (W2) แล้วเสร็จ

งาน ดังนี้

งวดที่ 4 เป็นจำนวนเงินร้อยละ 20 % ระยะเวลา 45 วัน เมื่อผู้รับจ้างได้ดำเนินการก่อสร้าง

- รื้อโครงสร้างถนนเดิม พื้นที่ไม่น้อยกว่า 1,000 ตร.ม.
- ก่อสร้างท่อระบายน้ำ ขนาด 1.50 ม. พร้อมบ่อพัก ความยาวไม่น้อยกว่า 100 ม.
- ก่อสร้างท่อระบายน้ำ ขนาด 0.60 ม. พร้อมบ่อพัก ความยาวไม่น้อยกว่า 60 ม.
- ก่อสร้างผิวทาง คสล. ทหนา 20 ซม. พื้นที่ไม่น้อยกว่า 1,020 ตร.ม.

ก่อสร้างงาน ดังนี้

งวดที่5 (สุดท้าย) เป็นจำนวนเงินร้อยละ 20 ระยะเวลา 45 วัน เมื่อผู้รับจ้างได้ดำเนินการ

- รื้อโครงสร้างถนนเดิม พื้นที่ส่วนที่เหลือแล้วเสร็จ
- ก่อสร้างท่อระบายน้ำ ขนาด 1.50 ม. พร้อมบ่อพักส่วนที่เหลือแล้วเสร็จ
- ก่อสร้างท่อระบายน้ำ ขนาด 0.60 ม. พร้อมบ่อพักส่วนที่เหลือแล้วเสร็จ
- ก่อสร้างผิวทาง คสล. ทหนา 20 ซม.ส่วนที่เหลือแล้วเสร็จ
- ก่อสร้างบ่อรับน้ำ คสล. พร้อมฝาดะแกรงเหล็ก จำนวนไม่น้อยกว่า 14 แห่ง แล้วเสร็จ
- งานอื่น ๆ ที่เหลือตามรูปแบบรายละเอียดก่อสร้างกำหนด ทั้งหมดแล้วเสร็จ
- ติดตั้งป้ายโครงการ จำนวน 1 ป้ายและงานอื่น ๆ ตามที่แบบแปลนเทศบาลนคร

อุบลราชธานีกำหนดที่ ช 86/64 แล้วเสร็จ

#### 4. สาขาช่างและหลักฐานคุณวุฒิมาตรฐานฝีมือช่าง จำนวน 2 คน

1.สำเนาหลักฐานบัตรประจำตัววิศวกร (ใบอนุญาตประกอบวิชาชีพวิศวกรรมควบคุม) ระดับภาคีวิศวกรโยธาหรือระดับที่สูงกว่าและหนังสือรับรองเป็นวิศวกรของโครงการ จำนวน 1 คน

2.สำเนาหลักฐานคุณวุฒิผู้ควบคุมงานประจำโครงการต้องมีคุณวุฒิการศึกษาไม่ต่ำกว่าระดับประกาศนียบัตรวิชาชีพ (ปวช.) ทางด้านการก่อสร้าง โยธา , สำรวจ หรือเทียบเท่าและหนังสือรับรองเป็นผู้ควบคุมงานโครงการ จำนวน 1 คน

3.ผู้รับจ้างต้องนำเอกสารหลักฐานต่าง ๆ มาแสดงต่อคณะกรรมการตรวจรับพัสดุหรือผู้ควบคุมงานก่อนเข้าดำเนินการก่อสร้าง

//-3-5) สูตรการคำนวณค่า...  
สำเนาถูกต้อง



(นางสาวจุฬารรณ วิจารณ์พงษ์)

นักวิชาการพัสดุชำนาญการ

### 5. สูตรการคำนวณค่า K

ให้ใช้สูตรตามเงื่อนไขหลักเกณฑ์ สูตรและวิธีการคำนวณที่ใช้กับสัญญาแบบปรับราคาได้ตามมติ คณะรัฐมนตรี เมื่อวันที่ 22 สิงหาคม พ.ศ.2532 เรื่องพิจารณาช่วยเหลือผู้ประกอบการอาชีพงานก่อสร้าง ตาม หนังสือสำนักเลขาธิการคณะรัฐมนตรี ที่ นร.0203/ว.109 ลว.24 สิงหาคม 2532

งานผิวถนนคอนกรีตเสริมเหล็ก

$$K = 0.30 + 0.10It/Io + 0.35Ct/Co + 0.10Mt/Mo + 0.15St/So$$

งานท่อระบายน้ำคอนกรีตเสริมเหล็กและงานบ่อพัก

$$K = 0.35 + 0.20It/Io + 0.15Ct/Co + 0.15Mt/Mo + 0.15St/So$$

6. เงื่อนไขเพิ่มเติม ตามกฎกระทรวงกำหนดพัสดุและวิธีการจัดซื้อจัดจ้างพัสดุที่รัฐต้องการส่งเสริมหรือ สนับสนุน (ฉบับที่ 2) พ.ศ.2563 และหนังสือคณะกรรมการวินิจฉัยปัญหาการจัดซื้อจัดจ้างและการบริหาร พัสดุภาครัฐ ส่วนที่ 3 ที่ กค (กวจ) 0405.2 /ว 845 ลงวันที่ 31 สิงหาคม 2564

- 1) หากผู้รับจ้าง/ผู้ยื่นข้อเสนอ เป็นผู้ประกอบการวิสาหกิจขนาดกลางและขนาดย่อมให้แสดง สำเนาใบขึ้นทะเบียนผู้ประกอบการวิสาหกิจขนาดกลางและขนาดย่อม (SMEs)
- 2) ผู้รับจ้าง/ผู้ยื่นข้อเสนอ จะต้องใช้พัสดุประเภทวัสดุหรือครุภัณฑ์ที่จะใช้ในงานก่อสร้างเป็น พัสดุที่ผลิตภายในประเทศ โดยต้องใช้ไม่น้อยกว่าร้อยละ 60 ของมูลค่าพัสดุที่จะใช้ในงานก่อสร้างทั้งหมดตาม สัญญา
- 3) ผู้รับจ้าง/ผู้ยื่นข้อเสนอ จะต้องใช้เหล็กในงานก่อสร้าง โดยจะต้องใช้เหล็กที่ผลิต ภายในประเทศไม่น้อยกว่าร้อยละ 90 ของปริมาณเหล็กที่ต้องใช้ทั้งหมดตามสัญญา
- 4) หากผู้รับจ้าง/ผู้ยื่นข้อเสนอ ใช้พัสดุหรือครุภัณฑ์ที่ผลิตภายในประเทศ ในงานจ้างนั้นที่ได้รับ การรับรองและออกเครื่องหมายสินค้าที่ผลิตภายในประเทศไทย (made in Thailand) จากสภาอุตสาหกรรม ผู้รับจ้าง/ ผู้ยื่นข้อเสนอ ต้องแสดงหนังสือรับรองสินค้า Made in Thailand ที่ได้รับการรับรองจากสภา อุตสาหกรรม
- 5) ผู้รับจ้าง/ผู้ยื่นข้อเสนอ จะต้องจัดทำแผนการใช้พัสดุที่ผลิตภายในประเทศไม่น้อยกว่าร้อยละ 60 ของมูลค่าพัสดุที่จะใช้ในงานจ้างทั้งหมดทำสัญญา ภายใน 60 วัน นับถัดจากวันที่ได้ลงนามสัญญา (ภาคผนวก 2)
- 6) ผู้รับจ้างจะต้องจัดทำแผนการใช้เหล็กที่ผลิตภายในประเทศไม่น้อยกว่าร้อยละ 90 ของ ปริมาณเหล็กที่ต้องใช้ทั้งหมดตามสัญญา ภายใน 60 วัน นับถัดจากวันที่ได้ลงนามสัญญา (ภาคผนวก 3)
- 7) หากผู้รับจ้าง/ผู้ยื่นข้อเสนอ ไม่สามารถดำเนินการตามแผนการใช้พัสดุที่ผลิตภายในประเทศได้ ให้สามารถเปลี่ยนแปลงแก้ไขแผนได้ แต่ต้องก่อนการส่งมอบงานในแต่ละงวด

ลงชื่อ.....*นายคุณ เดชเสน*.....ประธานกรรมการ

นายคุณ เดชเสน

ผอ.ส่วนควบคุมการก่อสร้างอาคารและผังเมือง

สำเนาถูกต้อง

//-2-ลงชื่อ..

*(นางสาวจุฬารัตน์ วีวรรณพงษ์)*

นักวิชาการพัสดุชำนาญการ

ลงชื่อ  .....กรรมการ  
(นายวิษณุ สุระชัย)  
วิศวกรโยธาชำนาญการ

ลงชื่อ  .....กรรมการ  
(นายประสิทธิ์ สิทธิคุณ)  
วิศวกรโยธาชำนาญการ

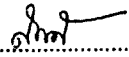
ลงชื่อ  .....กรรมการ/เลขานุการ  
(นายวัฒนา สมลา)  
วิศวกรโยธาชำนาญการ

เพื่อโปรดพิจารณา

ลงชื่อ  .....

นายนพคุณ เดชเสน  
ผอ.ส่วนควบคุมการก่อสร้างฯ รักษาราชการแทน  
ผู้อำนวยการสำนักช่าง

เห็นควรพิจารณาเห็นชอบ

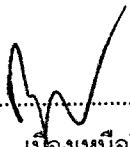
(ลงชื่อ)  .....

(นายกฤษพล เมืองเหนือ)  
รองปลัดเทศบาลนครอุบลราชธานี

เห็นควรพิจารณาเห็นชอบ

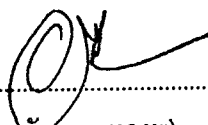
(ลงชื่อ)  .....

(นายอัมพล ทองพ)  
ปลัดเทศบาลนครอุบลราชธานี

พิจารณาแล้ว  เห็นชอบ  ไม่เห็นชอบ.....



(นางเปรี๊วะ ศรีสว่าง)  
รองนายกเทศมนตรี ปฏิบัติราชการแทน  
นายกเทศมนตรีนครอุบลราชธานี

สำเนาถูกต้อง

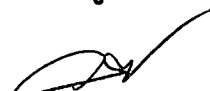

(นางสาวจุฬารรณ วิศวกรรมพงษ์)  
นักวิชาการพัสดุชำนาญการ



ตารางแสดงวงเงินงบประมาณที่ได้รับจัดสรรและราคากลางในงานจ้างก่อสร้าง

1. ชื่อโครงการ

ประกวดราคาจ้างก่อสร้างโครงการปรับปรุงถนน ค.ส.ล. และระบบระบายน้ำถนนสุขุมวิท(ช่วงถนนศรีนครินทร์-ถนนเลียบแม่น้ำมูล)  
ด้วยวิธีประกวดราคาอิเล็กทรอนิกส์ (e-bidding) / ปรับปรุง ถนน ค.ส.ล.และระบบระบายน้ำถนนสุขุมวิท(ช่วงถนนศรีนครินทร์-  
ถนนเลียบแม่น้ำมูล)

2. หน่วยงานเจ้าของโครงการ เทศบาลนครอุบลราชธานี / เทศบาลนครอุบลราชธานี

3. วงเงินงบประมาณที่ได้รับจัดสรร 10,200,000.00 บาท

4. ลักษณะงาน

โดยสังเขป ปรับปรุงถนน ค.ส.ล.และระบบระบายน้ำ

5. ราคากลางคำนวณ ณ วันที่ ..... เป็นเงิน 10,212,585.90 บาท

6. บัญชีประมาณการราคากลาง

6.1 แบบสรุปราคากลางงานทางสะพานและท่อเหลี่ยม

7. รายชื่อคณะกรรมการกำหนดราคากลาง

7.1 นพคุณ เดชเสน ประธานกรรมการกำหนดราคากลาง ผู้อำนวยการส่วนควบคุมการก่อสร้างฯ

7.2 วิษณุ สุระชัย กรรมการกำหนดราคากลาง วิศวกรโยธาชำนาญการ

7.3 ประสิทธิ์ สิทธิคุณ กรรมการกำหนดราคากลาง วิศวกรโยธาชำนาญการ

7.4 วัฒนา สมลา กรรมการกำหนดราคากลาง วิศวกรโยธา ชำนาญการ

วัฒนา สมลา

09 กุมภาพันธ์ 2565 09:07:12

สำเนาถูกต้อง



(นางสาวจุฬารรณ วีวรรณพงษ์)  
นักวิชาการพัสดุชำนาญการ

แบบฟอร์มรายงานหรือสรุปราคากลางงานก่อสร้างทาง สะพาน และท่อเหลี่ยม

ชื่อโครงการ/งานก่อสร้าง      ประเภทราคาจ้างก่อสร้างโครงการปรับปรุงถนน ค.ส.ล. และระบบระบายน้ำถนนสุปฏิภูมิ(ช่วงถนนศรีธรรมรงค์-ถนนเลียบบ้านน้ำมูล) ด้วยวิธีประกวดราคาอิเล็กทรอนิกส์ (e-bidding)

หน่วยงานเจ้าของโครงการ/งานก่อสร้าง      เทศบาลนครอุบลราชธานี/เทศบาลนครอุบลราชธานี

ลำดับที่ ตามสัญญา	รายการงานก่อสร้าง	หน่วย	จำนวน	ราคาต่อหน่วย	ราคาทุน	FN	ราคาต่อหน่วย X FN	ราคากลาง
1	1. งานรื้อโครงสร้างถนนเดิม (REMOVAL OF EXISTING STRUCTURES) 1.1 งานรื้อผิวคอนกรีตเดิม (REMOVAL OF EXISTING CONCRETE PAVEMENT)	ตร.ม.	4,900.000	61.15	299,635.00	1.3336	81.54	399,593.23
2	2. งานดิน (EARTHWORK) 2.1 งานตัดคันทาง (ROADWAY EXCAVATION) 2.1.1 งานตัดดิน (EARTH EXCAVATION)	ลบ.ม.	700.000	52.48	36,736.00	1.3336	69.98	48,991.12
	3. งานผิวทาง (SURFACE COURSES) 3.1 งานผิวทางปอร์ตแลนด์ซีเมนต์คอนกรีต (PORTLAND CEMENT CONCRETE PAVEMENT) 3.1.1 ผิวทางปอร์ตแลนด์ซีเมนต์คอนกรีตหนา .....ซม.(PORTLAND CEMENT CONCRETE PAVEMENT)(ใช้ตะแกรงเหล็ก)	ตร.ม.	4,885.000	485.28	2,370,592.80	1.3336	647.16	3,161,422.55

ระเบียบพัสดุฯ  
 (ส่งพัสดุฯ)  
 ๒๕๖๕  
 ๒๕๖๕

๒๕๖๕  
 ๒๕๖๕

วัฒนา สมลา

09 กุมภาพันธ์ 2565 09:08:52

แบบฟอร์มรายงานหรือสรุปราคากลางงานก่อสร้างทาง สะพาน และท่อเหลี่ยม

ชื่อโครงการ/งานก่อสร้าง      ประกวดราคาจ้างก่อสร้างโครงการปรับปรุงถนน ค.ส.ล. และระบบระบายน้ำถนนสุปฎัญ(ช่วงถนนศรีณรงค์-ถนนเลียบแม่น้ำมูล) ด้วยวิธีประกวดราคาอิเล็กทรอนิกส์ (e-bidding)

หน่วยงานเจ้าของโครงการ/งานก่อสร้าง      เทศบาลนครอุบลราชธานี/เทศบาลนครอุบลราชธานี

ลำดับที่ ตามสัญญา	รายการงานก่อสร้าง	หน่วย	จำนวน	ราคาต่อหน่วย	ราคาทุน	FN	ราคาต่อหน่วย X FN	ราคากลาง
4	3.1.2 รอยต่อเพื่อขยายตามขวาง (EXPANSION JOINT)	เมตร	74 000	217.22	16,074.28	1.3336	289.68	21,436.65
5	3.1.3 รอยต่อเพื่อหดตามขวาง (CONTRACTION JOINT)	เมตร	674 000	80.46	54,230.04	1.3336	107.30	72,321.18
6	3.1.4 รอยต่อตามยาว (LONGITUDINAL JOINT)	เมตร	640.000	59.10	37,824.00	1.3336	78.81	50,442.08
7	3.1.5 ค่าขั้วคานคอนกรีต	ตร.ม.	4,885 000	30.00	146,550.00	1.3336	40.00	195,439.08
8	4. งานรองพื้นทางและพื้นทาง (SUBBASE AND BASE COURSES) 4.1 งานวัสดุรองใต้ผิวทางคอนกรีต (MATERIALS TO CONTROL PUMPING UNDER CONCRETE PAVEMENT) 4.1.1 งานทรายรองใต้ผิวทางคอนกรีต (SAND CUSHION UNDER CONCRETE PAVEMENT)	ลบ.ม.	244.000	426.97	104,180.68	1.3336	569.40	138,935.35
9	5. งานโครงสร้าง (STRUCTURES) 5.1 งานท่อกลมคอนกรีตเสริมเหล็ก (R.C.PIPE CULVERTS) ขนาด 0.60 ม.	ม.	247.000	1,786.21	441,193.87	1.3336	2,382.08	588,376.14

ระเบียบแบบแผนแบบสัญญา  
 (คู่มือระเบียบแบบแผน)

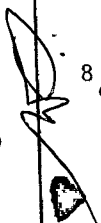
  
 อนุมัติ/ทนาย

แบบฟอร์มรายงานหรือสรุปราคากลางงานก่อสร้างทาง สะพาน และท่อเหลี่ยม

ชื่อโครงการ/งานก่อสร้าง      ประมวลราคาจ้างก่อสร้างโครงการปรับปรุงถนน ค.ส.ล. และระบบระบายน้ำถนนสุวิภาวดี(ช่วงถนนศรีนครินทร์-ถนนเลียบแม่น้ำมูล) ด้วยวิธีประกวดราคาอิเล็กทรอนิกส์ (e-bidding)

หน่วยงานเจ้าของโครงการ/งานก่อสร้าง      เทศบาลนครอุบลราชธานี/เทศบาลนครอุบลราชธานี

ลำดับที่ ตามสัญญา	รายการงานก่อสร้าง	หน่วย	จำนวน	ราคาต่อหน่วย	ราคาทุน	FN	ราคาต่อหน่วย X FN	ราคากลาง
10	5.2 งานท่อกลมคอนกรีตเสริมเหล็ก (R.C.PIPE CULVERTS) ขนาด 1.50 ม. 6. งานเบ็ดเตล็ด (MISCELLANEOUS) 6.1 งานโครงสร้างเบ็ดเตล็ด (MISCELLANEOUS STRUCTURES) 6.1.1 อ่างรับน้ำคอนกรีตเสริมเหล็ก (R.C.MANHOLE)	ม.	403.000	7,051.26	2,841,657.78	1.3336	9,403.56	3,789,634.81
11	6.1.1.1 บ่อพักคอนกรีตเสริมเหล็กสำหรับท่อขนาด 0.60 ม.พร้อมฝาบ่อพัก สูงเฉลี่ย 1.60 ม.	EACH	22.000	11,500.50	253,011.00	1.3336	15,337.06	337,415.46
12	6.1.1.2 บ่อพักคอนกรีตเสริมเหล็กสำหรับท่อขนาด 1.50 ม.พร้อมฝาบ่อพัก สูงเฉลี่ย 2.40 ม.	EACH	19.000	35,054.47	666,034.93	1.3336	46,748.64	888,224.18
13	6.1.1.3 บ่อรับน้ำคอนกรีตเสริมเหล็ก	EACH	14.000	4,626.96	64,777.44	1.3336	6,170.51	86,387.19
	6.1.2 กำแพงกันดินแบบที่ 1							
	6.1.2.1 กำแพงกันดินแบบที่ 1 สูงเฉลี่ย 0.65 ม.	ม.	235.000	766.13	180,040.55	1.3336	1,021.71	240,102.07
	6.1.3 กำแพงกันดินแบบที่ 2							

ระเบียบแบบแผน (ส่งมอบแบบ)

วัฒนา สมลา

09 กุมภาพันธ์ 2565 09:08:52

แบบฟอร์มรายงานหรือสรุปราคากลางงานก่อสร้างทาง สะพาน และท่อเหลี่ยม

ชื่อโครงการ/งานก่อสร้าง   ประกวดราคาจ้างก่อสร้างโครงการปรับปรุงถนน ค.ส.ล. และระบบระบายน้ำถนนสุปฎัญ (ช่วงถนนศรีณรงค์-ถนนเลียบบแม่น้ำมูล) ด้วยวิธีประกวดราคาอิเล็กทรอนิกส์ (e-bidding)

หน่วยงานเจ้าของโครงการ/งานก่อสร้าง   เทศบาลนครอุบลราชธานี/เทศบาลนครอุบลราชธานี

ลำดับที่ ตามสัญญา	รายการงานก่อสร้าง	หน่วย	จำนวน	ราคาต่อหน่วย	ราคาทุน	FN	ราคาต่อหน่วย X FN	ราคากลาง
15	6.1.3.1 กำแพงกันดินแบบที่ 2 สูงเฉลี่ย 1.50 ม.	ม	14 500	3,667.42	53,177.59	1.3336	4,890.87	70,917.63
16	6.2 งานขุดคั่นหินคอนกรีตเสริมเหล็ก ขนาด 0.20x0.38 ม.	ม.	142.000	330.78	46,970.76	1.3336	441.12	62,640.20
17	6.3 งานทางเท้า 6.3.1 ทางเท้าคอนกรีตเสริมเหล็ก ทน 0.05 ม.	ตร.ม.	215.000	194.68	41,856.20	1.3336	259.62	55,819.42
18	6.4 ป้ายโครงการ	EACH	1.000	3,365.00	3,365.00	1.3336	4,487.56	4,487.56
รวมราคากลาง								10,212,585.90

ระบบเขียนแบบและพิมพ์  
(คุณพงษ์ชัย วรรณพงษ์)

  
ลงชื่อเป็นลายมือ

วัฒนา สมลา

09 กุมภาพันธ์ 2565 09:08:52

แบบฟอร์มรายงานหรือสรุปราคากลางงานก่อสร้างทาง สะพาน และท่อเหลี่ยม

ชื่อโครงการ/งานก่อสร้าง ประมวลราคาจ้างก่อสร้างโครงการปรับปรุงถนน ค.ส.ล และระบบระบายน้ำถนนสุขุมวิท(ช่วงถนนศรีนครินทร์-ถนนเลียบแม่น้ำมูล) ด้วยวิธีประกวดราคาอิเล็กทรอนิกส์ (e-bidding)

หน่วยงานเจ้าของโครงการ/งานก่อสร้าง เทศบาลนครอุบลราชธานี/เทศบาลนครอุบลราชธานี

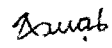

( นพคุณ เดชแสน )

ประธานกรรมการกำหนดราคากลาง

  
( วิษณุ สุระชัย )

กรรมการกำหนดราคากลาง



( ประสิทธิ์ สิทธิคุณ )

กรรมการกำหนดราคากลาง

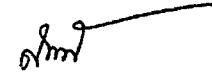

( วัฒนา สมลา )

กรรมการกำหนดราคากลาง

นางสาวจุฬารัตน์ วิจารณ์พงษ์  
ผู้อำนวยการฝ่ายช่างปฏิบัติการ



นางวัฒนา สมลา

วัฒนา สมลา

09 กุมภาพันธ์ 2565



# โครงการ

ปรับปรุงถนน คสล.ระบบระบายน้ำ ถนนลู่ปี่ฉวน  
(ช่วงถนนศรีณรงค์-ถนนเลียยบแม่น้ำมูล)

นางสาวสุภาวรัตน์ วิจารณ์พงษ์  
นักวิชาการพิเศษชำนาญการ

สำเนาถูกต้อง

สำเนาถูกต้อง  
(นางสาวอร่ามณี เพลอง)  
เจ้าพนักงานธุรการชำนาญงาน







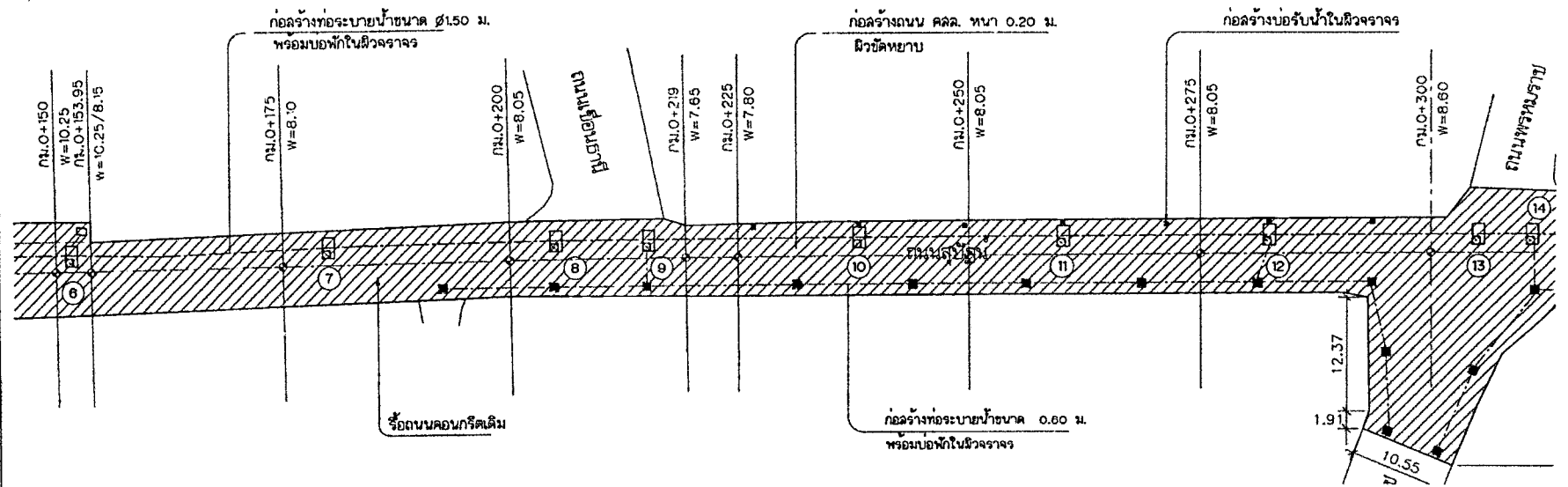

แปลนถนนลูบู่  
SCALE 1:500

	ระดับก่อสร้าง	ระดับถนนเดิม	ระดับท่อระบายน้ำ
121			
120			
119			
118			
117			
116			
115			
114			
113			
ระดับก่อสร้าง	118.835	118.770	118.670
ระดับถนนเดิม	118.835	118.770	118.670
ระดับท่อระบายน้ำ	116.230	116.230	116.230

รับโอนแบบแปลน  
เลขที่ ๘๘๔  
๘๘๕  
๘๘๖  
๘๘๗  
๘๘๘  
๘๘๙  
๘๙๐  
๘๙๑  
๘๙๒  
๘๙๓  
๘๙๔  
๘๙๕  
๘๙๖  
๘๙๗  
๘๙๘  
๘๙๙  
๙๐๐

รูปตัดตามยาว  
SCALE VERTICAL 1:200  
HORIZONTAL 1:500

สำเนาถูกต้อง  
(นางสาวอรมาณี เสงลง)  
เจ้าหน้าที่งานธุรการชำนาญงาน

ส่วนควบคุมการก่อสร้างและผังเมือง  
สำนักการช่าง แขวงนครปฐมเขตเมือง

ครั้งที่ วันที่ ผู้แก้ไข

วิศวกร (นายวิวัฒน์ เสงลง) (นายวิวัฒน์ เสงลง)  
วิศวกรในชั้นปฏิบัติงาน

วิศวกร (นายวิวัฒน์ เสงลง) (นายวิวัฒน์ เสงลง)  
วิศวกรในชั้นปฏิบัติงาน

(นายประสิทธิ์ สีชัยกุล)  
วิศวกรในชั้นชำนาญการ

(นายวิวัฒน์ เสงลง)  
วิศวกรในชั้นชำนาญการ

(นายวิวัฒน์ เสงลง)  
วิศวกรในชั้นชำนาญการ

(นายวิวัฒน์ เสงลง)  
วิศวกรในชั้นชำนาญการ

(นายวิวัฒน์ เสงลง)  
วิศวกรในชั้นชำนาญการ

(นายวิวัฒน์ เสงลง)  
วิศวกรในชั้นชำนาญการ

ปรับปรุงถนน คสล. ระบ.ระบายน้ำ

ถนนลูบู่  
(ช่วงถนนครึ่งวงรี-ถนนเลียบแม่น้ำท่าจีน)

แปลน  
รูปตัดตามยาว

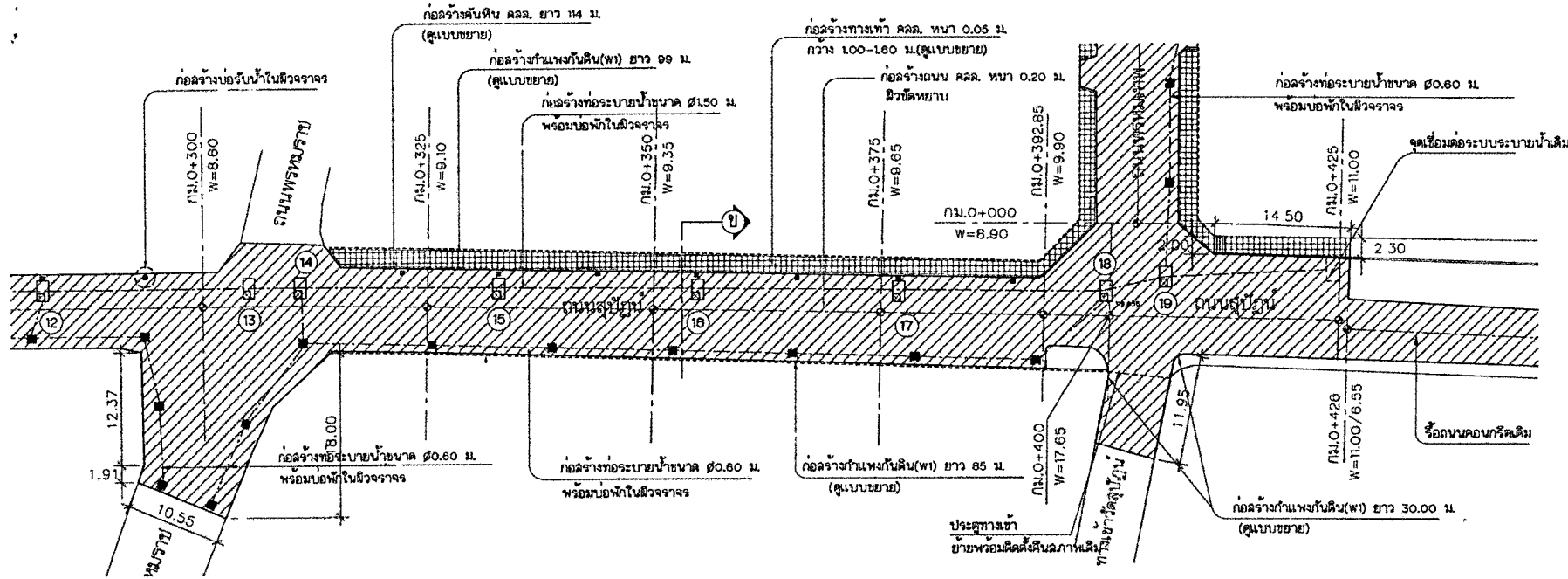

**แปลนถนนลูบปูน**  
 ทิศเหนือ SCALE 1:500

ระดับก่อสร้าง	ระดับถนนเดิม	งานดินตัด (A=61.18 ม <sup>2</sup> )	ระดับท่อระบายน้ำ
121			
120			
119			
118			
117			
116			
115			
114			
113			
ระดับก่อสร้าง	118.840	118.856	118.856
ระดับถนนเดิม	118.840	118.930	119.235
ระดับท่อระบายน้ำ	116.230	116.230	116.230
สถานี	0+300	0+325	0+350
			0+375
			0+400
			0+425
			0+450

(นางสาวอาร์ทานี เซล่อง)  
 เจ้าพนักงานธุรการชำนาญงาน  
 รูปตัดตามยาว  
 SCALE VERTICAL 1:200 HORIZONTAL 1:500



ส่วนควบคุมการก่อสร้างและผังเมือง  
 สำนักงาน กรุงเทพมหานคร

ครั้งที่ วันที่ ผู้แก้ไข

ครั้งที่	วันที่	ผู้แก้ไข
1		

(นายวิวัฒน์ ทองทอง)  
 (นายสุวิทย์ ทองทอง)  
 (นายวิวัฒน์ ทองทอง)  
 (นายสุวิทย์ ทองทอง)

(นายประวิทย์ ธิติธรรม)  
 (นายวิวัฒน์ ทองทอง)  
 (นายสุวิทย์ ทองทอง)

(นายประวิทย์ ธิติธรรม)  
 (นายวิวัฒน์ ทองทอง)  
 (นายสุวิทย์ ทองทอง)

(นายประวิทย์ ธิติธรรม)  
 (นายวิวัฒน์ ทองทอง)  
 (นายสุวิทย์ ทองทอง)

ปรับปรุงถนน คล. ระบบระบายน้ำ

ถนนลูบปูน  
 (ช่วงถนนศรีนครวัด-ถนนเฉื่อยแม่น้ำมูล)

แปลน  
 รูปตัดตามยาว  
 86 / 64 4 / 0



ส่วนควบคุมการก่อสร้างและสิ่งเมือง  
สำนักการช่าง เทศบาลนครขอนแก่น

กรมโยธา

ครั้งที่ วันที่ อนุมัติ

PTK (นายสุวิทย์ ทองสง่า) (นายสุวิทย์ ทองสง่า)  
ผู้อำนวยการ สำนักการช่าง

PTK (นายวิวัฒน์ ศรีพร) (นายวิวัฒน์ ศรีพร)  
วิศวกรโยธา

PTK (นายวิวัฒน์ ศรีพร) (นายวิวัฒน์ ศรีพร)  
วิศวกรโยธา

PTK (นายวิวัฒน์ ศรีพร) (นายวิวัฒน์ ศรีพร)  
วิศวกรโยธา

PTK (นายวิวัฒน์ ศรีพร) (นายวิวัฒน์ ศรีพร)  
วิศวกรโยธา

PTK (นายวิวัฒน์ ศรีพร) (นายวิวัฒน์ ศรีพร)  
วิศวกรโยธา

PTK (นายวิวัฒน์ ศรีพร) (นายวิวัฒน์ ศรีพร)  
วิศวกรโยธา

PTK (นายวิวัฒน์ ศรีพร) (นายวิวัฒน์ ศรีพร)  
วิศวกรโยธา

PTK (นายวิวัฒน์ ศรีพร) (นายวิวัฒน์ ศรีพร)  
วิศวกรโยธา

PTK (นายวิวัฒน์ ศรีพร) (นายวิวัฒน์ ศรีพร)  
วิศวกรโยธา

PTK (นายวิวัฒน์ ศรีพร) (นายวิวัฒน์ ศรีพร)  
วิศวกรโยธา

PTK (นายวิวัฒน์ ศรีพร) (นายวิวัฒน์ ศรีพร)  
วิศวกรโยธา

PTK (นายวิวัฒน์ ศรีพร) (นายวิวัฒน์ ศรีพร)  
วิศวกรโยธา

PTK (นายวิวัฒน์ ศรีพร) (นายวิวัฒน์ ศรีพร)  
วิศวกรโยธา

PTK (นายวิวัฒน์ ศรีพร) (นายวิวัฒน์ ศรีพร)  
วิศวกรโยธา

PTK (นายวิวัฒน์ ศรีพร) (นายวิวัฒน์ ศรีพร)  
วิศวกรโยธา

PTK (นายวิวัฒน์ ศรีพร) (นายวิวัฒน์ ศรีพร)  
วิศวกรโยธา

PTK (นายวิวัฒน์ ศรีพร) (นายวิวัฒน์ ศรีพร)  
วิศวกรโยธา

PTK (นายวิวัฒน์ ศรีพร) (นายวิวัฒน์ ศรีพร)  
วิศวกรโยธา

PTK (นายวิวัฒน์ ศรีพร) (นายวิวัฒน์ ศรีพร)  
วิศวกรโยธา

PTK (นายวิวัฒน์ ศรีพร) (นายวิวัฒน์ ศรีพร)  
วิศวกรโยธา

PTK (นายวิวัฒน์ ศรีพร) (นายวิวัฒน์ ศรีพร)  
วิศวกรโยธา

PTK (นายวิวัฒน์ ศรีพร) (นายวิวัฒน์ ศรีพร)  
วิศวกรโยธา

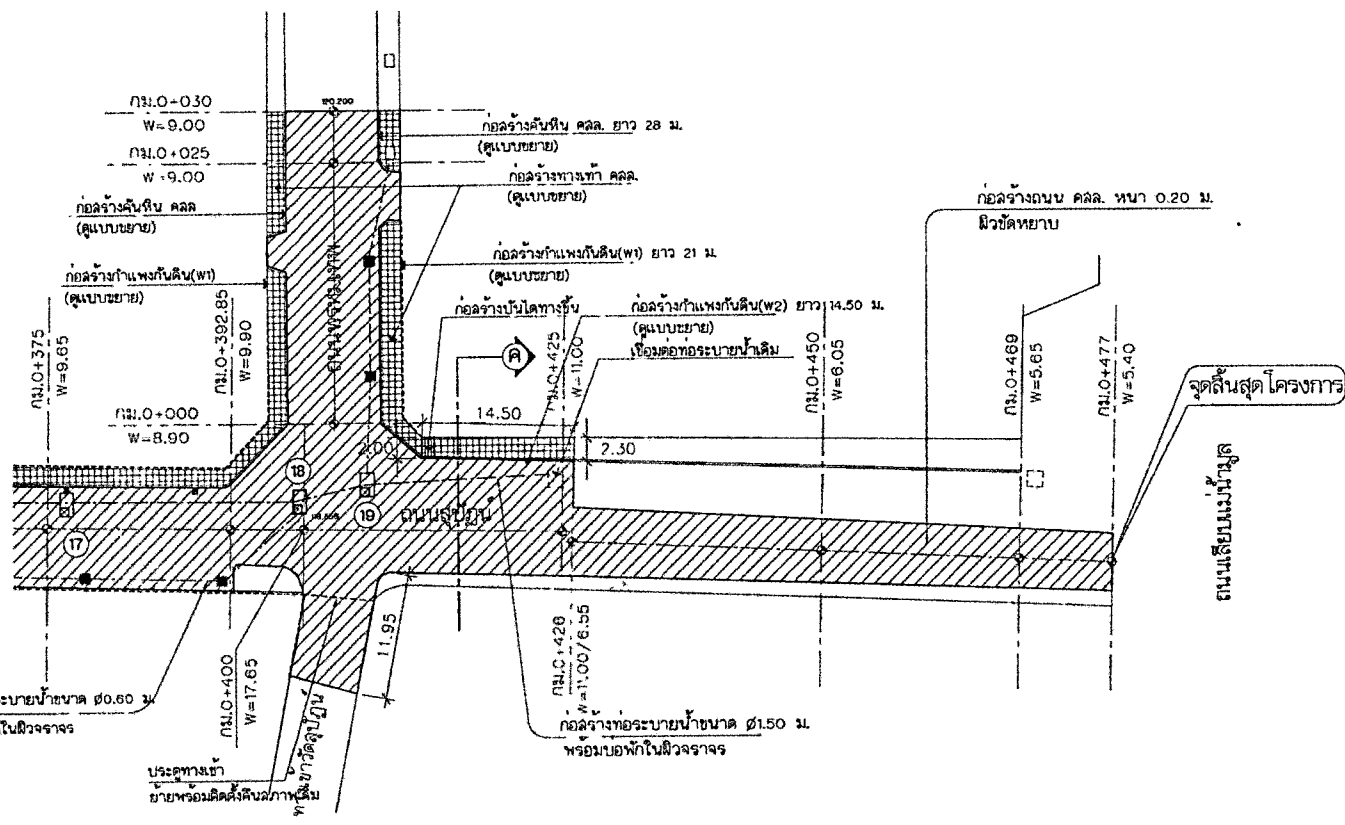

ทิศเหนือ  
แปลนถนนลูบปูน  
SCALE 1:500

ระดับ	0+425	0+450	0+469	0+477
ระดับก่อสร้าง	118.600	116.730	116.040	116.040
ระดับถนนเดิม	118.600	116.730	116.040	116.040
ระดับท่อระบายน้ำ	-	-	-	-

รูปตัดตามยาว  
SCALE VERTICAL 1:200  
HORIZONTAL 1:500

ระดับ	0+000	0+025	0+030
ระดับก่อสร้าง	118.856	119.836	120.031
ระดับถนนเดิม	120.069	120.037	120.031

รูปตัดตามยาว  
SCALE VERTICAL 1:200  
HORIZONTAL 1:500

สำเนาถูกต้อง  
(นางสาวอารามณี เชื้อทอง)  
เจ้าพนักงานธุรการชำนาญงาน

ถนนลูบปูน  
(ช่วงถนนศรีณรงค์-ถนนเรียบแอสฟัลต์)

แปลน  
รูปตัดตามยาว

แผ่นที่ 86/64 5/10

สำนักงานส่งเสริมการปกครองส่วนท้องถิ่น  
กรุงเทพมหานคร



ส่วนควบคุมการก่อสร้างและผังเมือง  
สำนักงานจังหวัดขอนแก่น  
กรมการโยธา

ชื่อ	วันที่	ตำแหน่ง
		ผู้อำนวยการ
		รองผู้อำนวยการ
		วิศวกร
		ช่างสำรวจ

(นายประสิทธิ์ ธีระชัย)  
วิศวกรโยธา

(นายวิมล ธีระชัย)  
วิศวกรโยธา

(นายวิมล ธีระชัย)  
วิศวกรโยธา

(นายวิมล ธีระชัย)  
วิศวกรโยธา

(นายวิมล ธีระชัย)  
วิศวกรโยธา

(นายวิมล ธีระชัย)  
วิศวกรโยธา

(นายวิมล ธีระชัย)  
วิศวกรโยธา

ปรับปรุงถนน คล. ระบบระบายน้ำ

ถนนสุปถัน  
(ช่วงถนนศรีณรงค์-ถนนเขียนแม่บ้านมูล)

รูปตัด ก.ย.ค  
รายการก่อสร้าง

แบบที่ ๘/๖๔ ๖/๐

**รายการก่อสร้าง**

1. รั้วรอบคอนกรีตเดิม 4,900 ตร.ม.
2. ถนนคล.หนา 0.20 ม. กว้างเฉลี่ย 5.40-11.00 ม. ยาว 507 ม.  
หรือรวมพื้นที่ไม่น้อยกว่า 4,847 ตร.ม.
3. ท่อระบายน้ำ Ø 1.50 ม. พร้อมบ่อพักในผิวจราจร  
รวมยาว 422 ม. ตามรายละเอียดดังนี้
  - ท่อระบายน้ำ รวมยาว 403 ม.
  - บ่อพัก คล. หรือฝาเหล็กหล่อเหนียว จำนวน 19 ชุด
  - บ่อรับน้ำ ฝาตะแกรงเหล็ก จำนวน 14 ชุด
4. ท่อระบายน้ำ Ø 0.60 ม. พร้อมบ่อพักในผิวจราจร  
รวมยาว 269 ม. ตามรายละเอียดดังนี้
  - ท่อระบายน้ำ รวมยาว 247 ม.
  - บ่อพัก ฝาตะแกรงเหล็ก จำนวน 22 ชุด
5. กำแพงกั้นดินคอนกรีตเสริมเหล็กแบบที่ 1 (W1) ยาว 235 ม.
6. กำแพงกั้นดินคอนกรีตเสริมเหล็กแบบที่ 2 (W2) ยาว 14.50 ม.
7. ซอเคลือบ คล. ยาว 142 ม.
8. ทางเท้าคอนกรีต คล. หนา 0.05 ม. พื้นที่ 215 ตร.ม.
9. งานดินเคลือบผิวไม่น้อยกว่า 700 ลบ.ม.
10. บ้ายโครการมาตรฐาน จำนวน 1 บ้าย

**รายการประกอบแบบแปลน**

1. ตำแหน่งของบ่อพักและบ่อรับน้ำสามารถปรับได้ตามความเหมาะสมและให้เชื่อมต่อกับท่อระบายน้ำจากอาคารของประชาชนทุกหลังคาเรือน
2. โบริกจะต้องมีผิวคอนกรีตเดิมเพื่อเกลาร่างท่อระบายน้ำ ให้ปรับข้างหรือด้วยเครื่องตัดคอนกรีตให้เป็นแนวราบกับขอบคันให้ขนาดเท่า 1 ทหารหรือรอยต่อตามยาวของถนนเดิม
3. ขณะทำการก่อสร้างผู้รับจ้างจะต้องระมัดระวังความเสียหายที่อาจเกิดขึ้นในบริเวณก่อสร้างหรือข้างเคียงมากกว่ามีความเสียหาย ผู้รับจ้างจะต้องเป็นผู้รับผิดชอบในการซ่อมแซมและค่าใช้จ่ายทั้งหมด
4. ผู้รับจ้างจะต้องทำการก่อสร้างให้ถูกต้องตามรูปแบบและรายการที่กำหนดไว้ แต่ถ้าพบว่ามีการลวนลาม รั่วซึมในแนวหรือในรายการ แต่มีความจำเป็นที่จะต้องมีการก่อสร้างเพิ่มเติมให้ถูกต้องตามหลักวิชาการ ผู้รับจ้างจะต้องรับผิดชอบโดยไม่ได้ค่าใช้จ่ายเพิ่มเติม
5. ในกรณีที่ไม่สามารถก่อสร้างได้ตามแบบให้ผู้รับจ้างเสนอแบบแก้ไขต่อคณะกรรมการตรวจรับพัสดุเพื่ออนุมัติก่อนดำเนินการก่อสร้าง
6. โบริกหรือกำหนดและแบบก่อสร้างติดต่อกัน ให้ปรึกษาช่างควบคุมงานและคณะกรรมการตรวจรับพัสดุ พลุส โย ให้ติดต่อวิศวกรโยธา และผู้บังคับของคณะกรรมการตรวจรับพัสดุเป็นที่สิ้นสุด

สำเนาถูกต้อง

(นางสาวอรุณมาณี เสงลง)  
เจ้าหน้าที่งานธุรการชำนาญงาน

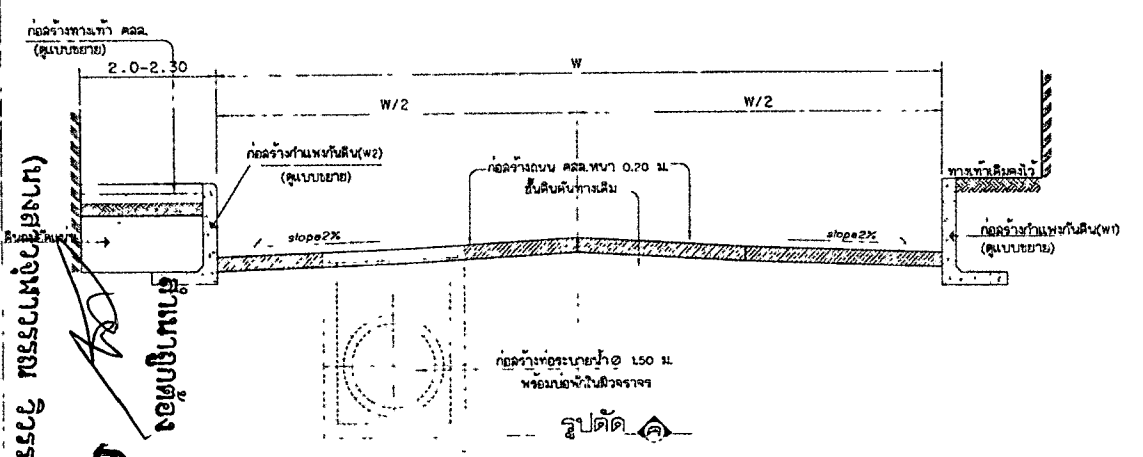
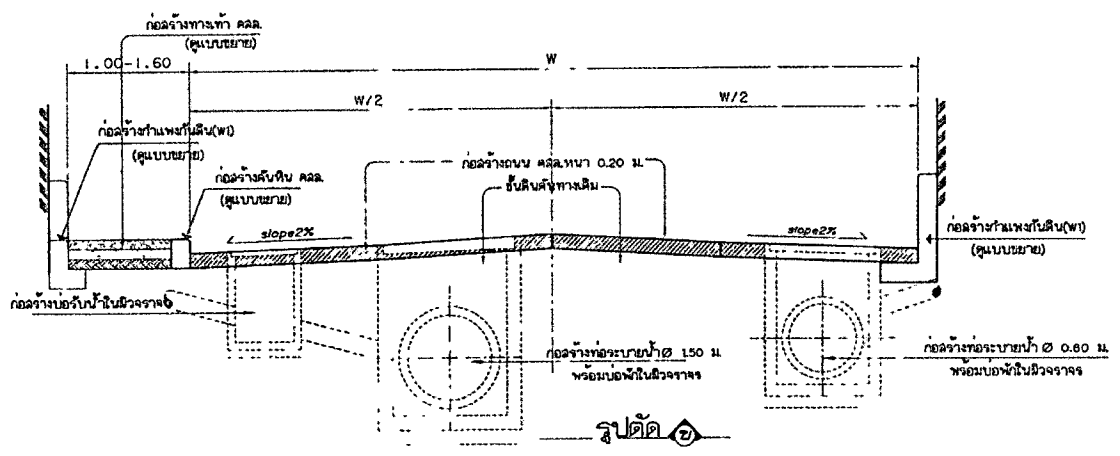
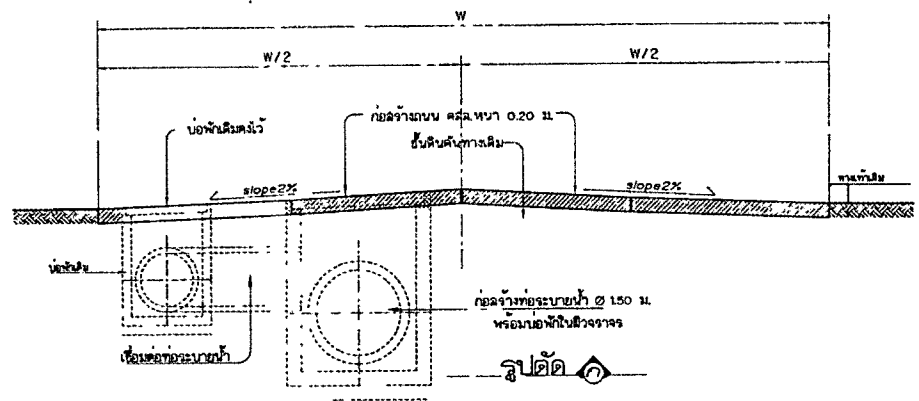

รูปแบบถนนและท่อระบายน้ำ  
กรมโยธาธิการและผังเมือง

เจตน์เกียรติ



สำนักงานคณะกรรมการป้องกันและผังเมือง  
สำนักงานร่าง เสนอแผนควบคุมอาคารฯ

กรมโยธา

ครั้งที่ วันที่ ชั้นใบ

สถาปนิก (นายสุวิทย์ หนองคาย) (นายสุวิทย์ หนองคาย) (นายสุวิทย์ หนองคาย)  
วิศวกร (นายวิวัฒน์ ทรัพย์) (นายวิวัฒน์ ทรัพย์) (นายวิวัฒน์ ทรัพย์)

สถาปนิก (นายวิวัฒน์ ทรัพย์) (นายวิวัฒน์ ทรัพย์) (นายวิวัฒน์ ทรัพย์)  
วิศวกร (นายวิวัฒน์ ทรัพย์) (นายวิวัฒน์ ทรัพย์) (นายวิวัฒน์ ทรัพย์)

(นายวิวัฒน์ ทรัพย์) (นายวิวัฒน์ ทรัพย์) (นายวิวัฒน์ ทรัพย์)  
วิศวกร (นายวิวัฒน์ ทรัพย์) (นายวิวัฒน์ ทรัพย์) (นายวิวัฒน์ ทรัพย์)

(นายวิวัฒน์ ทรัพย์) (นายวิวัฒน์ ทรัพย์) (นายวิวัฒน์ ทรัพย์)  
วิศวกร (นายวิวัฒน์ ทรัพย์) (นายวิวัฒน์ ทรัพย์) (นายวิวัฒน์ ทรัพย์)

(นายวิวัฒน์ ทรัพย์) (นายวิวัฒน์ ทรัพย์) (นายวิวัฒน์ ทรัพย์)  
วิศวกร (นายวิวัฒน์ ทรัพย์) (นายวิวัฒน์ ทรัพย์) (นายวิวัฒน์ ทรัพย์)

(นายวิวัฒน์ ทรัพย์) (นายวิวัฒน์ ทรัพย์) (นายวิวัฒน์ ทรัพย์)  
วิศวกร (นายวิวัฒน์ ทรัพย์) (นายวิวัฒน์ ทรัพย์) (นายวิวัฒน์ ทรัพย์)

(นายวิวัฒน์ ทรัพย์) (นายวิวัฒน์ ทรัพย์) (นายวิวัฒน์ ทรัพย์)  
วิศวกร (นายวิวัฒน์ ทรัพย์) (นายวิวัฒน์ ทรัพย์) (นายวิวัฒน์ ทรัพย์)

(นายวิวัฒน์ ทรัพย์) (นายวิวัฒน์ ทรัพย์) (นายวิวัฒน์ ทรัพย์)  
วิศวกร (นายวิวัฒน์ ทรัพย์) (นายวิวัฒน์ ทรัพย์) (นายวิวัฒน์ ทรัพย์)

(นายวิวัฒน์ ทรัพย์) (นายวิวัฒน์ ทรัพย์) (นายวิวัฒน์ ทรัพย์)  
วิศวกร (นายวิวัฒน์ ทรัพย์) (นายวิวัฒน์ ทรัพย์) (นายวิวัฒน์ ทรัพย์)

(นายวิวัฒน์ ทรัพย์) (นายวิวัฒน์ ทรัพย์) (นายวิวัฒน์ ทรัพย์)  
วิศวกร (นายวิวัฒน์ ทรัพย์) (นายวิวัฒน์ ทรัพย์) (นายวิวัฒน์ ทรัพย์)

(นายวิวัฒน์ ทรัพย์) (นายวิวัฒน์ ทรัพย์) (นายวิวัฒน์ ทรัพย์)  
วิศวกร (นายวิวัฒน์ ทรัพย์) (นายวิวัฒน์ ทรัพย์) (นายวิวัฒน์ ทรัพย์)

แบบเลขที่ แบบผังที่

ร. 86/14 7/10

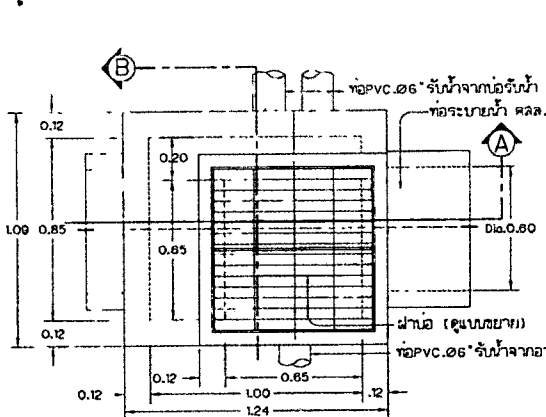

แปลนบ่อพักสำหรับท่อ คลล. ๑ ขนาด ๐.๖๐ ม.

SCALE 1:25

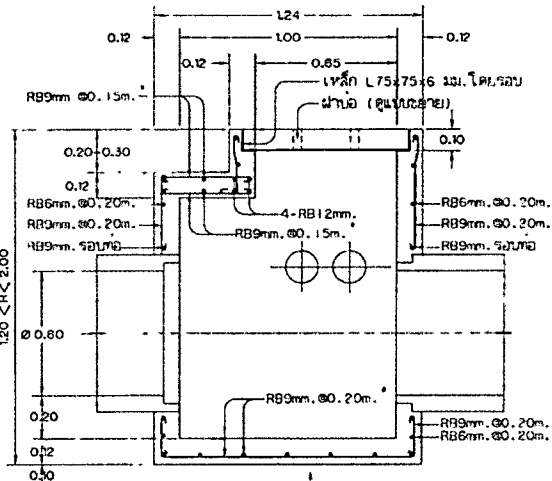

รูปตัด A

SCALE 1:25

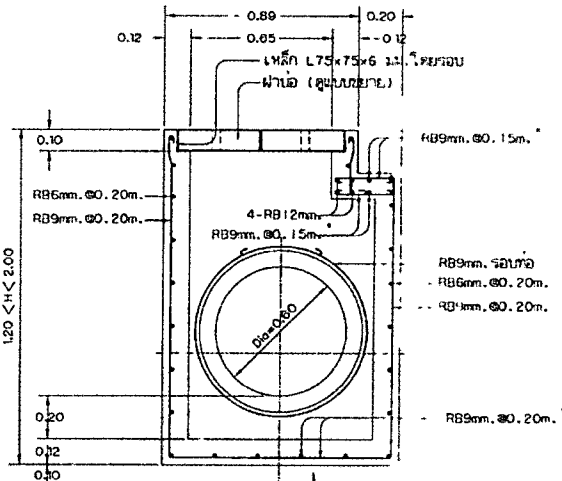

รูปตัด B

SCALE 1:25

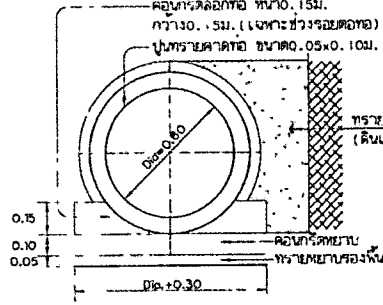

รูปตัดท่อระบายน้ำ

SCALE 1:25

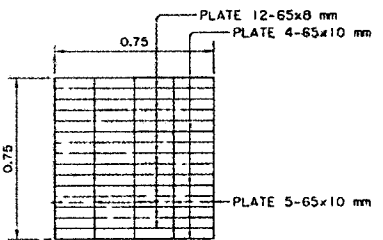

แบบขยายฝาบ่อพัก

SCALE 1:25

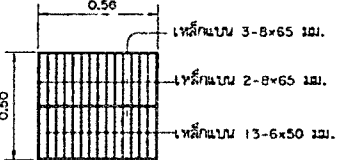

แบบขยายฝาบ่อรับน้ำ

SCALE 1:25

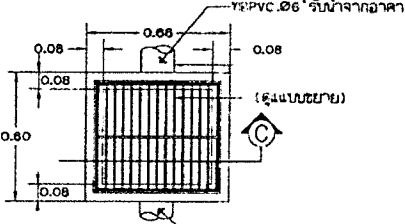

แปลนบ่อรับน้ำ

SCALE 1:25

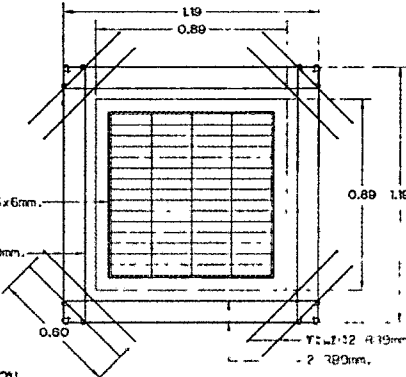

แบบขยายเหล็กเสริมขอบบ่อพัก

SCALE 1:25

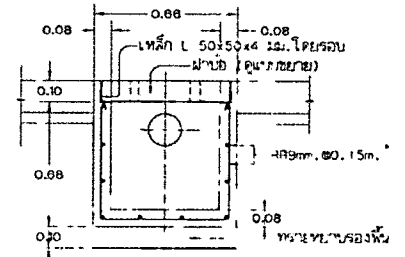

รูปตัด C

SCALE 1:25

สำเนาถูกต้อง

(นางสาวอรามัน เสงทอง)  
เจ้าพนักงานธุรการชำนาญงาน

รายการประกอบแบบก่อสร้าง

1. ผิดตาง 1 ในแบบก่อสร้างนี้หน่วยเป็นเมตร นอกจากระบุเป็นอย่างอื่น
2. คอนกรีตโครงสร้างเสริมด้วยเหล็กเป็นแบบปอร์แลนด์ประเภทที่ 1 กำลังอัดประลัยไม่ต่ำกว่า 240 กก./ตร.ซม. (ทดสอบกำลังอัดแห้งด้วยวงกลมคอนกรีต ขนาด 15x15x15 ซม. ที่อายุ 28 วัน)
3. วัสดุถมยกหน้าผสมคอนกรีตใช้หินย่อย (หินภูเขา)
4. ออร์ระบายน้ำ คลล. มาตรฐาน มอก.128-2549 คุณภาพชั้น 3
5. เหล็กเสริมคอนกรีตเส้นกลม 5 มม. ชั้นคุณภาพ SR24 มาตรฐาน มอก.20-2543
6. เหล็กเสริมคอนกรีตเส้นข้อย่น ชั้นคุณภาพ SD40 มาตรฐาน มอก.24-2536, มอก.24-2548
7. โครงสร้าง เหล็กรูปพรรณ มาตรฐาน มอก.1227-2539
8. เหล็กท่อน้ำขนาด 1 นิ้ว เหล็กท่อระบายน้ำขนาด 1 นิ้ว และท่อระบายน้ำขนาด 1 นิ้ว และท่อระบายน้ำขนาด 1 นิ้ว
9. ท่อ PVC สำหรับน้ำจากหัวอาคารและรับน้ำจากบ่อรับน้ำให้ใช้ท่อชั้นคุณภาพ 5.0
10. วัสดุเสริมโครงสร้างและขอบบ่อรับน้ำต้องเขียนและสัณนิท ไม่เคลื่อนไหวและไม่ก่อให้เกิดเสียงดังเมื่อรถบรรทุกวิ่งผ่าน
11. วัสดุเสริมโครงสร้างและขอบบ่อรับน้ำให้ใช้ประกอบโครงสร้างให้ใช้รักษาความคงทนและ
12. วัสดุเสริมโครงสร้างให้ใช้ยึดยึดบริเวณและจุดยึดของคอนกรีตเสริมเหล็กบริเวณที่ติดตั้ง

แบบแก้ไขเพิ่มเติมเลขที่ ๘๖/๑๔

แบบใช้แทนแบบอยู่ผู้ดูแลระบบ (ส่งกรมระดมฯ ของระบบใช้เอง)

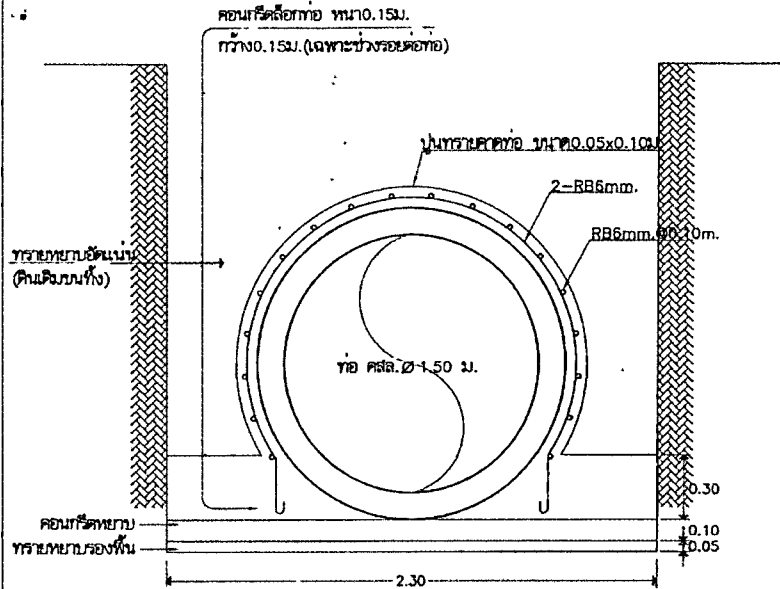

รูปตัดท่อน้ำ  
SCALE 1:25

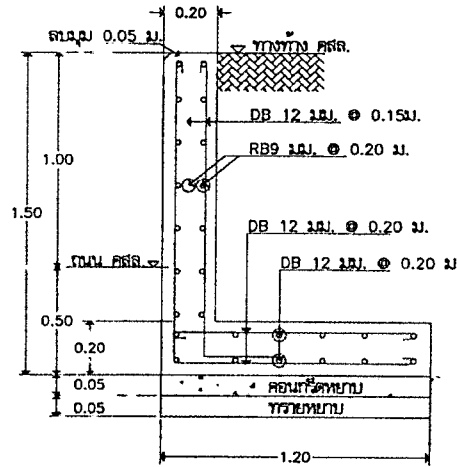

แบบขยายกำแพงกันดิน คลส. (W2)  
SCALE 1:25

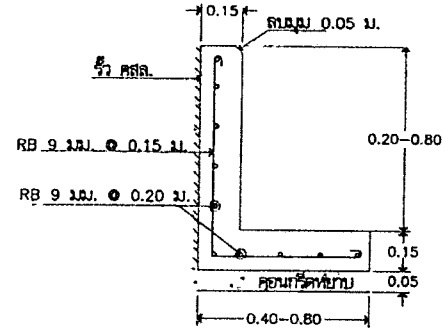

แบบขยายกำแพงกันดิน (W1)  
SCALE 1:20

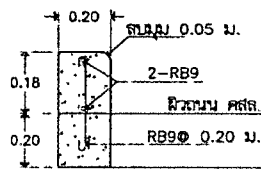
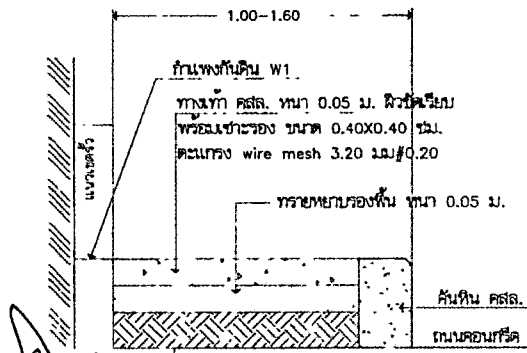

แบบขยายคันทัน คลส.  
SCALE 1:20

แบบขยายทางเท้า คลส.  
SCALE 1:20

**รายการประกอบแบบก่อสร้าง**

1. มิติต่างๆ ที่แสดงไว้ในแบบก่อสร้างเป็นหน่วยเป็นเมตร นอกจากระบุเป็นอย่างอื่น
2. คอนกรีต โครงสร้างผสมด้วยปูนซีเมนต์ปอร์ตแลนด์ประเภทที่ 1 กักสิ่งยึดประติยไม่ต่ำกว่า 240 กก./ตร.ซม. (ทดสอบกักสิ่งยึดประติยด้วยลูกบาศก์คอนกรีต ขนาด 15x15x15 ซม. ที่อายุ 28 วัน)
3. วัสดุผสมขยาบผสมคอนกรีตใช้หินย่อย (หินภูเขา)
4. ท่อระบายน้ำ คลส. มาตรฐาน มอก.128-2549 คุณภาพพื้น 3
5. เหล็กเสริมคอนกรีตเส้นกลมผิวเรียบ ขึ้นคุณภาพ SR24 มาตรฐาน มอก.20-2543 เหล็กเสริมคอนกรีตเส้นข้อยูย ขึ้นคุณภาพ SD40 มาตรฐาน มอก.24-2536, มอก.24-2548
6. โครงสร้างเหล็กรูปพรรณ มาตรฐาน มอก.1227-2539 เหล็กกรองรับตะแกรงเหล็กของฝ้าก้อักทาลิสกับสนิม 2 ชั้น และทากกับด้วยสีน้ำมันสีเขียวเข้ม
7. ท่อ PVC สำหรับรับน้ำจากหัวอาคารและรับน้ำจากบ่อรับน้ำให้ใช้ข้อขึ้นคุณภาพ 5.0
8. หนาสิ่งยึดระหว่างท่อกับและขอบรองรับต้องเรียบและสนิท ไม่เคลื่อนไหวยและไม่มีก่อให้เกิดเสียงดังเมื่อรถบรรทุกวิ่งผ่าน
9. กรณีขอยกกำหนดแบบมาตรฐานขึ้นแบบก่อสร้างที่ใช้ประกอบโครงการก่อสร้าง ให้ปรึกษาช่างควบคุมงานและคณะกรรมการตรวจรับพัสดุ ให้ยึดเงื่อนไขบังคับและดูรายละเอียดของคณะกรรมการตรวจรับพัสดุเป็นที่สุด

สำเนาถูกต้อง

(นางสาวอรันมาณี เซลทอง)  
เจ้าพนักงานธุรการชำนาญงาน



ส่วนควบคุมการก่อสร้างและสิ่งเมือง  
สำนักผังเมือง กรมโยธาธิการและผังเมือง

กรมโยธา		
วันที่	วันที่	วันที่
วิศวกร (นายสุวิพงษ์ ทองสง) ผู้อำนวยการฝ่าย	วิศวกร (นายสุวิพงษ์ ทองสง) ผู้อำนวยการฝ่าย	วิศวกร (นายสุวิพงษ์ ทองสง) ผู้อำนวยการฝ่าย
วิศวกร (นายสุวิพงษ์ ทองสง) ผู้อำนวยการฝ่าย	วิศวกร (นายสุวิพงษ์ ทองสง) ผู้อำนวยการฝ่าย	วิศวกร (นายสุวิพงษ์ ทองสง) ผู้อำนวยการฝ่าย

วิศวกร  
 (นายสุวิพงษ์ ทองสง)  
 ผู้อำนวยการฝ่าย

วิศวกร  
 (นายสุวิพงษ์ ทองสง)  
 ผู้อำนวยการฝ่าย

วิศวกร  
 (นายสุวิพงษ์ ทองสง)  
 ผู้อำนวยการฝ่าย

วิศวกร  
 (นายสุวิพงษ์ ทองสง)  
 ผู้อำนวยการฝ่าย

วิศวกร  
 (นายสุวิพงษ์ ทองสง)  
 ผู้อำนวยการฝ่าย

วิศวกร  
 (นายสุวิพงษ์ ทองสง)  
 ผู้อำนวยการฝ่าย

วิศวกร  
 (นายสุวิพงษ์ ทองสง)  
 ผู้อำนวยการฝ่าย

วิศวกร  
 (นายสุวิพงษ์ ทองสง)  
 ผู้อำนวยการฝ่าย

วิศวกร  
 (นายสุวิพงษ์ ทองสง)  
 ผู้อำนวยการฝ่าย

วิศวกร  
 (นายสุวิพงษ์ ทองสง)  
 ผู้อำนวยการฝ่าย

วิศวกร  
 (นายสุวิพงษ์ ทองสง)  
 ผู้อำนวยการฝ่าย





แผนภูมิแบบร่างแบบโครงสร้าง  
 (รูปถ่ายแบบร่าง)

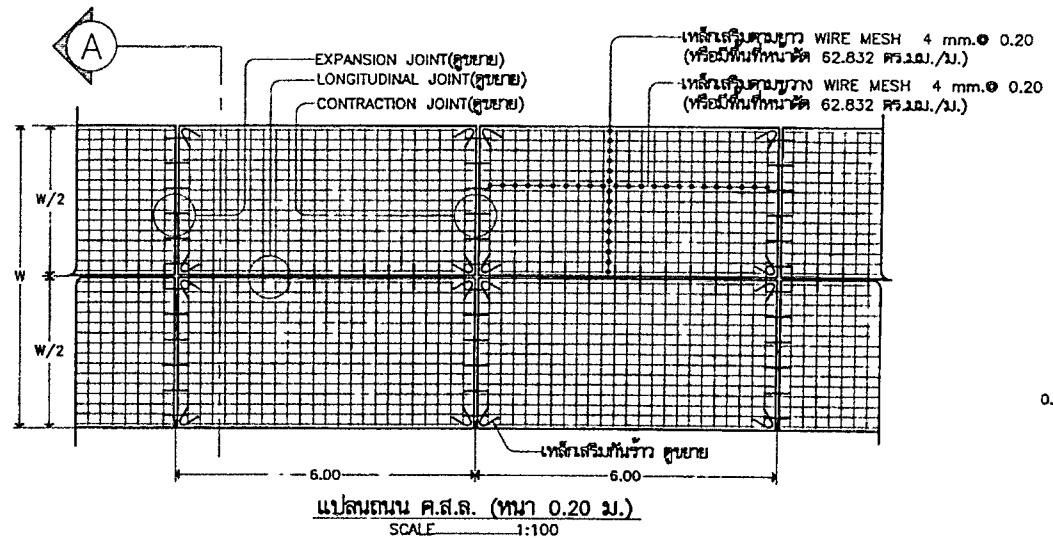

แปลนถนน ค.ส.ล. (หนา 0.20 ม.)  
SCALE 1:100

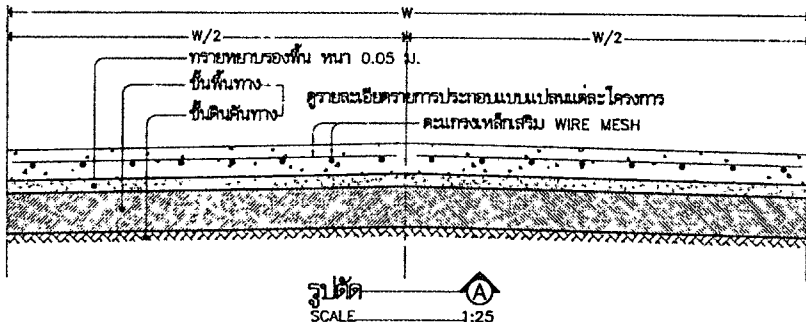

รูปตัด  
SCALE 1:25

**รายการประกอบแบบ**

1. วัสดุที่ใช้แสดงไว้ในแบบก่อสร้างมีหน่วยเป็นเมตร นอกจากระบุเป็นอย่างอื่น
  2. ความกว้างของแผงถนน(W/2) ไม่นเกิน 3.00 ม. ความยาวของแผงถนน ไม่นเกิน 6.00 ม.  
กรณีความจำเป็นเพื่อความสะดวกในการก่อสร้างคณะกรรมการตรวจรับให้เพิ่มความกว้าง > 3.00ม.ก็ได้
  3. คอนกรีตโครงสร้างเสริมด้วยปูนปอร์ตแลนด์ประเภทที่ 1 ปริมาณไม่น้อยกว่า 350 กก./ลบ.ม.  
กำลังอัดประลัยค่าสุด ไม่น้อยกว่า 300 กก./ตร.ซม.  
(ทดสอบกำลังอัดประลัยของแท่งตัวอย่างคอนกรีตทรงลูกบาศก์ ขนาด 0.15x0.15x0.15 ซม. ที่อายุ 28 วัน  
หรือ สามารถนำไปทดสอบกำลังอัดประลัยของคอนกรีตทรงลูกบาศก์ ขนาด 0.15x0.15x0.15 ซม. ที่อายุไม่น้อยกว่า 14 วัน  
ได้ค่ากำลังอัดประลัยได้ต่ำกว่า 300 กก./ตร.ม.)
- เหล็กเสริม WIRE MESH มาตรฐาน มอก. 737-2531 หรือ 747-2531  
เหล็กเสริมคอนกรีตเสริมด้วยปูนปอร์ตแลนด์ SR24 มาตรฐาน มอก.20-2543  
เหล็กเสริมคอนกรีตเสริมด้วยปูนปอร์ตแลนด์ SD40 มาตรฐาน มอก.24-2536, มอก.24-2548  
การโยกย้ายแบบมาตรฐานขึ้นแบบก่อสร้างที่ใช้ประกอบโครงการก่อสร้าง ให้ปรึกษาทางควบคุมงานและคณะกรรมการตรวจรับให้ดู  
ที่ข้อเขียนข้อวินิจฉัยและจุดพิจารณาของคณะกรรมการตรวจรับให้ดูเป็นข้อสันนิษฐาน

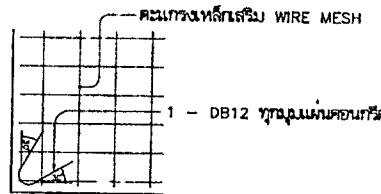

ขยายการเสริมเหล็กกันร้าว

SCALE 1:50

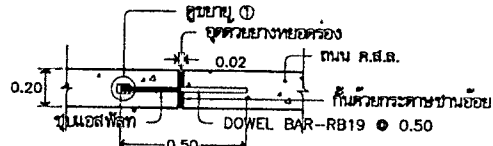

EXPANSION JOINT 1:20

(ทุกระยะไม่เกิน 60.00 ม.)

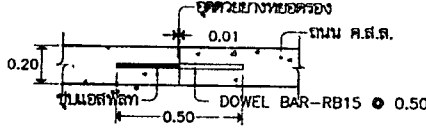

CONTRACTION JOINT 1:20

(ทุกระยะ 6.00 ม.)

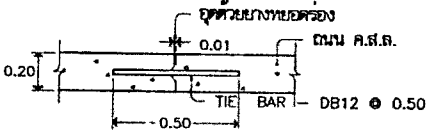

LONGITUDINAL JOINT 1:20

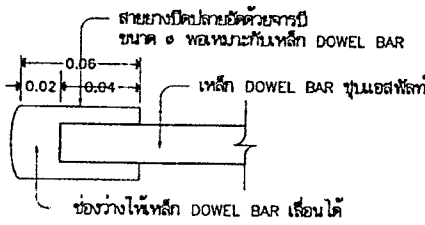

รูปตัด 1

SCALE 1:2.5

สำเนาถูกต้อง  
 (นางสาวอารมณี เสงทอง)  
 เจ้าหน้าที่งานธุรการชำนาญงาน



ส่วนควบคุมการก่อสร้างและสิ่งเมือง  
 สำนักช่าง เทศบาลนครอุบลราชธานี  
 ถนนกม.โพธิ์

วันที่	วันที่	ผู้แก้ไข
ค.ร.ท. (นายสุวิทย์ ทองคำ)	ค.ร.ท. (นายสุวิทย์ ทองคำ)	
ค.ร.ท. (นายวิวัฒน์ ศิวรักษ์)	ค.ร.ท. (นายวิวัฒน์ ศิวรักษ์)	

ค.ร.ท. (นายประสิทธิ์ สิทธิสุข)  
 วิศวกรโยธาชำนาญงาน

ค.ร.ท. (นายวิมล อนุชา)  
 วิศวกรโยธาชำนาญงาน

ค.ร.ท. (นายวิเศษ สุระชัย)  
 วิศวกรโยธาชำนาญงาน  
 วิศวกรโยธาชำนาญงาน

ค.ร.ท. (นายบุญเลิศ เสงทอง)  
 วิศวกรโยธาชำนาญงาน  
 วิศวกรโยธาชำนาญงาน

ค.ร.ท. (นายวิเศษ ทองคำ)  
 วิศวกรโยธาชำนาญงาน

ค.ร.ท. (นายวิเศษ ทองคำ)  
 วิศวกรโยธาชำนาญงาน

ไม่พบ  
 ปรับปรุงถนน คสล. ระบบระบายน้ำ

ค.ร.ท. (นายบุญเลิศ เสงทอง)  
 (ช่างออกแบบโครงสร้าง-ถนนเรียบแบบน้ำไหล)

ค.ร.ท. (นายบุญเลิศ เสงทอง)  
 รายการประกอบแบบ