

ต้นฉบับ

สัญญาจ้างก่อสร้าง

สัญญาเลขที่ ทน.อบ.๒๙/๒๕๖๖

สัญญาฉบับนี้ทำขึ้น ณ เทศบาลนครอุบลราชธานี ตำบล/แขวง ในเมือง อำเภอ/เขต เมืองอุบลราชธานี จังหวัด อุบลราชธานี เมื่อวันที่ ๒๙ มีนาคม ๒๕๖๖ ระหว่าง เทศบาลนครอุบลราชธานี โดย นายอาทิตย์ คุณผล รองนายกเทศมนตรี ปฏิบัติราชการแทนนายกเทศมนตรีนครอุบลราชธานี ซึ่งต่อไปในสัญญานี้เรียกว่า "ผู้ว่าจ้าง" ฝ่ายหนึ่ง กับ บริษัท สิทธิโชค ๒๐๒๓ จำกัด ซึ่งจดทะเบียนเป็นนิติบุคคล ณ สำนักงานทะเบียนหุ้นส่วนบริษัท จังหวัดอุบลราชธานี กรมพัฒนาธุรกิจการค้า กระทรวงพาณิชย์ มีสำนักงานใหญ่อยู่ เลขที่ ๘๓/๑ หมู่ ๑๑ ตำบล/แขวง เมืองเดช อำเภอ/เขต เดชอุดม จังหวัด อุบลราชธานี โดยนายพิเชษฐ์ อารยะวงศ์ชัย ผู้มีอำนาจลงนามผูกพันนิติบุคคลปรากฏตามหนังสือรับรองของ สำนักงานทะเบียนหุ้นส่วนบริษัท จังหวัดอุบลราชธานี กรมพัฒนาธุรกิจการค้า กระทรวงพาณิชย์ ที่ ลงวันที่ ๑๕ กุมภาพันธ์ ๒๕๖๖ แนบท้ายสัญญานี้ ซึ่งต่อไปในสัญญานี้เรียกว่า "ผู้รับจ้าง" อีกฝ่ายหนึ่ง

คู่สัญญาได้ตกลงกันมีข้อความดังต่อไปนี้

ข้อ ๑. ข้อตกลงว่าจ้าง

ผู้ว่าจ้างตกลงจ้างและผู้รับจ้างตกลงรับจ้างทำงาน ก่อสร้างร้านเบเกอรี่साठीเพื่อฝึกวิชาชีพโรงเรียนเทศบาลบูรพาอุบล โดยวิธีเฉพาะเจาะจง ณ โรงเรียนเทศบาลบูรพาอุบล ตำบล/แขวง ในเมือง อำเภอ/เขต เมืองอุบลราชธานี จังหวัด อุบลราชธานี ตามข้อกำหนดและเงื่อนไขแห่งสัญญานี้รวมทั้งเอกสารแนบท้ายสัญญา

ผู้รับจ้างตกลงที่จะจัดหาแรงงานและวัสดุ เครื่องมือเครื่องใช้ ตลอดจนอุปกรณ์ต่างๆ ชนิดดีเพื่อใช้ในงานจ้างตามสัญญานี้

ข้อ ๒. เอกสารอันเป็นส่วนหนึ่งของสัญญา

เอกสารแนบท้ายสัญญาดังต่อไปนี้ให้ถือเป็นส่วนหนึ่งของสัญญานี้

ผนวก ๑ ใบเสนอราคา	จำนวน ๒ แผ่น
ผนวก ๒ ใบปริมาณราคาค่าก่อสร้าง	จำนวน ๔ แผ่น
ผนวก ๓ แบบรูปรายการ	จำนวน ๒ แผ่น
ผนวก ๔ แบบแปลนเทศบาลนครอุบลฯ เลขที่ ข๔/๖๖	จำนวน ๑๗ แผ่น
ผนวก ๕ หลักประกันสัญญา เงินสด	จำนวน ๑ แผ่น

(ลงชื่อ).....ผู้ว่าจ้าง
(นายอาทิตย์ คุณผล)

(ลงชื่อ).....
(นายพิเชษฐ์ อารยะวงศ์ชัย)

(นางสาวจุฬารัตน์ วิวรรณพงษ์)

นักวิชาการพัสดุชำนาญการ

ผนวก ๖ สูตรการคำนวณราคาค่า k

งานอาคาร

$$K = ๐.๒๕ + ๐.๑๕ \text{ It/Io} + ๐.๑๐ \text{ Ct/Co} + ๐.๕๐ \text{ Mt/Mo} + ๐.๑๐ \text{ St/So}$$

ความใดในเอกสารแนบท้ายสัญญาที่ขัดหรือแย้งกับข้อความในสัญญานี้ ให้ใช้ข้อความในสัญญานี้บังคับ และในกรณีที่เอกสารแนบท้ายสัญญาขัดแย้งกันเอง ผู้รับจ้างจะต้องปฏิบัติตามคำวินิจฉัยของผู้ว่าจ้าง คำวินิจฉัยของผู้ว่าจ้างให้ถือเป็นที่สุด และผู้รับจ้างไม่มีสิทธิเรียกร้องค่าจ้าง ค่าเสียหายหรือค่าใช้จ่ายใดๆ เพิ่มเติมจากผู้ว่าจ้างทั้งสิ้น

ข้อ ๓. หลักประกันการปฏิบัติตามสัญญา

ในขณะที่ทำสัญญานี้ผู้รับจ้างได้นำหลักประกันเป็น เงินสด เป็นจำนวนเงิน ๒๕,๐๐๐.๐๐ บาท (สองหมื่นห้าพันบาทถ้วน) ซึ่งเท่ากับร้อยละ ๕ (ห้า) ของราคาค่าจ้างตามสัญญา มามอบให้แก่ผู้ว่าจ้างเพื่อเป็นหลักประกันการปฏิบัติตามสัญญานี้

กรณีผู้รับจ้างใช้หนังสือค้ำประกันมาเป็นหลักประกันการปฏิบัติตามสัญญา หนังสือค้ำประกันดังกล่าวจะต้องออกโดยธนาคารที่ประกอบกิจการในประเทศไทย หรือโดยบริษัทเงินทุนหรือบริษัทเงินทุนหลักทรัพย์ที่ได้รับอนุญาตให้ประกอบกิจการเงินทุนเพื่อการพาณิชย์และประกอบธุรกิจ ค้ำประกันตามประกาศของธนาคารแห่งประเทศไทย ตามรายชื่อบริษัทเงินทุนที่ธนาคารแห่งประเทศไทยแจ้งเวียนให้ทราบตามแบบที่คณะกรรมการนโยบายการจัดซื้อจัดจ้างและการบริหารพัสดุภาครัฐกำหนดหรืออาจเป็นหนังสือค้ำประกันอิเล็กทรอนิกส์ตามวิธีการที่กรมบัญชีกลางกำหนดก็ได้ และจะต้องมีอายุการค้ำประกันตลอดไปจนกว่าผู้รับจ้างพ้นข้อผูกพันตามสัญญานี้

หลักประกันที่ผู้รับจ้างนำมามอบให้ตามวรรคหนึ่ง จะต้องมีอายุครอบคลุมความรับผิดชอบทั้งหมดของผู้รับจ้างตลอดอายุสัญญา ถ้าหลักประกันที่ผู้รับจ้างนำมามอบให้ดังกล่าวลดลงหรือเสื่อมค่าลง หรือมีอายุไม่ครอบคลุมถึงความรับผิดชอบของผู้รับจ้างตลอดอายุสัญญา ไม่ว่าจะด้วยเหตุใดๆ ก็ตาม รวมถึงกรณี ผู้รับจ้างส่งมอบงานล่าช้าเป็นเหตุให้ระยะเวลาแล้วเสร็จหรือวันครบกำหนดความรับผิดชอบในความชำรุดบกพร่องตามสัญญาเปลี่ยนแปลงไป ไม่ว่าจะเกิดขึ้นคราวใด ผู้รับจ้างต้องหาหลักประกันใหม่หรือหลักประกันเพิ่มเติมให้มีจำนวนครบถ้วนตามวรรคหนึ่งมามอบให้แก่ผู้ว่าจ้างภายใน ๑๕ (สิบห้า) วัน นับถัดจากวันที่ได้รับแจ้งเป็นหนังสือจากผู้ว่าจ้าง

หลักประกันที่ผู้รับจ้างนำมามอบไว้ตามข้อนี้ ผู้ว่าจ้างจะคืนให้แก่ผู้รับจ้าง โดยไม่มีดอกเบี้ย เมื่อผู้รับจ้างพ้นจากข้อผูกพัน และความรับผิดชอบทั้งหมดตามสัญญานี้แล้ว

(ลงชื่อ).....ผู้ว่าจ้าง

(นายอาทิตย์ คุณผล)

(ลงชื่อ).....

(นายพิเชษฐ์ อารยะวงศ์ชัย) **สำเนาถูกต้อง**

(นางสาวจุฬารรณ วิวรรณพงษ์)

นักวิชาการพัสดุชำนาญการ

ข้อ ๔ (ข) ค่าจ้างและการจ่ายเงิน

ผู้ว่าจ้าง ตกลงจ่าย และผู้รับจ้างตกลงรับเงินค่าจ้างจำนวนเงิน ๕๐๐,๐๐๐.๐๐ บาท (ห้าแสนบาทถ้วน) ซึ่งได้รวมภาษีมูลค่าเพิ่ม จำนวน ๓๒,๗๑๐.๒๘ บาท (สามหมื่นสองพันเจ็ดร้อยสิบบาทยี่สิบแปดสตางค์) ตลอดจน ภาษีอากรอื่น ๆ และค่าใช้จ่ายที่ส่งด้วยแล้ว โดยถือราคาเหมารวม เป็นเกณฑ์ และกำหนดการจ่ายเงิน เป็นจำนวน ๑ งวด ระยะเวลา ๑๒๐ วัน ดังนี้

งวดที่ ๑(งวดสุดท้าย) เป็นจำนวนเงิน ๕๐๐,๐๐๐.๐๐ บาท (ห้าแสนบาทถ้วน) เมื่อผู้รับจ้างได้ปฏิบัติงาน โครงการก่อสร้างร้านเบเกอรี่สาธิตเพื่อฝึกวิชาชีพ โรงเรียนเทศบาลบูรพาอุบล เมื่อได้ส่งมอบงานครบถ้วนตามสัญญานั้น ให้แล้วเสร็จภายใน ๒๗ กรกฎาคม ๒๕๖๖

รายการก่อสร้าง

- ก่อสร้างอาคาร ค.ส.ล. ชั้นเดียว จำนวน ๑.๐๐ หลัง พื้นที่ห้อง ๔.๐๐ ตร.ม.
- และงานอื่น ๆ ตามแบบแปลนเทศบาลนครอุบลราชธานีกำหนดที่ ช ๔/๖๖ แล้วเสร็จ

ข้อ ๕. เงินค่าจ้างล่วงหน้า

ผู้ว่าจ้างตกลงจ่ายเงินค่าจ้างล่วงหน้าให้แก่ผู้รับจ้างเป็นจำนวนเงิน - บาท ซึ่งเท่ากับร้อยละ - ของราคาค่าจ้าง ตามสัญญาที่ระบุไว้ ในข้อ ๔

เงินค่าจ้างล่วงหน้าดังกล่าวจะจ่ายให้ภายหลังจากที่ผู้รับจ้างได้วางหลักประกันการรับเงินค่าจ้างล่วงหน้าเป็นหนังสือค้ำประกันหรือหนังสือค้ำประกันอิเล็กทรอนิกส์ของธนาคารภายในประเทศ หรือ พันธบัตรรัฐบาลไทย เต็มตามจำนวนเงินค่าจ้างล่วงหน้านั้นให้แก่ผู้ว่าจ้าง ผู้รับจ้างจะต้องออกใบเสร็จรับเงินค่าจ้างล่วงหน้า ตามแบบที่ผู้ว่าจ้างกำหนดให้ และผู้รับจ้างตกลงที่จะกระทำตามเงื่อนไขอันเกี่ยวกับการใช้จ่ายและการใช้คืนเงินค่าจ้างล่วงหน้าดังกล่าวต่อไปนี้

๕.๑ ผู้รับจ้างจะใช้เงินค่าจ้างล่วงหน้านั้นเพื่อเป็นค่าใช้จ่ายในการปฏิบัติงานตามสัญญา เท่านั้นหากผู้รับจ้างใช้จ่ายเงินค่าจ้างล่วงหน้า หรือส่วนใดส่วนหนึ่งของเงินค่าจ้างล่วงหน้านั้นในทางอื่นผู้ว่าจ้าง อาจจะเรียกเงินค่าจ้างล่วงหน้าคืนจากผู้รับจ้างหรือบังคับเอาจากหลักประกันการรับเงินค่าจ้างล่วงหน้าได้ทันที

๕.๒ เมื่อผู้ว่าจ้างเรียกร้อง ผู้รับจ้างต้องแสดงหลักฐานการใช้จ่ายเงินค่าจ้างล่วงหน้าเพื่อพิสูจน์ว่าได้เป็นไปตามข้อ ๕.๑ ภายในกำหนด ๑๕ (สิบห้า) วัน นับถัดจากวันได้รับแจ้งเป็นหนังสือจากผู้ว่าจ้างหากผู้รับจ้างไม่อาจแสดงหลักฐานดังกล่าวภายในกำหนด ๑๕ (สิบห้า) วัน ผู้ว่าจ้างอาจเรียกเงินค่าจ้างล่วงหน้าคืนจากผู้รับจ้าง หรือบังคับเอาจากหลักประกันการรับเงินค่าจ้างล่วงหน้าได้ทันที

(ลงชื่อ) ผู้ว่าจ้าง
(นายอาทิตย์ คุณผล)

(ลงชื่อ) ผู้รับจ้าง
(นายพิเชษฐ์ อารยะวงศ์ชัย)

(นางสาวจุฬารรณ จีวรรณพงษ์)
นักวิชาการพัสดุชำนาญการ

๕.๓ (ข) (สำหรับสัญญาที่เป็นราคาเหมารวม)

ในการจ่ายเงินค่าจ้างให้แก่ผู้รับจ้างตามข้อ ๔ ผู้ว่าจ้างจะหักเงินค่าจ้างในแต่ละงวดเพื่อชดเชยคืนเงินค่าจ้างล่วงหน้าไว้จำนวนร้อยละ - ของจำนวนเงินค่าจ้างในแต่ละงวดจนกว่าจำนวนเงินไว้จะครบตามจำนวนเงินที่หักค่าจ้างล่วงหน้าจากผู้รับจ้างได้รับไปแล้ว ยกเว้นค่าจ้างงวดสุดท้ายจะหักไว้เป็นจำนวนเท่ากับจำนวนเงินค่าจ้างล่วงหน้าที่เหลือทั้งหมด

๕.๔ เงินจำนวนใด ๆ ก็ตามที่ผู้รับจ้างจะต้องจ่ายให้แก่ผู้ว่าจ้างเพื่อชำระหนี้หรือเพื่อชดเชยความรับผิดต่างๆ ตามสัญญา ผู้ว่าจ้างจะหักเอาจากเงินค่าจ้างงวดที่จะจ่ายให้แก่ผู้รับจ้างก่อนที่จะหักชดเชยคืนเงินค่าจ้างล่วงหน้า

๕.๕ ในกรณีที่มีการบอกเลิกสัญญา หากเงินค่าจ้างล่วงหน้าที่เหลือเกินกว่าจำนวนเงินที่ผู้รับจ้างจะได้รับหลังจากหักชดเชยคืนในกรณีอื่นแล้ว ผู้รับจ้างจะต้องจ่ายคืนเงินจำนวนที่เหลือนั้นให้แก่ผู้ว่าจ้าง ภายใน ๗ (เจ็ด) วัน นับถัดจากวันได้รับแจ้งเป็นหนังสือจากผู้ว่าจ้าง

๕.๖ (ข) (สำหรับสัญญาที่เป็นราคาเหมารวม)

ผู้ว่าจ้างจะคืนหลักประกันการรับเงินค่าจ้างล่วงหน้าให้แก่ผู้รับจ้าง ต่อเมื่อผู้ว่าจ้างได้หักเงินค่าจ้างไว้ครบจำนวนเงินค่าจ้างล่วงหน้าตามข้อ ๕.๓ (ข) แล้ว เว้นแต่ในกรณีดังต่อไปนี้ ผู้รับจ้างมีสิทธิขอคืนหลักประกันการรับเงินค่าจ้างล่วงหน้าบางส่วนก่อนได้

(๑) กรณีผู้รับจ้างวางหลักประกันการรับเงินค่าจ้างล่วงหน้าไว้ฉบับเดียว หากผู้ว่าจ้างได้หักเงินค่าจ้างล่วงหน้าไปแล้ว ผู้รับจ้างมีสิทธิขอคืนหลักประกันการรับเงินค่าจ้างล่วงหน้าในส่วนที่ผู้ว่าจ้างได้หักเงินค่าจ้างล่วงหน้าไปแล้วนั้น โดยผู้รับจ้างจะต้องนำหลักประกันการรับเงินค่าจ้างล่วงหน้าฉบับใหม่ที่มีมูลค่าเท่ากับเงินค่าจ้างล่วงหน้าที่เหลืออยู่มาวางให้แก่ผู้ว่าจ้าง

(๒) กรณีผู้รับจ้างได้วางหลักประกันการรับเงินค่าจ้างล่วงหน้าไว้หลายฉบับ ซึ่งแต่ละฉบับมีมูลค่าเท่ากับจำนวนเงินค่าจ้างล่วงหน้าที่ผู้ว่าจ้างจะต้องหักไว้ในแต่ละงวด หากผู้ว่าจ้างได้หักเงินค่าจ้างล่วงหน้าในงวดใดแล้ว ผู้รับจ้างมีสิทธิขอคืนหลักประกันการรับเงินค่าจ้างล่วงหน้าในงวดนั้นได้

ข้อ ๖. การหักเงินประกันผลงาน

ในการจ่ายเงินค่าจ้างให้แก่ผู้รับจ้างแต่ละงวด ผู้ว่าจ้างจะหักเงินจำนวนร้อยละ - ของเงินที่ต้องจ่ายในงวดนั้นเพื่อเป็นประกันผลงาน ในกรณีที่เงินประกันผลงานถูกหักไว้แล้วเป็นจำนวนเงินไม่ต่ำกว่า - บาท ผู้รับจ้างมีสิทธิที่จะขอเงินประกันผลงานคืน โดยนำหนังสือคำประกันของธนาคารหรือหนังสือคำประกันอิเล็กทรอนิกส์ซึ่งออกโดยธนาคารภายในประเทศมามอบให้ผู้ว่าจ้างเพื่อเป็นหลักประกันแทนที่ได้

(ลงชื่อ).....ผู้ว่าจ้าง

(นายอภิตย คุณผล)

(ลงชื่อ).....

(นายพิเชษฐ์ อารยะวงศ์ชัย)

บริษัท สัทธิโชค 2023 จำกัด
SITTICHOK 2023 Company Limited

(นางสาวจุฬารรณ จีวรรณพงษ์)

นักวิชาการพัสดุชำนาญการ

ผู้ว่าจ้างจะคืนเงินประกันผลงาน และ/หรือหนังสือค้ำประกันของธนาคารดังกล่าวตาม
วรรคหนึ่งโดยไม่มีดอกเบี้ยให้แก่ผู้รับจ้างพร้อมกับการจ่ายเงินค่าจ้างงวดสุดท้าย

ข้อ ๗ (ข) กำหนดเวลาแล้วเสร็จและสิทธิของผู้ว่าจ้างในการบอกเลิกสัญญา

ผู้รับจ้างต้องเริ่มทำงานที่รับจ้างภายในวันที่ ๓๐ มีนาคม ๒๕๖๖ และจะต้องทำงานให้
แล้วเสร็จบริบูรณ์ภายในวันที่ ๒๗ กรกฎาคม ๒๕๖๖ ถ้าผู้รับจ้างมิได้ลงมือทำงานภายในกำหนดเวลา หรือไม่
สามารถทำงานให้แล้วเสร็จตามกำหนดเวลา หรือมีเหตุให้เชื่อได้ว่าผู้รับจ้างไม่สามารถทำงานให้แล้วเสร็จภายใน
กำหนดเวลา หรือจะแล้วเสร็จล่าช้าเกินกว่ากำหนดเวลา หรือผู้รับจ้างทำผิดสัญญาข้อใดข้อหนึ่ง หรือตกเป็นผู้ถูก
พิทักษ์ทรัพย์เด็ดขาด หรือตกเป็นผู้ล้มละลาย หรือเพิกเฉยไม่ปฏิบัติตามคำสั่งของคณะกรรมการตรวจรับพัสดุหรือผู้
ควบคุมงานหรือบริษัทที่ปรึกษาซึ่งได้รับมอบอำนาจจากผู้ว่าจ้าง ผู้ว่าจ้างมีสิทธิที่จะบอกเลิกสัญญานี้ได้ และมีสิทธิ
จ้างผู้รับจ้างรายใหม่เข้าทำงานของผู้รับจ้างให้ลุล่วงไปด้วย การใช้สิทธิบอกเลิกสัญญานี้ไม่กระทบสิทธิของผู้ว่าจ้าง
ที่จะเรียกร้องค่าเสียหายจากผู้รับจ้าง

การที่ผู้ว่าจ้างไม่ใช้สิทธิเลิกสัญญาดังกล่าวข้างต้นไม่เป็นเหตุให้ผู้รับจ้างพ้นจากความรับผิด
ตามสัญญา

ข้อ ๘ ความรับผิดชอบในความชำรุดบกพร่องของงานจ้าง

เมื่องานแล้วเสร็จบริบูรณ์ และผู้ว่าจ้างได้รับมอบงานจากผู้รับจ้างหรือจากผู้รับจ้างรายใหม่
ในกรณีที่มีการบอกเลิกสัญญาตามข้อ ๗ หากมีเหตุชำรุดบกพร่องหรือเสียหายเกิดขึ้นจากการจ้างนี้ ภายในกำหนด
๑ (หนึ่ง) ปี นับถัดจากวันที่ได้รับมอบงานดังกล่าว ซึ่งความชำรุดบกพร่องหรือเสียหายนั้นเกิดจากความบกพร่อง
ของผู้รับจ้างอันเกิดจากการใช้วัสดุที่ไม่ถูกต้องหรือทำไว้มันหรือรีบร้อน หรือทำไม่ถูกต้องตามมาตรฐานแห่งหลักวิชา
ผู้รับจ้างจะต้องรีบทำการแก้ไข ให้เป็นที่เรียบร้อยโดยไม่ชักช้า โดยผู้ว่าจ้างไม่ต้องออกเงินใดๆ ในการนี้ทั้งสิ้น หากผู้
รับจ้างไม่กระทำการดังกล่าวภายในกำหนด ๑๕ (สิบห้า) วัน นับถัดจากวันที่ได้รับแจ้งเป็นหนังสือจาก ผู้ว่าจ้าง
หรือไม่ทำการแก้ไขให้ถูกต้องเรียบร้อยภายในเวลาที่ผู้ว่าจ้างกำหนด ให้ผู้ว่าจ้างมีสิทธิที่จะทำการนั้นเองหรือจ้าง
ผู้อื่นให้ทำงานนั้น โดยผู้รับจ้างต้องเป็นผู้ออกค่าใช้จ่ายเองทั้งสิ้น

ในกรณีเร่งด่วนจำเป็นต้องรีบแก้ไขเหตุชำรุดบกพร่องหรือเสียหายโดยเร็ว และไม่อาจรอให้
ผู้รับจ้างแก้ไขในระยะเวลาที่กำหนดไว้ตามวรรคหนึ่งได้ ผู้ว่าจ้างมีสิทธิเข้าจัดการแก้ไขเหตุชำรุดบกพร่องหรือ
เสียหายนั้นเอง หรือจ้างผู้อื่นให้ซ่อมแซมความชำรุดบกพร่องหรือเสียหาย โดยผู้รับจ้าง ต้องรับผิดชอบชำระ
ค่าใช้จ่ายทั้งหมด

(ลงชื่อ).....ผู้ว่าจ้าง

(นายอาทิตย์ คุณผล)

(ลงชื่อ).....

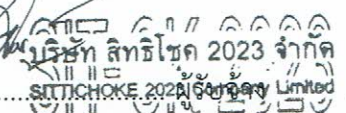
(นายพิเชษฐ์ อารยะวงศ์ชัย)  

(นางสาวจันทวรรณ จิวรรณพงษ์)

นักวิชาการพัสดุชำนาญการ

การที่ผู้ว่าจ้างทำการนั้นเอง หรือจ้างผู้อื่นให้ทำงานนั้นแทนผู้รับจ้าง ไม่ทำให้ผู้รับจ้าง หลุดพ้นจากความรับผิดตามสัญญา หากผู้รับจ้างไม่ชดใช้ค่าใช้จ่ายหรือค่าเสียหายตามที่ผู้ว่าจ้างเรียกร้องผู้ว่าจ้างมีสิทธิ บังคับจากหลักประกันการปฏิบัติตามสัญญาได้

ข้อ ๙ การจ้างช่วง

ผู้รับจ้างจะต้องไม่เอางานทั้งหมดหรือแต่บางส่วนแห่งสัญญาไปจ้างช่วงอีกทอดหนึ่ง เว้นแต่ การจ้างช่วงงานแต่บางส่วนที่ได้รับอนุญาตเป็นหนังสือจากผู้ว่าจ้างแล้ว การที่ผู้ว่าจ้างได้อนุญาตให้จ้างช่วงงานแต่ บางส่วนดังกล่าวนี้ ไม่เป็นเหตุให้ผู้รับจ้างหลุดพ้นจาก ความรับผิดหรือพันธะหน้าที่ตามสัญญา และผู้รับจ้างจะ ยังคงต้องรับผิดในความผิดและความประมาทเลินเล่อของผู้รับจ้างช่วง หรือของตัวแทนหรือลูกจ้างของผู้รับจ้างช่วง นั้นทุกประการ

กรณีผู้รับจ้างไปจ้างช่วงงานแต่บางส่วนโดยฝ่าฝืนความในวรรคหนึ่ง ผู้รับจ้างต้องชำระ ค่าปรับให้แก่ผู้ว่าจ้างเป็นจำนวนเงินในอัตราร้อยละ ๑๐ (สิบ) ของวงเงินของงานที่จ้างช่วงตามสัญญา ทั้งนี้ ไม่ตัด สิทธิผู้ว่าจ้างในการบอกเลิกสัญญา

ข้อ ๑๐ การควบคุมงานของผู้รับจ้าง

ผู้รับจ้างจะต้องควบคุมงานที่รับจ้างอย่างเอาใจใส่ ด้วยประสิทธิภาพและความชำนาญ และ ในระหว่างทำงานที่รับจ้างจะต้องจัดให้มีผู้แทนซึ่งทำงานเต็มเวลาเป็นผู้รับผิดชอบควบคุมงานของ ผู้รับจ้าง ผู้แทน ดังกล่าวจะต้องได้รับมอบอำนาจจากผู้รับจ้าง คำสั่งหรือคำแนะนำต่างๆ ที่ผู้ว่าจ้าง คณะกรรมการตรวจรับพัสดุ ผู้ ควบคุมงาน หรือบริษัทที่ปรึกษาที่ผู้ว่าจ้างแต่งตั้ง ได้แจ้งแก่ผู้แทนเช่นว่านั้น ให้ถือว่าเป็นคำสั่งหรือคำแนะนำที่ได้ แจ้งแก่ผู้รับจ้าง การแต่งตั้งผู้แทนตามข้อนี้จะต้องทำเป็นหนังสือและต้องได้รับความเห็นชอบเป็นหนังสือ จากผู้ว่า จ้าง การเปลี่ยนตัวหรือแต่งตั้งผู้แทนใหม่จะทำได้หากไม่ได้รับความเห็นชอบ เป็นหนังสือจากผู้ว่าจ้างก่อน

ผู้ว่าจ้างมีสิทธิที่จะขอให้เปลี่ยนตัวผู้แทนตามวรรคหนึ่ง โดยแจ้งเป็นหนังสือไปยังผู้รับจ้าง และผู้รับจ้างจะต้องทำการเปลี่ยนตัวผู้แทนนั้นโดยพลัน โดยไม่คิดค่าจ้างหรือราคาเพิ่มหรืออ้างเป็นเหตุเพื่อขยาย อายุสัญญาอันเนื่องมาจากเหตุนี้

ข้อ ๑๑ ความรับผิดของผู้รับจ้าง

ผู้รับจ้างจะต้องรับผิดชอบต่ออุบัติเหตุ ความเสียหาย หรือภัยอันตรายใดๆ อันเกิดจาก การ ปฏิบัติงานของผู้รับจ้าง และจะต้องรับผิดชอบต่อความเสียหายจากการกระทำของลูกจ้างหรือตัวแทน ของผู้รับจ้าง และ จากการปฏิบัติงานของผู้รับจ้างช่วงด้วย (ถ้ามี)

(ลงชื่อ).....ผู้ว่าจ้าง

(นายอาทิตย์ คุณผล)

(ลงชื่อ).....

(นายพิเชษฐ์ อารยะวงศ์ชัย)

สำเนาถูกต้อง

(นางสาวจุฬารัตน์ วิวรรณพงษ์)

นักวิชาการพัสดุชำนาญการ

ความเสียหายใดๆ อันเกิดแก่งานที่ผู้รับจ้างได้ทำขึ้น แม้จะเกิดขึ้นเพราะเหตุสุดวิสัย ก็ตาม ผู้รับจ้างจะต้องรับผิดชอบโดยซ่อมแซมให้คืนดีหรือ เปลี่ยนให้ใหม่โดยค่าใช้จ่ายของผู้รับจ้างเอง เว้นแต่ความเสียหายนั้นเกิดจากความผิดของผู้ว่าจ้าง ทั้งนี้ ความรับผิดชอบของผู้รับจ้างดังกล่าวในข้อนี้จะสิ้นสุดลงเมื่อผู้ว่าจ้างได้รับมอบงานครั้งสุดท้าย ซึ่งหลังจากนั้นผู้รับจ้างคงต้องรับผิดชอบเพียงในกรณีชำรุดบกพร่อง หรือความเสียหายดังกล่าวในข้อ ๘ เท่านั้น

ผู้รับจ้างจะต้องรับผิดชอบต่อบุคคลภายนอกในความเสียหายใดๆ อันเกิดจาก การปฏิบัติงานของผู้รับจ้าง หรือลูกจ้างหรือตัวแทนของผู้รับจ้าง รวมถึงผู้รับจ้างช่วง (ถ้ามี) ตามสัญญาฯ หากผู้ว่าจ้างถูกเรียกร้องหรือฟ้องร้องหรือต้องชดใช้ค่าเสียหายให้แก่บุคคลภายนอกไปแล้ว ผู้รับจ้างจะต้อง ดำเนินการใดๆ เพื่อให้มีการว่าต่างแก่ต่างให้แก่ผู้ว่าจ้างโดยค่าใช้จ่ายของผู้รับจ้างเอง รวมทั้งผู้รับจ้างจะต้องชดใช้ค่าเสียหายนั้นๆ ตลอดจนค่าใช้จ่ายใดๆ อันเกิดจากการถูกเรียกร้องหรือถูกฟ้องร้องให้แก่ผู้ว่าจ้างทันที

ข้อ ๑๒ การจ่ายเงินแก่ลูกจ้าง

ผู้รับจ้างจะต้องจ่ายเงินแก่ลูกจ้างที่ผู้รับจ้างได้จ้างมาในอัตราและตามกำหนดเวลา ที่ผู้รับจ้างได้ตกลงหรือทำสัญญาไว้ต่อลูกจ้างดังกล่าว

ถ้าผู้รับจ้างไม่จ่ายเงินค่าจ้างหรือค่าทดแทนอื่นใดแก่ลูกจ้างดังกล่าวในวรรคหนึ่ง ผู้ว่าจ้างมีสิทธิที่จะเอาเงินค่าจ้างที่จะต้องจ่ายแก่ผู้รับจ้างมาจ่ายให้แก่ลูกจ้างของผู้รับจ้างดังกล่าว และให้ถือว่าผู้ว่าจ้างได้จ่ายเงินจำนวนนั้นเป็นค่าจ้างให้แก่ผู้รับจ้างตามสัญญาแล้ว

ผู้รับจ้างจะต้องจัดให้มีประกันภัยสำหรับลูกจ้างทุกคนที่จ้างมาทำงาน โดยให้ครอบคลุมถึงความรับผิดชอบทั้งปวงของผู้รับจ้าง รวมทั้งผู้รับจ้างช่วง (ถ้ามี) ในกรณีความเสียหายที่คิดค่าสินไหมทดแทนได้ตามกฎหมาย ซึ่งเกิดจากอุบัติเหตุหรือภัยอันตรายใดๆ ต่อลูกจ้างหรือบุคคลอื่น ที่ผู้รับจ้างหรือผู้รับจ้างช่วงจ้างมาทำงาน ผู้รับจ้างจะต้องส่งมอบกรมธรรม์ประกันภัยดังกล่าว พร้อมทั้งหลักฐานการชำระเบี้ยประกันให้แก่ผู้ว่าจ้างเมื่อผู้ว่าจ้างเรียกร้อง

ข้อ ๑๓ การตรวจงานจ้าง

ถ้าผู้ว่าจ้างแต่งตั้งคณะกรรมการตรวจรับพัสดุ ผู้ควบคุมงาน หรือบริษัท ที่ปรึกษา เพื่อควบคุมการทำงานของผู้รับจ้าง คณะกรรมการตรวจ รับพัสดุ ผู้ควบคุมงาน หรือบริษัทที่ปรึกษานั้น มีอำนาจเข้าไปตรวจการงานในโรงงานและสถานที่ก่อสร้างได้ตลอดเวลา และผู้รับจ้างจะต้องอำนวยความสะดวกและให้ความช่วยเหลือในการนั้นตามสมควร

(ลงชื่อ).....ผู้ว่าจ้าง

(นายอาทิตย์ คุณผล)

(ลงชื่อ).....

(นายพิเชษฐ์ อารยะวงศ์ชัย)

ฉันเนาถูกต้อง

(นางสาวจุฬารรณ วีวรรณพงษ์)

นักวิชาการพัสดุชำนาญการ

การที่มีคณะกรรมการตรวจรับพัสดุ ผู้ควบคุมงาน หรือบริษัทที่ปรึกษานั้น หากทำให้ผู้รับจ้าง
พ้นความรับผิดชอบตามสัญญาข้อใดข้อหนึ่งไม่

ข้อ ๑๔ แบบรูปและรายการละเอียดคลาดเคลื่อน

ผู้รับจ้างรับรองว่าได้ตรวจสอบและทำความเข้าใจในแบบรูปและรายการละเอียดโดยถี่ถ้วน
แล้ว หากปรากฏว่าแบบรูปและรายการละเอียดนั้นผิดพลาดหรือคลาดเคลื่อน ไปจากหลักการทางวิศวกรรมหรือ
ทางเทคนิค ผู้รับจ้างตกลงที่จะปฏิบัติตามคำวินิจฉัยของผู้ว่าจ้าง คณะกรรมการตรวจรับพัสดุ ผู้ควบคุมงาน หรือ
บริษัทที่ปรึกษาที่ผู้ว่าจ้างแต่งตั้ง เพื่อให้งานแล้วเสร็จบริบูรณ์ คำวินิจฉัยดังกล่าวให้ถือเป็นที่สุด โดยผู้รับจ้างจะคิด
ค่าจ้าง ค่าเสียหาย หรือค่าใช้จ่ายใดๆ เพิ่มขึ้น จากผู้ว่าจ้างหรือขอขยายอายุสัญญาไม่ได้

ข้อ ๑๕ การควบคุมงานโดยผู้ว่าจ้าง

ผู้รับจ้างตกลงว่าคณะกรรมการตรวจรับพัสดุ ผู้ควบคุมงาน หรือบริษัท ที่ปรึกษาที่ผู้ว่าจ้าง
แต่งตั้ง มีอำนาจที่จะตรวจสอบและควบคุมงานเพื่อให้เป็นไปตาม สัญญา และ มีอำนาจที่จะสั่งให้แก้ไข
เปลี่ยนแปลงเพิ่มเติม หรือตัดทอนซึ่งงานตามสัญญา หากผู้รับจ้างขัดขืน ไม่ปฏิบัติตาม ผู้ว่าจ้าง คณะกรรมการ
ตรวจรับพัสดุ ผู้ควบคุมงาน หรือบริษัทที่ปรึกษา มีอำนาจ ที่จะสั่งให้หยุดการนั้นชั่วคราวได้ ความล่าช้าในกรณี
เช่นนี้ ผู้รับจ้างจะถือเป็นเหตุขอขยายระยะเวลา การปฏิบัติงานตามสัญญาหรือเรียกร้องค่าเสียหายใดๆ ไม่ได้ทั้งสิ้น

ข้อ ๑๖ งานพิเศษและการแก้ไขงาน

ผู้ว่าจ้างมีสิทธิที่จะสั่งเป็นหนังสือให้ผู้รับจ้างทำงานพิเศษซึ่งไม่ได้แสดงไว้หรือรวมอยู่ใน
เอกสารสัญญา นี้ หากงานพิเศษนั้นๆ อยู่ในขอบข่ายทั่วไปแห่งวัตถุประสงค์ของสัญญา นี้ นอกจากนี้ ผู้ว่าจ้างยังมี
สิทธิสั่งให้เปลี่ยนแปลงหรือแก้ไขแบบรูปและข้อกำหนดต่างๆ ในเอกสารสัญญา นี้ด้วย

อัตราค่าจ้างหรือราคาที่กำหนดใช้ในสัญญา นี้ ให้กำหนดใช้สำหรับงานพิเศษ หรืองานที่
เพิ่มเติมขึ้น หรือตัดทอนลงทั้งปวงตามคำสั่งของผู้ว่าจ้าง หากในสัญญาไม่ได้กำหนดไว้ถึงอัตราค่าจ้าง หรือราคาใดๆ
ที่จะนำมาใช้สำหรับงานพิเศษหรืองานที่เพิ่มขึ้นหรือลดลงดังกล่าว ผู้ว่าจ้าง และผู้รับจ้างจะได้ตกลงกันที่จะกำหนด
อัตราค่าจ้างหรือราคาที่เพิ่มขึ้นหรือลดลง รวมทั้งการขยายระยะเวลา (ถ้ามี) กันใหม่เพื่อความเหมาะสม ในกรณีนี้
ตกลงกันไม่ได้ ผู้ว่าจ้างจะกำหนดอัตราจ้าง หรือราคาตามแต่ผู้ว่าจ้างจะเห็นว่าเหมาะสมและถูกต้อง ซึ่งผู้รับจ้าง
จะต้องปฏิบัติงานตามคำสั่งของผู้ว่าจ้างไปก่อนเพื่อมิให้เกิดความเสียหายแก่งานที่จ้าง

(ลงชื่อ).....ผู้ว่าจ้าง

(นายอาทิตย์ คุณผล)

(ลงชื่อ).....ผู้รับจ้าง

(นายพิเชษฐ์ อารยะวงศ์ชัย)

สำเนาถูกต้อง

(นางสาวจุฬารัตน์ วิวรรณพงษ์)

นักวิชาการพัสดุชำนาญการ

ข้อ ๑๗ ค่าปรับ

หากผู้รับจ้างไม่สามารถทำงานให้แล้วเสร็จภายในเวลาที่กำหนดไว้ในสัญญาและผู้ว่าจ้างยังมีได้บอกเลิกสัญญา ผู้รับจ้างจะต้องชำระค่าปรับให้แก่ผู้ว่าจ้างเป็น จำนวนเงินวันละ ๕๐๐.๐๐ - บาท (ห้าร้อยบาทถ้วน) และจะต้องชำระค่าใช้จ่ายในการควบคุมงาน (ถ้ามี) ในเมื่อผู้ว่าจ้าง ต้องจ้างผู้ควบคุมงานอีกต่อหนึ่งเป็นจำนวนเงินวันละ ๓๐๐.๐๐ บาท (สามร้อยบาทถ้วน) นับถัดจากวันที่ครบกำหนดเวลาแล้วเสร็จของงานตามสัญญา หรือวันที่ผู้ว่าจ้างได้ขยายเวลาทำงานให้ จนถึงวันที่ทำงานแล้วเสร็จจริง นอกจากนี้ ผู้รับจ้างยอมให้ผู้ว่าจ้างเรียกค่าเสียหายอันเกิดขึ้นจากการที่ผู้รับจ้างทำงานล่าช้าเฉพาะส่วนที่เกินกว่าจำนวนค่าปรับและค่าใช้จ่ายดังกล่าวได้อีกด้วย

ในระหว่างที่ผู้ว่าจ้างยังมีได้บอกเลิกสัญญานั้น หากผู้ว่าจ้างเห็นว่าผู้รับจ้าง จะไม่สามารถปฏิบัติตามสัญญาต่อไปได้ ผู้ว่าจ้างจะใช้สิทธิบอกเลิกสัญญาและใช้สิทธิตามข้อ ๑๘ ก็ได้ และถ้าผู้ว่าจ้างได้แจ้งข้อเรียกร้องไปยังผู้รับจ้างเมื่อครบกำหนดเวลาแล้วเสร็จของงานขอให้ชำระค่าปรับแล้ว ผู้ว่าจ้างมีสิทธิที่จะปรับผู้รับจ้างจนถึงวันบอกเลิกสัญญาได้อีกด้วย

ข้อ ๑๘ สิทธิของผู้ว่าจ้างภายหลังบอกเลิกสัญญา

ในกรณีที่ผู้ว่าจ้างบอกเลิกสัญญา ผู้ว่าจ้างอาจทำงานนั้นเองหรือว่าจ้างผู้อื่นให้ทำงานนั้นต่อจนแล้วเสร็จก็ได้ ผู้ว่าจ้างหรือผู้ที่รับจ้างทำงานนั้นต่อมีสิทธิใช้เครื่องใช้ในการก่อสร้าง สิ่งที่สร้างขึ้นชั่วคราวสำหรับงานก่อสร้าง และวัสดุต่างๆ ซึ่งเห็นว่าจะต้องสงวนเอาไว้เพื่อการปฏิบัติงานตามสัญญา ตามที่จะเห็นสมควร

ในกรณีดังกล่าว ผู้ว่าจ้างมีสิทธิริบหรือบังคับจากหลักประกันการปฏิบัติตามสัญญาทั้งหมดหรือบางส่วน ตามแต่จะเห็นสมควร นอกจากนั้น ผู้รับจ้างจะต้องรับผิดชอบในค่าเสียหายซึ่งเป็นจำนวน เกินกว่าหลักประกันการปฏิบัติตามสัญญา รวมทั้งค่าใช้จ่ายที่เพิ่มขึ้น ในการทำงานนั้นต่อให้แล้วเสร็จตามสัญญา ตลอดจนค่าใช้จ่ายในการควบคุมงานเพิ่ม (ถ้ามี) ซึ่งผู้ว่าจ้างจะหัก เอาจากเงินประกันผลงานหรือจำนวนเงินใดๆ ที่จะจ่ายให้แก่ผู้รับจ้างก็ได้

ข้อ ๑๙. การบังคับค่าปรับ ค่าเสียหาย และค่าใช้จ่าย

ในกรณีที่ผู้รับจ้างไม่ปฏิบัติตามสัญญาข้อหนึ่งข้อใดด้วยเหตุใดๆ ก็ตาม จนเป็นเหตุให้เกิดค่าปรับ ค่าเสียหาย หรือค่าใช้จ่ายแก่ผู้ว่าจ้าง ผู้รับจ้างต้องชดใช้ค่าปรับ ค่าเสียหาย หรือค่าใช้จ่ายดังกล่าวให้แก่ผู้ว่าจ้างโดยสิ้นเชิงภายในกำหนด ๑๕ (สิบห้า) วัน นับถัดจากวันที่ได้รับแจ้งเป็นหนังสือจากผู้ว่าจ้าง หากผู้รับจ้างไม่ชดใช้ให้ถูกต้องครบถ้วนภายในระยะเวลาดังกล่าวให้ผู้ว่าจ้างมีสิทธิที่จะหักเอาจากจำนวนเงินค่าจ้างที่ต้องชำระหรือจากเงินประกันผลงาน ของผู้รับจ้าง หรือบังคับจากหลักประกันการปฏิบัติตามสัญญาได้ทันที

(ลงชื่อ).....ผู้ว่าจ้าง

(นายอาทิตย์ คุณผล)

(ลงชื่อ).....

(นายพิเชษฐ์ อารยะวงศ์ชัย)

บริษัท สตีลช็อค 2023 จำกัด
ผู้รับจ้าง
STITCHOCKE 2023 Company Limited
ดำเนินธุรกิจ

(นางสาวจواهرรณ วีวรรณพงษ์)

นักวิชาการพัศภูษานาฎการ

หากค่าปรับ ค่าเสียหาย หรือค่าใช้จ่ายที่บังคับจากเงินค่าจ้างที่ต้องชำระ เงินประกันผลงาน หรือหลักประกันการปฏิบัติตามสัญญาแล้วยังไม่เพียงพอ ผู้รับจ้างยินยอมชำระส่วนที่เหลือ ที่ยังขาดอยู่จนครบถ้วน ตามจำนวนค่าปรับ ค่าเสียหาย หรือค่าใช้จ่ายนั้น ภายในกำหนด ๑๕ (สิบห้า) วัน นับถัดจากวันที่ได้รับแจ้งเป็น หนังสือจากผู้ว่าจ้าง

หากมีเงินค่าจ้างตามสัญญาที่หักไว้จ่ายเป็นค่าปรับ ค่าเสียหาย หรือค่าใช้จ่ายแล้วยังเหลืออยู่ อีกเท่าใด ผู้ว่าจ้างจะคืนให้แก่ผู้รับจ้างทั้งหมด

ข้อ ๒๐ การทำบริเวณก่อสร้างให้เรียบร้อย

ผู้รับจ้างจะต้องรักษาบริเวณสถานที่ปฏิบัติงานตามสัญญานี้ รวมทั้งโรงงานหรือ สิ่งอำนวยความสะดวกในการทำงานของผู้รับจ้าง ลูกจ้าง ตัวแทน หรือผู้รับจ้างช่วง (ถ้ามี) ให้สะอาด ปลอดภัย และมีประสิทธิภาพในการใช้งานตลอดระยะเวลาการจ้าง และเมื่อทำงานเสร็จสิ้นแล้วจะต้องขนย้ายบรรดาเครื่องใช้ในการทำงานจ้างรวมทั้งวัสดุ ขยะมูลฝอย และสิ่งก่อสร้างชั่วคราวต่างๆ (ถ้ามี) ทั้งจะต้องกลบเกลี่ยพื้นดินให้เรียบร้อย เพื่อให้บริเวณทั้งหมดอยู่ในสภาพที่สะอาดและใช้การได้ทันที

ข้อ ๒๑ การงดหรือลดค่าปรับ หรือการขยายเวลาปฏิบัติงานตามสัญญา

ในกรณีที่มีเหตุเกิดจากความผิดหรือความบกพร่องของฝ่ายผู้ว่าจ้าง หรือเหตุสุดวิสัย หรือเกิดจากพฤติการณ์อันหนึ่งอันใดที่ผู้รับจ้างไม่ต้องรับผิดชอบตามกฎหมาย หรือเหตุอื่นตามที่กำหนด ในกฎกระทรวง ซึ่งออกตามความในกฎหมายว่าด้วยการจัดซื้อจัดจ้างและการบริหารพัสดุภาครัฐ ทำให้ผู้รับจ้างไม่สามารถทำงานให้แล้วเสร็จตามเงื่อนไขและกำหนดเวลาแห่งสัญญานี้ได้ ผู้รับจ้างจะต้องแจ้งเหตุหรือพฤติการณ์ดังกล่าวพร้อมหลักฐานเป็นหนังสือให้ผู้ว่าจ้างทราบ เพื่อของดหรือลดค่าปรับ หรือขยายเวลาทำงานออกไปภายใน ๑๕ (สิบห้า) วันนับถัดจากวันที่เหตุนั้นสิ้นสุดลง หรือตามที่กำหนดในกฎกระทรวงดังกล่าว แล้วแต่กรณี

ถ้าผู้รับจ้างไม่ปฏิบัติให้เป็นไปตามความในวรรคหนึ่ง ให้ถือว่าผู้รับจ้างได้ละสิทธิเรียกร้อง ในการที่จะของดหรือลดค่าปรับ หรือขยายเวลาทำงานออกไปโดยไม่มีเงื่อนไขใดๆ ทั้งสิ้น เว้นแต่ กรณีเหตุเกิดจากความผิดหรือความบกพร่องของฝ่ายผู้ว่าจ้าง ซึ่งมีหลักฐานชัดเจน หรือผู้ว่าจ้างทราบดี อยู่แล้วตั้งแต่ต้น

การงดหรือลดค่าปรับ หรือขยายกำหนดเวลาทำงานตามวรรคหนึ่ง อยู่ในดุลพินิจของผู้ว่าจ้างที่จะพิจารณาตามที่เห็นสมควร

(ลงชื่อ).....ผู้ว่าจ้าง
(นายอาทิตย์ คุณผล)

(ลงชื่อ).....ผู้รับจ้าง
(นายพิเชษฐ์ อารยะวงศ์ชัย)
บริษัท สติช็อค 2023 จำกัด
SITICHOK 2023 Company Limited

(นางสาวจุฬารัตน์ วิจารณ์ทรงมี)
ผู้รับมอบอำนาจ

ข้อ ๒๒. การใช้เรือไทย

ในการปฏิบัติตามสัญญานี้ หากผู้รับจ้างจะต้องสั่งหรือนำเข้าของเข้ามาจากต่างประเทศ รวมทั้งเครื่องมือและอุปกรณ์ที่ต้องนำเข้ามาเพื่อปฏิบัติงานตามสัญญา ไม่ว่าผู้รับจ้างจะเป็นผู้นำของเข้ามาเอง หรือนำเข้ามาโดยผ่านตัวแทนหรือบุคคลอื่นใด ถ้าสิ่งของนั้นต้องนำเข้ามาโดยทางเรือในเส้นทางเดินเรือที่มีเรือไทย เดินอยู่และสามารถให้บริการรับขนได้ตามที่รัฐมนตรีว่าการกระทรวงคมนาคมประกาศกำหนด ผู้รับจ้างต้องจัดการ ให้สิ่งของดังกล่าวบรรทุกโดยเรือไทยหรือเรือที่มีสิทธิเช่นเดียวกับเรือไทยจากต่างประเทศมายังประเทศไทยเว้นแต่ จะได้รับอนุญาตจากกรมเจ้าท่าก่อนบรรทุกของนั้นลงเรืออื่นที่มีใช้เรือไทยหรือเป็นของที่รัฐมนตรีว่าการกระทรวง คมนาคมประกาศยกเว้นให้บรรทุกโดยเรืออื่นได้ ทั้งนี้ ไม่ว่าการสั่งหรือนำเข้าสิ่งของดังกล่าวจากต่างประเทศจะเป็น แบบใด

ในการส่งมอบงานตามสัญญาให้แก่ผู้ว่าจ้าง ถ้างานนั้นมีสิ่งของตามวรรคหนึ่ง ผู้รับจ้าง จะต้องส่งมอบใบตราส่ง (Bill of lading) หรือสำเนาใบตราส่งสำหรับของนั้น ซึ่งแสดงว่าได้บรรทุกมาโดยเรือไทย หรือเรือที่มีสิทธิเช่นเดียวกับเรือไทยให้แก่ผู้ว่าจ้างพร้อมกับการส่งมอบงานด้วย

ในกรณีที่สิ่งของดังกล่าวไม่ได้บรรทุกจากต่างประเทศมายังประเทศไทยโดยเรือไทย หรือเรือที่มีสิทธิเช่นเดียวกับเรือไทย ผู้รับจ้างต้องส่งมอบหลักฐานซึ่งแสดงว่าได้รับอนุญาตจากกรมเจ้าท่า ให้ บรรทุกของโดยเรืออื่นได้หรือหลักฐานซึ่งแสดงว่าได้ชำระค่าธรรมเนียมพิเศษ เนื่องจากการไม่บรรทุกของโดยเรือ ไทยตามกฎหมาย ว่าด้วยการส่งเสริมการพาณิชย์แล้วอย่างใดอย่างหนึ่งแก่ผู้ว่าจ้างด้วย

ในกรณีที่ผู้รับจ้างไม่ส่งมอบหลักฐานอย่างใดอย่างหนึ่งดังกล่าวในวรรคสองและวรรค สามให้แก่ผู้ว่าจ้างแต่จะขอส่งมอบงานดังกล่าวให้ผู้ว่าจ้างก่อนโดยยังไม่รับชำระเงินค่าจ้าง ผู้ว่าจ้างมีสิทธิรับงาน ดังกล่าวไว้ก่อน และชำระเงินค่าจ้างเมื่อผู้รับจ้างได้ปฏิบัติถูกต้องครบถ้วนดังกล่าวแล้วได้

ข้อ ๒๓. มาตรฐานฝีมือช่าง

ผู้รับจ้างตกลงเป็นเงื่อนไขสำคัญว่า ผู้รับจ้างจะต้องมีและใช้ผู้ผ่านการทดสอบ มาตรฐานฝีมือช่าง จากเทียบเท่าจากสถาบันการศึกษาที่ ก.พ.รับรอง หรือผู้มีวุฒิปริญญาตรี ปวช. ปวส. และปวท. หรือเทียบเท่าจากสถาบันการศึกษาที่ ก.พ. รับรองให้เข้ารับราชการได้ ในอัตราไม่ต่ำกว่าร้อยละ ๑๐ (สิบ) ของแต่ละ สาขาช่าง แต่จะต้องมีช่างจำนวนอย่างน้อย ๑ (หนึ่ง) คน ในแต่ละสาขาช่างดังต่อไปนี้

๒๓.๑ สำเนาหลักฐานบัตรประจำตัววิศวกร(ใบอนุญาตประกอบวิชาชีพวิศวกรรม ควบคุม)ระดับภาคีวิศวกรโยธาหรือระดับที่สูงกว่าและหนังสือรับรองเป็นวิศวกรของโครงการ จำนวน ๑ คน

(ลงชื่อ).....ผู้ว่าจ้าง
(นายอาทิตย์ คุณผล)

(ลงชื่อ).....
(นายพิเชษฐ อารยะวงศ์ชัย)

(นางสาวจุฬารรณ วิวรรณพงษ์)
นักวิชาการพัสดุชำนาญการ

๒๓.๒ สำเนาหลักฐานคุณวุฒิผู้ควบคุมงานประจำโครงการต้องมีคุณวุฒิการศึกษาไม่ต่ำกว่าระดับประกาศนียบัตรวิชาชีพ (ปวช.) ทางด้านการก่อสร้าง โยธา สํารวจ/หรือเทียบเท่าและหนังสือรับรองเป็นผู้ควบคุมงานโครงการ จำนวน ๑ คน

ผู้รับจ้างจะต้องจัดทำบัญชีแสดงจำนวนช่างทั้งหมดโดยจำแนกตามแต่ละสาขาช่างและระดับช่างพร้อมกับระบุรายชื่อช่างผู้ผ่านการทดสอบมาตรฐานฝีมือช่างหรือผู้มีวุฒิบัตรดังกล่าวในวรรคหนึ่งนำมาแสดงพร้อมหลักฐานต่างๆ ต่อคณะกรรมการตรวจรับพัสดุหรือผู้ควบคุมงาน ก่อนเริ่มลงมือทำงาน และพร้อมที่จะให้ผู้ว่าจ้างหรือเจ้าหน้าที่ของผู้ว่าจ้างตรวจสอบดูได้ตลอด เวลาการทำงานตามสัญญาของผู้รับจ้าง

ข้อ ๒๔. การปรับราคาค่าจ้าง

ผู้ว่าจ้างและผู้รับจ้าง ตกลงกันให้ใช้สัญญาปรับราคาได้ สำหรับราคางานก่อสร้างตามสัญญานี้โดยการนำสูตร Escalation Factor (K) มาใช้คำนวณราคาค่างานที่เปลี่ยนแปลงไป โดยวิธีการต่อไปนี้ ตามเงื่อนไข หลักเกณฑ์ สูตรและวิธีคำนวณที่ใช้กับสัญญาแบบปรับราคาได้ตามมติคณะรัฐมนตรีเมื่อวันที่ ๒๒ สิงหาคม ๒๕๓๒ เรื่องการพิจารณาช่วยเหลือผู้ประกอบการอาชีพงานก่อสร้าง ตามหนังสือสำนักเลขาธิการคณะรัฐมนตรี ที่ นร ๐๒๐๓/ว ๑๐๙ ลงวันที่ ๒๔ สิงหาคม ๒๕๓๒

สูตรการปรับราคา (สูตรค่า K) จะต้องคงที่ที่ระดับที่กำหนดไว้ในวันแล้วเสร็จตามที่กำหนดไว้ในสัญญา หรือภายในระยะเวลาที่ ผู้ว่าจ้าง ได้ขยายออกไป โดยจะใช้สูตรของทางราชการที่ได้ระบุตามภาคผนวก ๖

สัญญานี้ทำขึ้นเป็นสองฉบับ มีข้อความถูกต้องตรงกัน คู่สัญญาได้อ่านและเข้าใจข้อความโดยละเอียดตลอดแล้ว จึงได้ลงลายมือชื่อ พร้อมทั้งประทับตรา (ถ้ามี) ไว้เป็นสำคัญต่อหน้าพยาน และคู่สัญญาต่างยึดถือไว้ฝ่ายละหนึ่งฉบับ

(ลงชื่อ).....ผู้ว่าจ้าง

(นายอาทิตย์ คุณผล)

(ลงชื่อ).....ผู้รับจ้าง

(นายพิเชษฐ์ อารยะวงศ์ชัย)

(ลงชื่อ).....พยาน

(นายนพคุณ เดชเสน)

(ลงชื่อ).....พยาน

(นายสุรศักดิ์ สุระวงศ์)

สำเนาถูกต้อง

เลขที่โครงการ ๖๖๐๓๗๕๖๑๗๙๓

เลขคุมสัญญา ๖๖๐๓๒๐๒๖๖๙๔

(นางสาวจุฬารัตน ธีวรรณพงษ์)
นักวิชาการพัสดุชำนาญการ

แบบรูปรายการ

โครงการก่อสร้างร้านเบเกอรี่สาธิตเพื่อการฝึกวิชาชีพโรงเรียนเทศบาลบูรพาอุบล

1. การแบ่งรายละเอียดวงงานและการเบิกจ่ายเงิน

จำนวนงวดในการส่งมอบ 1 งวด ระยะเวลา 120 วัน ทั้งนี้ได้นับรวมระยะเวลาในการทดสอบวัสดุก่อสร้างไว้แล้ว

งวดที่ 1 (งวดสุดท้าย) ระยะเวลาดำเนินการ 120 วัน เป็นจำนวนเงินในอัตราร้อยละ 100% ของค่าจ้าง เมื่อผู้รับจ้างได้ปฏิบัติงานก่อสร้าง ดังนี้

รายการก่อสร้าง

- ก่อสร้างอาคาร ค.ส.ล. ชั้นเดียว จำนวน 1.00 หลัง พื้นที่ห้อง 48.00 ตร.ม.
- และงานอื่น ๆ ตามแบบแปลนเทศบาลนครอุบลราชธานีกำหนดที่ ช 4/66 แล้วเสร็จ

2. สาขาช่างและหลักฐานคุณวุฒิมาตรฐานฝีมือช่าง จำนวน 2 คน

1. สำเนาหลักฐานบัตรประจำตัววิศวกร (ใบอนุญาตประกอบวิชาชีพวิศวกรรมควบคุม) ระดับภาคีวิศวกรโยธาหรือระดับที่สูงกว่าและหนังสือรับรองเป็นวิศวกรของโครงการ จำนวน 1 คน

2. สำเนาหลักฐานคุณวุฒิผู้ควบคุมงานประจำโครงการต้องมีคุณวุฒิการศึกษาไม่ต่ำกว่าระดับประกาศนียบัตรวิชาชีพ (ปวช.) ทางด้านการก่อสร้าง โยธา สำรวจ / หรือเทียบเท่าและหนังสือรับรองเป็นผู้ควบคุมงานโครงการ จำนวน 1 คน

3. ผู้รับจ้างต้องนำเอกสารหลักฐานต่างๆ มาแสดงต่อคณะกรรมการตรวจรับพัสดุหรือผู้ควบคุมงานก่อนเข้าดำเนินการก่อสร้าง

3. สูตรการคำนวณค่า K ให้ใช้สูตรตามเงื่อนไขหลักเกณฑ์ สูตรและวิธีการคำนวณที่ใช้กับสัญญาแบบปรับราคาได้ตามมติคณะรัฐมนตรี เมื่อวันที่ 22 สิงหาคม พ.ศ. 2532 เรื่องพิจารณาช่วยเหลือผู้ประกอบการอาชีพงานก่อสร้างตามหนังสือสำนักเลขาธิการคณะรัฐมนตรี ที่ นร.0203/ว.109 ลว.24 สิงหาคม 2532

งานอาคาร

$$K = 0.25 + 0.15 \text{ It/Io} + 0.10 \text{ Ct/Co} + 0.40 \text{ Mt/Mo} + 0.10 \text{ St/So}$$

4. เงื่อนไขเพิ่มเติม ตามกฎกระทรวงกำหนดพัสดุและวิธีการจัดซื้อจัดจ้างพัสดุที่รัฐต้องการส่งเสริมหรือสนับสนุน (ฉบับที่ 2) พ.ศ.2563 และหนังสือคณะกรรมการวินิจฉัยปัญหาการจัดซื้อจัดจ้างและการบริหารพัสดุภาครัฐ ด่วนที่สุด ที่ กค (กวจ) 0405.2 /ว 78 ลงวันที่ 31 มกราคม 2565

(ลงชื่อ)..... ประธานกรรมการ

(นายณพคุณ เดชเสน)

ผอ.ส่วนควบคุมการก่อสร้างอาคารและผังเมือง

แบบแปลนประกอบสัญญาจ้าง เลขที่ ทน.อบ.....

ลงวันที่.....

(ลงชื่อ)..... ผู้ว่าจ้าง

(ลงชื่อ)..... ผู้รับจ้าง

(ลงชื่อ)..... พยาน

(ลงชื่อ)..... พยาน

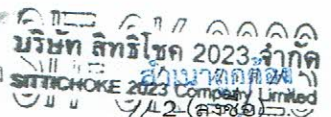

(นางสาวจุฬารัตน วิจารณ์พงษ์)

นักวิชาการพัสดุชำนาญการ

(ลงชื่อ) กรรมการ
(นายวัฒนา สมลา)
หัวหน้าฝ่ายควบคุมการก่อสร้าง

(ลงชื่อ) กรรมการ/เลขาฯ
(นายวิษณุ สุระชัย)
วิศวกรโยธาชำนาญการ

เพื่อโปรดพิจารณา

(ลงชื่อ)
(นายวิษณุพงศ์ สาสีสึงห์)

ผู้อำนวยการส่วนการโยธา รักษาราชการแทน
ผู้อำนวยการสำนักช่าง

เห็นควรพิจารณาเห็นชอบ

(ลงชื่อ)
(นายกฤษพล เมืองเหนือ)

รองปลัดเทศบาลนครอุบลราชธานี

เห็นควรพิจารณาเห็นชอบ

(ลงชื่อ)
(นายอัมพล ทองฟู)

ปลัดเทศบาลนครอุบลราชธานี

พิจารณาแล้ว [/] เห็นชอบ [] ไม่เห็นชอบ.....

.....

(นายปรีชา ศรีสว่าง)

รองนายกเทศมนตรี ปฏิบัติราชการแทน

นายกเทศมนตรีนครอุบลราชธานี

17 มี.ค. 2566

แบบแปลนประกอบสัญญาจ้าง เลขที่
ลงวันที่.....

(ลงชื่อ)..... ผู้ว่าจ้าง

(ลงชื่อ)..... ผู้รับจ้าง

(ลงชื่อ)..... พยาน

(ลงชื่อ)..... พยาน

(ลงชื่อ)..... พยาน

.....
.....
.....

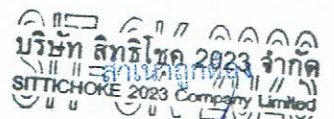

(นางสาวจุนาวรรณ วิวรรณพงษ์)

นักวิชาการพัสดุชำนาญการ

แบบใบเสนอราคา

เรียน นายกเทศมนตรีนครอุบลราชธานี

1. ข้าพเจ้าบริษัท/ห้างหุ้นส่วนจำกัด/ร้าน..... สิทธิโชค 2023 จำกัด.....
สำนักงานใหญ่ตั้งอยู่เลขที่.....83/1.....ถนน.....ตำบล/แขวง...เมืองเดช.....
อำเภอ/...เดชอุดม.....เขต.....จังหวัด.....อุบลราชธานี.....
โทรศัพท์.....065-7391555.....โดย.....นายพิเชษฐ์...อารยะวงศ์ชัย.....ผู้ลงนามข้างท้ายนี้ได้พิจารณา
เงื่อนไขต่าง ๆ ในเอกสารสอบราคาจ้าง เลขที่-..... และเอกสารเพิ่มเติมเลขที่.....-.....(ถ้ามี) โดย
ตลอดและยอมรับข้อกำหนดและเงื่อนไขนั้นแล้ว รวมทั้งรับรองว่าข้าพเจ้าเป็นผู้มีคุณสมบัติครบถ้วนตามที่
กำหนด และไม่เป็นผู้ทำงานของทางราชการ หรือหน่วยการบริหารราชการส่วนท้องถิ่น

2. ข้าพเจ้าขอเสนอราคา.....ก่อสร้างร้านเบเกอรี่สาธิตเพื่อฝึกวิชาชีพ โรงเรียนเทศบาลบูรพาอุบล.....
ตามราคาที่ได้ระบุไว้ในบัญชีแสดงปริมาณวัสดุและแรงงานค่าก่อสร้างแนบท้ายใบเสนอราคานี้เป็นเงินทั้งสิ้น.....
500,000.-.....บาท (...ห้าแสนบาทถ้วน.....) ซึ่งรวมภาษีมูลค่าเพิ่ม 7% เป็นเงิน.....32,710.28.....บาท
ตลอดจนภาษีอากรนั้น ๆ และค่าใช้จ่ายทั้งปวงไว้ด้วยแล้ว

3. คำเสนอราคานี้จะยืนยันราคาเป็นระยะเวลา.....90.....วัน นับแต่วันเปิดซองสอบราคา
และ
เทศบาลอาจรับคำเสนอนี้ ณ เวลาใดก็ได้ก่อนที่จะครบกำหนดระยะเวลาดังกล่าว หรือระยะเวลาที่ยืดออกไป
ตามเหตุผลอันสมควรที่เทศบาลนครอุบลราชธานีร้องขอ

4. กำหนดเวลาส่งมอบ ข้าพเจ้ารับรองที่จะเริ่มทำงานตามสัญญาทันที และจะส่งมอบงาน
โดยครบถ้วนถูกต้องภายใน.....120.....วัน นับถัดจากวันที่ลงนามในสัญญาจ้าง

5. ในกรณีที่ข้าพเจ้าได้รับการพิจารณาให้เป็นผู้ชนะการสอบราคา ข้าพเจ้าขอรับรองที่จะ
5.1 ทำสัญญาตามแบบสัญญาสัญญาจ้างแนบท้ายเอกสารสอบราคากับเทศบาลภายใน 5 วัน
นับถัดจากวันที่ได้รับหนังสือแจ้งให้ไปทำสัญญา

5.2 มอบหลักประกันการปฏิบัติตามสัญญาตามที่ระบุไว้ในข้อ 6 ของเอกสารสอบราคาให้แก่
เทศบาลนครอุบลราชธานี ก่อนหรือในขณะที่ได้ลงนามในสัญญาเป็นจำนวนร้อยละ 5 ของราคาตามสัญญาที่ได้
ระบุไว้ในใบเสนอราคานี้ เพื่อเป็นหลักประกันการปฏิบัติตามสัญญาโดยถูกต้องและครบถ้วน

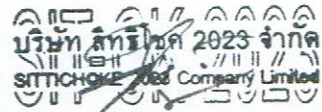

(ลงชื่อ).....ผู้เสนอราคา

(...นายพิเชษฐ์.....อารยะวงศ์ชัย.....)

หมก./บริษัทสิทธิโชค 2023.....

(ประทับตรา)



แบบแปลนประกอบสัญญาจ้าง เลขที่ ทน. อุบ.....

(ลงชื่อ).....

(ลงชื่อ).....ผู้ว่าจ้าง

(ลงชื่อ).....ผู้รับจ้าง

(ลงชื่อ).....พยาน

(ลงชื่อ).....พยาน



นักวิชาการพัสดุชำนาญการ

ต้นฉบับ

หน้า 2

หากข้าพเจ้าไม่ปฏิบัติให้ครบถ้วนตามที่ระบุไว้ข้างต้นนี้ ข้าพเจ้ายินยอมชดใช้ค่าเสียหายอื่น ๆ (ถ้ามี) รวมทั้งจะพิจารณาให้เป็นผู้ทำงานตามระเบียบของทางราชการ หรือเทศบาลนครอุบลราชธานีอาจเรียก สอบราคาใหม่ก็ได้

6. ข้าพเจ้ายอมรับว่าเทศบาลนครอุบลราชธานี ไม่มีความผูกพันที่จะรับคำเสนอนี้ หรือใบเสนอ ราคาใด ๆ รวมทั้งไม่ต้องรับผิดชอบในค่าใช้จ่ายใด ๆ อันอาจเกิดขึ้นในการที่ข้าพเจ้าได้เข้าเสนอราคา

7. ข้าพเจ้าได้ตรวจทานตัวเลขและตรวจสอบเอกสารต่าง ๆ ที่ได้ยื่นเสนอราคานี้โดยละเอียดแล้ว และเข้าใจดีว่าเทศบาลนครอุบลราชธานีไม่ต้องรับผิดชอบใด ๆ ในความผิดพลาดหรือตกหล่น

8. ใบเสนอราคานี้ได้ยื่นเสนอโดยบริสุทธิ์ยุติธรรม และปราศจากกลฉ้อฉลหรือการสมรู้ร่วมคิดกัน โดยไม่ชอบด้วยกฎหมายกับบุคคลหนึ่งบุคคลใด หรือหลายบุคคล หรือกับห้างหุ้นส่วนใด ๆ ที่ได้ยื่นเสนอราคาใน คราวเดียวกัน

เสนอราคา ณ วันที่ ...28... เดือน ...มีนาคม.....พ.ศ.2566.....

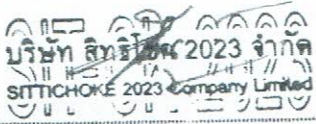
(ลงชื่อ) ผู้เสนอราคา
(.....นายพิเศษฐ์...อารยะวงศ์ชัย.....)
หน.จ./บริษัท สittichoke 2030 จำกัด.....
(ประทับตรา)



แบบแปลนประกอบสัญญาจ้าง เลขที่ ทน.อบ.....

.....
(ลงชื่อ).....

(ลงชื่อ).....

(ลงชื่อ).....

(ลงชื่อ).....

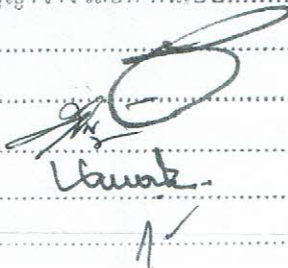

ผู้ว่าจ้าง

ผู้รับจ้าง

พยาน

พยาน

บริษัท สittichoke 2023 จำกัด
SITTICHOKE 2023 Company Limited

(นางสาวจุฬารรณ วีวรรณพงษ์)

นักวิชาการพัสดุชำนาญการ

ต้นฉบับ

แบบสรุปราคากลางค่าก่อสร้าง

โครงการ : ก่อสร้างร้านเบเกอรี่สาธิตเพื่อการฝึกวิชาชีพ โรงเรียนเทศบาลบูรพาอุบล

สถานที่ : โรงเรียนเทศบาลบูรพาอุบล ต.ในเมือง อ.เมือง จ.อุบลราชธานี

เจ้าของโครงการ : เทศบาลนครอุบลราชธานี

หน่วยงานประมาณราคา : สำนักช่าง เทศบาลนครอุบลราชธานี

แบบเลขที่ :

ประมาณราคาเมื่อวันที่ : 28 มีนาคม 2566

ลำดับ	รายการ	ราคาต้นทุน	F_n	ราคาก่อสร้าง $\times F_n$	หมายเหตุ
1	กลุ่มงานโครงสร้าง	164,746.80	1.3074	215,389.97	
2	กลุ่มงานสถาปัตยกรรม	203,025.28	1.3074	265,435.26	
3	กลุ่มงานระบบไฟฟ้าแสงสว่าง	21,895.00	1.3074	28,625.52	
4	กลุ่มงานระบบสุขาภิบาล	1,620.00	1.3074	2,117.99	
เงื่อนไขการใช้ตาราง Factor F (เบิกเงินล่วงหน้า 0% , ดอกเบี้ยเงินกู้ 6% , ภาษีมูลค่าเพิ่ม 7%)					
ผลรวมค่างานต้นทุนงานก่อสร้าง		391287.084			
รวมราคาค่าก่อสร้าง				511,568.73	
ปรับราคาเพื่อความเหมาะสม				500,000.00	

(ห้าแสนบาทถ้วน)

บริษัท ลิทธิโชค 2023 จำกัด
SITTICHOKE 2023 Company Limited
(ลงชื่อ).....ผู้เสนอราคา

(นายพิเชษฐ์ อารยวงค์ชัย)



นาย.....ผู้อำนวยการก่อสร้าง เลขที่ ทบ.อบ.....

ตั้งวันที่.....

(ลงชื่อ).....ผู้ว่าจ้าง

(ลงชื่อ).....ผู้รับจ้าง

(ลงชื่อ).....พยาน

(ลงชื่อ).....พยาน

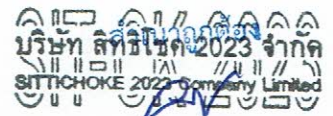

(นางสาวจุฬารรณ วีรธรรมพงษ์)
นักวิชาการพัสดุชำนาญการ

โครงการ ก่อสร้างบ้านแบบรีสอร์ทเพื่อการศึกษาศึกษา โรงเรียนเทศบาลสุพรรณอุบล
 สถานที่ โรงเรียนเทศบาลสุพรรณอุบล ต.ในเมือง อ.เมือง จ.อุบลราชธานี
 แบบเลขที่

ประมาณราคา บริษัท สิทธีโศก 2023 จำกัด

ราชการส่วนท้องถิ่น เทศบาลนครอุบลราชธานี
 ประมาณการเมื่อวันที่ 28 มีนาคม พ.ศ. 2566

ลำดับ	รายการ	จำนวน	หน่วย	ค่าวัสดุ		ค่าแรงงาน		รวมราคาค่าวัสดุและแรงงาน	หมายเหตุ
				ราคาต่อหน่วย	จำนวนเงิน	ราคาต่อหน่วย	จำนวนเงิน		
	- เหล็กกล่อง 100x50x2.0 มม.	15.80	ม.	170.48	2,693.58	44.00	695.20	3,388.78	
	- ตะแกรงเหล็กฉีก รุ่น XS-42 ความหนา 2.3 มม.	3.00	ตร.ม.	319.00	957.00	-	-	957.00	
	- ทาสีน้ำมันโลหะ (รองพื้นกันสนิม+สีน้ำมัน 2 สีขาว)	4.30	ตร.ม.	47.00	202.10	38.00	163.40	365.50	
	รวมค่างาน							203,025.28	
3	งานระบบไฟฟ้าแสงสว่าง								
	- โคมไฟดาวน้าลมี่งพดาน กลม 4" + LED 9W สี Day Light	16.00	ชุด	290.00	4,640.00	115.00	1,840.00	6,480.00	
	- โคมไฟกันน้ำกันฝุ่นหลอด LED 18W. สี Day Light	2.00	ชุด	195.00	390.00	115.00	230.00	620.00	
	- โคมไฟกิ่ง LED 13W. สี Warm White	2.00	ชุด	390.00	780.00	115.00	230.00	1,010.00	
	- สวิตช์ไฟฟ้าทางเดียว	6.00	ชุด	50.00	300.00	85.00	510.00	810.00	
	- เต้ารับแบบคู่ มิกราวน์	5.00	ชุด	157.00	785.00	90.00	450.00	1,235.00	
	- ตู้คอนซูเมอร์ยูนิต 4 ช่อง 63 A พร้อมอุปกรณ์และเซอร์กิตเบรกเกอร์	1.00	ชุด	2,500.00	2,500.00	-	-	2,500.00	
	- พัฒนโคงจรชนิดติดตั้ง ขนาด 16 นิ้ว ชนิดมี มอก.และประต้อไฟเบอร์ 5	2.00	เครื่อง	970.00	1,940.00	400.00	800.00	2,740.00	
	- งานระบบสายไฟฟ้าและอุปกรณ์	1.00	งาน	6,500.00	6,500.00	-	-	6,500.00	
	รวมค่างาน							21,895.00	
4	งานระบบสุขภิบาล								
	- ท่อ PVC ขนาดเส้นผ่าศูนย์กลาง 3/4 นิ้ว ชั้น 13.5	3.00	ท่อน	61.00	183.00	-	-	183.00	
	- ท่อ PVC ขนาดเส้นผ่าศูนย์กลาง 2 นิ้ว ชั้น 8.5	3.00	ท่อน	167.00	501.00	-	-	501.00	
	- ค่าแรงติดตั้งท่อ PVC	20.00	ม.	-	-	30.00	600.00	600.00	
	- ข้อต่อและอุปกรณ์	1.00	งาน	336.00	336.00	-	-	336.00	
	รวมค่าวัสดุและแรงงาน (1)+(2)+(3)+(4)				294,554.68		95,448.40	391,287.08	

แบบแปลนประกอบสัญญาจ้าง เลขที่ ทน.อบ.....
 ลงวันที่.....
 (ลงชื่อ).....ผู้ว่าจ้าง
 (ลงชื่อ).....ผู้รับจ้าง
 (ลงชื่อ).....พยาน
 (ลงชื่อ).....

สำนักงานท้องถิ่น
 บริษัท สิทธีโศก 2023 จำกัด
 SITHI-SOK 2023 Company Limited
 บริษัท สิทธีโศก 2023 จำกัด
 SITHI-SOK 2023 Company Limited
 นักวิชากรพัสดุชำนาญการ

ต้นฉบับ

โครงการ ก่อสร้างงานแบบก่อสร้างเพื่อการศึกษาของโรงเรียนเทศบาลสุภาพบุคล
 สถาบัน โรงเรียนเทศบาลสุภาพบุคล ต.ในเมือง อ.เมือง จ.อุบลราชธานี
 แบบสถาปัตย์

รายการส่วนท้องถิ่น เทศบาลนครอุบลราชธานี
 ประมาณการเมื่อวันที่ 28 มีนาคม พ.ศ. 2566

ลำดับ	รายการ	จำนวน	หน่วย	ค่าวัสดุ		ค่าแรงงาน		รวมราคาค่าวัสดุและแรงงาน	หมายเหตุ
				ราคาต่อหน่วย	จำนวนเงิน	ราคาต่อหน่วย	จำนวนเงิน		
	- พื้น ค.ส.ล. ผิวคอนกรีตพิมพ์ลาย	9.60	ตร.ม.	420.00	4,032.00	-	-	4,032.00	รวมค่าแรง
	- พื้น ค.ส.ล. ผิวคอนกรีตขัดเรียบ (ไม่รวมปูนทราย)	15.00	ตร.ม.	-	-	40.00	600.00	600.00	
	- พื้น ค.ส.ล. ผิวคอนกรีตขัดเรียบ	39.00	ตร.ม.	40.00	1,560.00	60.00	2,340.00	3,900.00	
2.2	งานผนัง								
	- ผนังก่ออิฐมวลเบา 0.20 x 0.60 ทน 7.5 ซม.	67.00	ตร.ม.	190.00	12,730.00	50.00	3,350.00	16,080.00	
	- งานฉาบปูนเรียบ	126.00	ตร.ม.	61.00	7,686.00	82.00	10,332.00	18,018.00	
2.3	งานฝ้าเพดาน								
	- ฝ้าเพดานแผ่นยิปซัมบอร์ด ทน 9 มม. โครงสร้างเหล็กชุบสังกะสี	48.00	ตร.ม.	183.00	8,784.00	75.00	3,600.00	12,384.00	
	- ฝ้าเพดานแผ่นยิปซัมบอร์ด ทน 9 มม. (ชนิดทนชื้น) โครงสร้างเหล็กชุบสังกะสี	28.00	ตร.ม.	209.00	5,852.00	75.00	2,100.00	7,952.00	
2.4	งานหลังคา								
	- หลังคาแผ่นเหล็ก ริดลอนเคลือบสี ทน 0.35 มม. มี มอก.	85.00	ตร.ม.	190.00	16,150.00	70.00	5,950.00	22,100.00	
2.5	งานทาสี								
	- ทาสีกันสนิม	62.00	ตร.ม.	15.00	930.00	20.00	1,240.00	2,170.00	
	- ทาสีน้ำพลาสติก ภายนอก	76.00	ตร.ม.	37.00	2,812.00	34.00	2,584.00	5,396.00	
	- ทาสีน้ำพลาสติก ภายใน	126.00	ตร.ม.	34.00	4,284.00	30.00	3,780.00	8,064.00	
2.6	งานประตู - หน้าต่าง								
	- ประตูบานเลื่อนแขวนอลูมิเนียม อบสีดำ ทน 1.2 มม. กระจกสีชา ทน 6 มม.	2.00	ชุด	13,000.00	26,000.00	-	-	26,000.00	รวมค่าแรง
	- ประตูบานสวิงตัวยูนิเนียม ขนาดบาน 0.80 x 2.00 ม. พร้อมอุปกรณ์ครบชุด	1.00	ชุด	3,000.00	3,000.00	265.00	265.00	3,265.00	
	- ประตูบานสวิงตัวยูนิเนียม อบสีดำ ทน 1.2 มม. กระจกสีชา ทน 6 มม.	1.00	ชุด	6,500.00	6,500.00	-	-	6,500.00	รวมค่าแรง
	- หน้าต่างบานเลื่อน อบสีดำ ทน 1.2 มม. กระจกสีชา 5 มม.	2.00	ชุด	5,200.00	10,400.00	-	-	10,400.00	รวมค่าแรง
27	งานเบ็ดเตล็ด								
	- รั้วอลูมิเนียม ค.ส.ล. พร้อมเหล็กตี เคมี + กระจกเงา	1.00	งาน	-	-	2,000.00	2,000.00	2,000.00	
	- จุกบันไดพีวีซี ขนาด 4.5 ซม.	39.00	ม.	78.00	3,042.00	25.00	975.00	4,017.00	
	- เองชายไม้สังเคราะห์ 8" x 6" รวมงานสี	1.00	ชุด	150.00	150.00	90.00	3,150.00	3,300.00	
	- ก่อสร้างคานาเบรคขนาด 3.00 x 0.80 x 0.85 ม. พร้อมติดตั้ง 2 ชุด	1.00	ชุด	8,900.00	8,900.00	2,600.00	2,600.00	11,500.00	ถูกต้อง
	- งานรั้วกำแพงงาน ค.ส.ล. อยู่ไปหมดงานโครงสร้าง								

ผู้ว่าจ้าง
 ผู้รับจ้าง
 (ลงชื่อ) พยาน
 (ลงชื่อ) พยาน
 (ลงชื่อ) พยาน

บริษัท อีทีอี จำกัด
 111 หมู่ 10 ต.เมืองเก่า อ.เมือง จ.อุบลราชธานี
 โทร. 043-811111
 อีเมล: info@etee.com

นักวิชาการพัสดุชำนาญการ
 วิจารณ์ พานิช
 วิจารณ์ พานิช
 วิจารณ์ พานิช





โครงการ

ก่อสร้างถนน ค.ส.ล.และระบบระบายน้ำซอยชยางกูร 5

(ซ้างบ้านเลขที่ 23) เทศบาลนครอุบลราชธานี สำเนาถูกต้อง

สำเนาถูกต้อง

(นางสาวอรุณมาลี เซลทอง)
ผู้อำนวยการสำนักงาน

(นางสาวจุฬารรณ วิวรรณพงษ์)
นักวิชาการพิเศษชำนาญการ

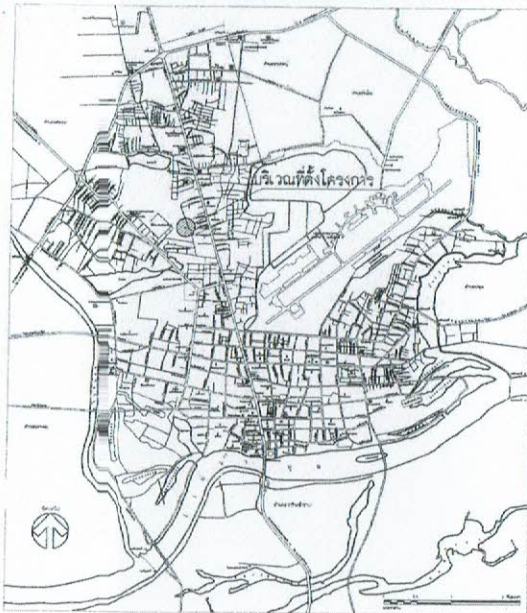

แผนผังเขตเทศบาลนครอุบลราชธานี

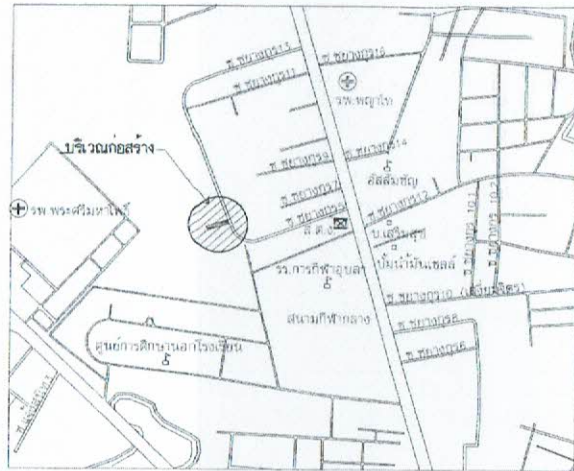

แผนผังโดยสังเขป
ไม่ไปเทศบาลฯ

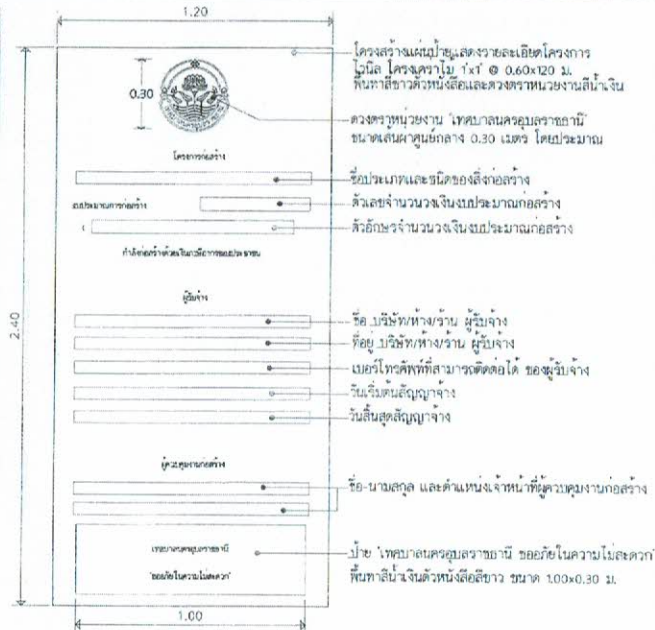

แผนผังชี้วัดราวแสดงรายละเอียดโครงการ จำนวน 1.1 ไร่



ส่วนควบคุมการก่อสร้าง
สำนักงานช่าง เทศบาลนครอุบลราชธานี

การแก้ไข	
ครั้งที่	วันที่
ครั้งที่ 1	วันที่ 15/01/2565
ครั้งที่ 2	วันที่ 20/01/2565
ครั้งที่ 3	วันที่ 25/01/2565
ครั้งที่ 4	วันที่ 30/01/2565
ครั้งที่ 5	วันที่ 05/02/2565

ผู้รับใช้	(นายวิเศษ พงษ์ทอง) ผู้อำนวยการช่าง
ผู้ควบคุม	(นายวิเศษ พงษ์ทอง) ผู้อำนวยการช่าง
ผู้ตรวจสอบ	(นายวิเศษ พงษ์ทอง) ผู้อำนวยการช่าง
ผู้บันทึก	(นายวิเศษ พงษ์ทอง) ผู้อำนวยการช่าง
ผู้ตรวจ	(นายวิเศษ พงษ์ทอง) ผู้อำนวยการช่าง
ผู้รับใช้	(นายวิเศษ พงษ์ทอง) ผู้อำนวยการช่าง
ผู้ควบคุม	(นายวิเศษ พงษ์ทอง) ผู้อำนวยการช่าง
ผู้ตรวจสอบ	(นายวิเศษ พงษ์ทอง) ผู้อำนวยการช่าง
ผู้บันทึก	(นายวิเศษ พงษ์ทอง) ผู้อำนวยการช่าง
ผู้ตรวจ	(นายวิเศษ พงษ์ทอง) ผู้อำนวยการช่าง

รายการประกอบแบบ

1. ก่อนยื่นคำขออนุญาตก่อสร้าง ผู้รับจ้างต้องทำการสำรวจพื้นที่บริเวณก่อสร้างแล้วทำ SHOP DRAWING เพื่อหาปริมาณงานรวมทั้งหมดที่ก่อสร้างได้จริง หรือทำสิ่งสำรวจความคืบหน้าของงานวางท่อ เพื่อนำมากำหนดแนวและระดับของถนนและท่อระบายน้ำ นำเสนอคณะกรรมการตรวจรับพัสดุเพื่อพิจารณา ทั้งนี้คณะกรรมการตรวจรับพัสดุสามารถจะปรับค่าระดับและระดับส้วมปริมาณงานได้ตามความเหมาะสม โดยตัดปริมาณงานรวมเป็นหลัก
2. ผู้รับจ้างจะต้องจัดทำแบบแสดงรายละเอียดโครงการจำนวน 2 ไร่ เครื่องหมายแสดงเขตก่อสร้าง เครื่องหมายกำหนดการวางป้ายสัญญาณเตือนเป็นคันค้ำ เพื่อป้องกันอันตรายจากอุบัติเหตุขณะก่อสร้าง ตามที่ช่างควบคุมงานหรือคณะกรรมการตรวจรับพัสดุกำหนด
3. งานสำรวจจากระดับถนนรองพื้นทางและพื้นที่ทาง เช่น ลูกวิ่ง หินคลุกเติม ถ้ามีการรื้อถอนให้ผู้รับจ้างเคลื่อนย้ายไปที่สถานที่ ที่เทศบาลนครอุบลราชธานี กำหนดไว้ เว้นแต่ข้อกำหนดในแบบแปลนกำหนดให้ไว้ด้วย
4. วัสดุเหล็กเสริมคอนกรีตท่อระบายน้ำ คอนกรีตเสริมเหล็กสำเร็จรูป และวัสดุอื่น ๆ ที่มีมาตรฐานอุตสาหกรรมกำหนดไว้ในรายการก่อสร้าง จะต้องมีการตรวจสอบก่อนก่อสร้างว่าได้รับมาตรฐานผลิตภัณฑ์อุตสาหกรรม และมีสำเนาใบรับรองมาตรฐานผลิตภัณฑ์อุตสาหกรรม นำเสนอต่อช่างควบคุมงาน และคณะกรรมการตรวจรับพัสดุเพื่ออนุมัติก่อน จึงสามารถนำมาก่อสร้างในโครงการได้ โดยค่ามาตรฐานอุตสาหกรรมของวัสดุ กำหนดไว้ในรายการแบบแปลนการก่อสร้าง
5. การก่อสร้างวัสดุขึ้นรองพื้นทางและพื้นที่ทาง ต้องเก็บตัวอย่างเพื่อทดสอบหาคุณสมบัติของวัสดุตามแบบก่อสร้างกำหนด เพื่อใช้เป็นค่าอ้างอิงในการทดสอบวัสดุอื่นต่อไป การทดสอบวัสดุในสนามขุดท่อระบายน้ำ 1 จุดต่อความยาว 100 เมตร หรือตามจุดที่หนึ่งของช่างควบคุมงานที่เห็นว่ามีปัญหา แต่การทดสอบรับของโดยช่างรับจ้างที่เกี่ยวข้องกับการทดสอบมาตรฐานวัสดุเท่านั้น
6. การก่อสร้างถนน คสล. ต้องทดสอบค่าการรับตัวของคอนกรีตก่อนเทคอนกรีต โดยค่ายอมรับของคอนกรีตกำหนดให้ 7.5 ซม.+ 2.5 ซม. และต้องเก็บตัวอย่างคอนกรีต 1 ชุดจำนวน 3 ตัวอย่างความยาว 100 เมตร เพื่อนำไปทดสอบหาคุณสมบัติมาตรฐานวัสดุ โดยค่ากำลังอัดรับแรงดึงของคอนกรีต กำหนดไว้ในรายการแบบแปลนการก่อสร้าง ผลการทดสอบรับแรงดึงของวัสดุส่วนราชการที่เกี่ยวข้องกับการทดสอบมาตรฐานวัสดุเท่านั้น (ระยะเวลาในการทดสอบวัสดุได้ใบรวมไว้ในระยะเวลาการดำเนินการตามสัญญาแล้ว)

ข้อกำหนดส่งงาน

1. ผู้รับจ้างจะต้องนำผลการทดสอบวัสดุสำเนาใบรับรองผลิตภัณฑ์อุตสาหกรรมอื่น ๆ ที่กำหนดไว้ในรูปแบบการก่อสร้าง นำเสนอต่อคณะกรรมการตรวจรับพัสดุ พร้อมหนังสือลงนามของผู้รับจ้าง ทุกรายงานที่มีกรณีไขว้วัดการก่อสร้างดังกล่าว
2. ผู้รับจ้างจะต้องส่งปริมาณงานที่ก่อสร้างจริงอย่างละเอียด นำเสนอต่อคณะกรรมการตรวจรับพัสดุ พร้อมหนังสือส่งงานของผู้รับจ้างในงวดสุดท้าย

สำเนาถูกต้อง

RM

(นางสาวจุฬารัตน วิจรรณพงษ์)
นักวิชาการพัสดุชำนาญการ

สำเนาถูกต้อง
(นางสาวจรรยาณี เกตุสิงห์)
ช่างเทคนิคช่างก่อสร้าง



ส่วนควบคุมการก่อสร้าง
สำนักการช่าง ภาควิชาวิศวกรรมโยธา

การแก้ไข		
ครั้งที่	วันที่	แก้ไข
1		
2		
3		
4		
5		
6		
7		
8		
9		
10		
11		
12		
13		
14		
15		
16		
17		
18		
19		
20		
21		
22		
23		
24		
25		
26		
27		
28		
29		
30		
31		
32		
33		
34		
35		
36		
37		
38		
39		
40		
41		
42		
43		
44		
45		
46		
47		
48		
49		
50		

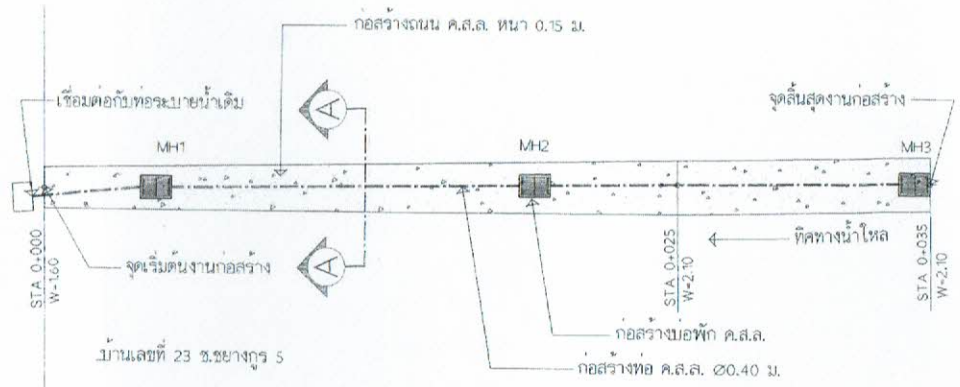

แปลนก่อสร้างถนน ค.ส.ล. พร้อมท่อระบายน้ำ
มาตราส่วน 1:200

รายการก่อสร้าง

1. ก่อสร้างถนนค.ส.ล. หน้า 0.15 ม. กว้างเฉลี่ย 1.60-2.10 ม. ยาว 35.00 ม. หรือพื้นที่รวมไม่น้อยกว่า 62 ตร.ม.
2. ก่อสร้างท่อระบายน้ำ ค.ส.ล. Ø 0.40 ม. พร้อมบ่อพักในผิวจราจร ยาว 35 ม.
 - ท่อระบายน้ำ Ø 0.60 ม. จำนวน 32 ม.
 - บ่อพัก ค.ส.ล. (ฝาตะแกรงเหล็ก) 3 บ่อ
3. ติดตั้งป้ายโครงการ จำนวน 1 ป้าย และอื่นๆ (ตามแบบแปลนของเทศบาลนครราชบุรี)

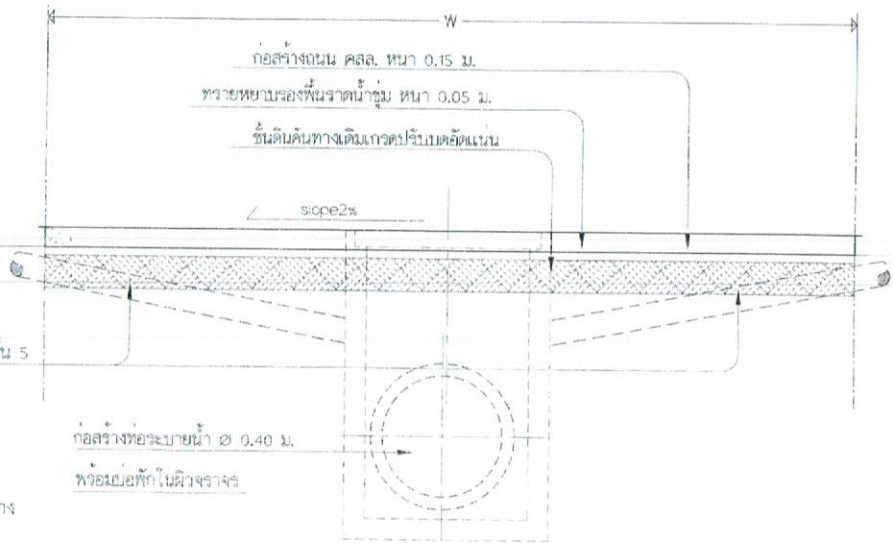

รูปตัด A-A
มาตราส่วน 1:200

สำเนาถูกต้อง

(Signature)

(นางสาวจุฬารรณ วีวรรณพงษ์)
นักวิชาการพิเศษ วิศวกรรมโยธา

รายการประกอบแบบแปลน

1. ตำแหน่งของบ่อพักและบ่อน้ำสามารถปรับได้ตามความเหมาะสม และให้เชื่อมต่อกับท่อระบายน้ำจากอาคารของประชาชนทุกหลังคาเรือน
2. การทำผิวหน้าให้เรียบ ให้ทำโดยการใช้เครื่องขัดหยาบและสากแปรงลด กวาดจากขอบด้านหนึ่งไปยังอีกด้านหนึ่งอย่างสม่ำเสมอ
3. ค่าระดับการก่อสร้างให้ดูควบคุมงานเป็นผู้อำนาจ และรายงานคณะกรรมการตรวจรับพัสดุก่อนดำเนินการก่อสร้าง
4. เพื่อให้ได้งบประมาณที่ตรงกับทางราชการ ในกรณีไม่สามารถก่อสร้างตามแบบและรายการ การก่อสร้างในแบบแปลนได้ ให้คณะกรรมการตรวจรับพัสดุ สามารถปรับเปลี่ยนปริมาณงาน แต่ทั้งนี้ต้องยึดราคาประมาณการตามใบเสนอราคา ของผู้รับจ้างที่เสนอราคาตามสัญญาจ้าง และไม่เกินกว่าราคากลางที่ทางราชการกำหนดไว้
5. เศษวัสดุเดิมที่ได้จากการรื้อถอน ให้นำไปเก็บหรือทิ้ง คณะกรรมการตรวจรับพัสดุ จะเป็นผู้อำนาจให้ในขณะก่อสร้าง
6. การขุดผิวทางตอนกลางคืน จะต้องขุดโดยระมัดระวังไม่น้อยกว่า 7 วัน หรือใช้วิธีทางเคมีและให้เป็นไปตามกรรมวิธีของผู้ผลิต

สำเนาถูกต้อง
(Signature)
นางสาวอรุณมาณี พลสอง
นักวิชาการเทคนิค วิศวกรรมโยธา



ส่วนควบคุมการก่อสร้าง
สำนักงานช่างเทคนิคควบคุมอาคาร

กำหนดให้

ครั้งที่	วันที่	ผู้แก้ไข
ครั้งที่ 1		
ครั้งที่ 2		
ครั้งที่ 3		
ครั้งที่ 4		
ครั้งที่ 5		

นายวิชาญ ธรรมสาร (นายวิชาญ ธรรมสาร)
ผู้อำนวยการช่างเทคนิคควบคุมอาคาร

นายวิชาญ ธรรมสาร (นายวิชาญ ธรรมสาร)
ผู้อำนวยการช่างเทคนิคควบคุมอาคาร

นายวิชาญ ธรรมสาร (นายวิชาญ ธรรมสาร)
ผู้อำนวยการช่างเทคนิคควบคุมอาคาร

นายวิชาญ ธรรมสาร (นายวิชาญ ธรรมสาร)
ผู้อำนวยการช่างเทคนิคควบคุมอาคาร

นายวิชาญ ธรรมสาร (นายวิชาญ ธรรมสาร)
ผู้อำนวยการช่างเทคนิคควบคุมอาคาร

นายวิชาญ ธรรมสาร (นายวิชาญ ธรรมสาร)
ผู้อำนวยการช่างเทคนิคควบคุมอาคาร

นายวิชาญ ธรรมสาร (นายวิชาญ ธรรมสาร)
ผู้อำนวยการช่างเทคนิคควบคุมอาคาร

นายวิชาญ ธรรมสาร (นายวิชาญ ธรรมสาร)
ผู้อำนวยการช่างเทคนิคควบคุมอาคาร

นายวิชาญ ธรรมสาร (นายวิชาญ ธรรมสาร)
ผู้อำนวยการช่างเทคนิคควบคุมอาคาร

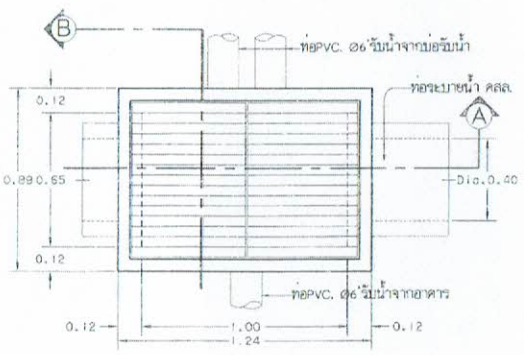

แปลนระบบระบายน้ำในห้องจراحจร
SCALE 1:25

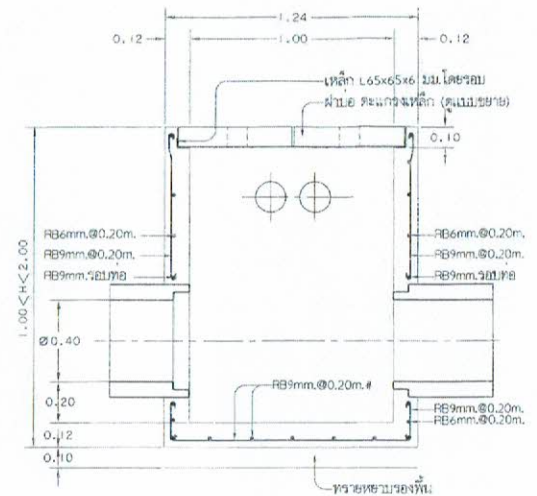

รูปตัด A
SCALE 1:25

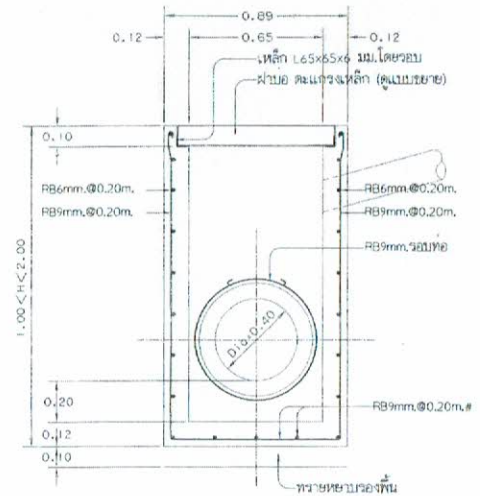

รูปตัด B
SCALE 1:25

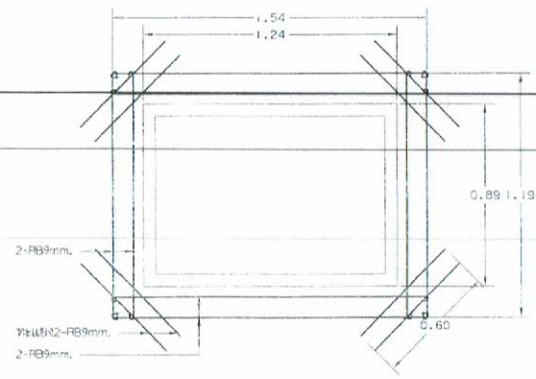

แปลนฝาปิดคสล. และ เหล็กเสริมรอบขอบคสล.
SCALE 1:25

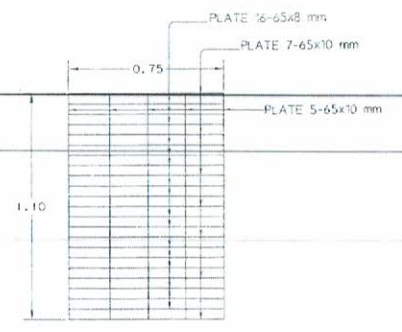

ขยายฝาปิดคสล. และ เหล็กเสริมรอบขอบคสล.
สำหรับขอบคสล. 0.40 ม.
SCALE 1:25

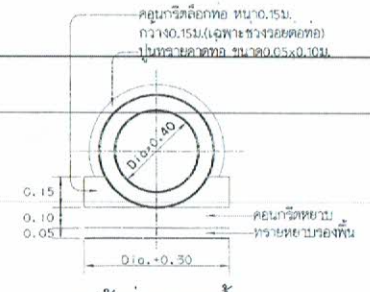

รูปตัดท่อระบายน้ำ
SCALE 1:25

สำเนาถูกต้อง

สำเนาถูกต้อง
(นางสาวจันทวรรณ วิวรรณพงษ์)
นักวิชาการพัสดุชำนาญการ

(นางสาวจันทวรรณ วิวรรณพงษ์)
นักวิชาการพัสดุชำนาญการ

(นางสาวจันทวรรณ วิวรรณพงษ์)
นักวิชาการพัสดุชำนาญการ



ส่วนควบคุมการก่อสร้าง
สำนักงานช่าง เพชรบูรณ์นครอุบลราชธานี

การแก้ไข

ครั้งที่	วันที่	แก้ไข
ครั้งที่ 1		
ครั้งที่ 2		
ครั้งที่ 3		
ครั้งที่ 4		
ครั้งที่ 5		
ครั้งที่ 6		
ครั้งที่ 7		
ครั้งที่ 8		
ครั้งที่ 9		
ครั้งที่ 10		
ครั้งที่ 11		
ครั้งที่ 12		
ครั้งที่ 13		

(นายปรีชา สติธาง)
หัวหน้าช่างควบคุมการก่อสร้าง

นางสาวจตุพรภรณ์ วิจิตรธาดา
นางสาวจตุพรภรณ์ วิจิตรธาดา (ช่างควบคุมการก่อสร้าง)

รองหัวหน้าช่างควบคุมการก่อสร้าง
นางสาวจตุพร 5 (ช่างควบคุมการก่อสร้าง)

นางสาวจตุพร 5 (ช่างควบคุมการก่อสร้าง)
นางสาวจตุพร 5 (ช่างควบคุมการก่อสร้าง)

หน้าแรก	หน้าสุดท้าย
4/4	4/4

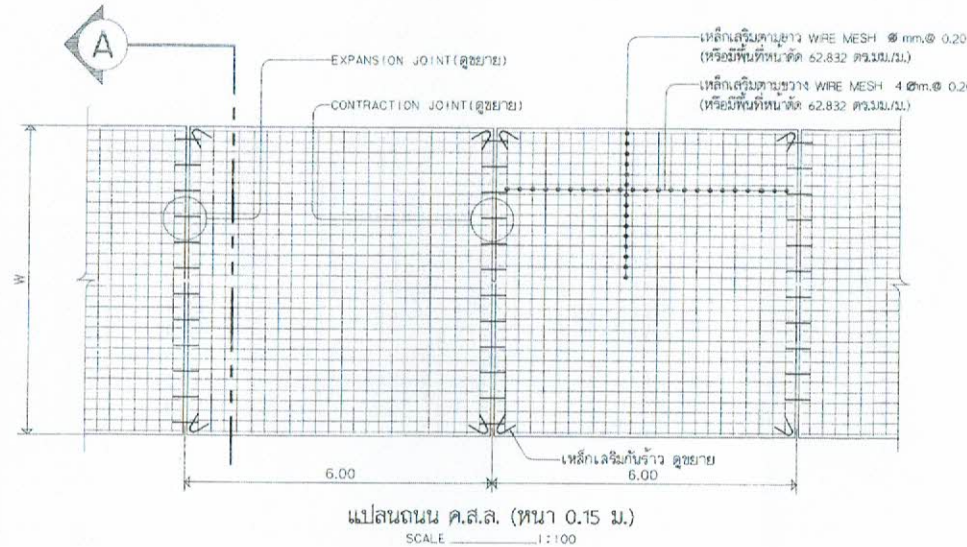

แปลนถนน ค.ส.ล. (หนา 0.15 ม.)
SCALE 1:100

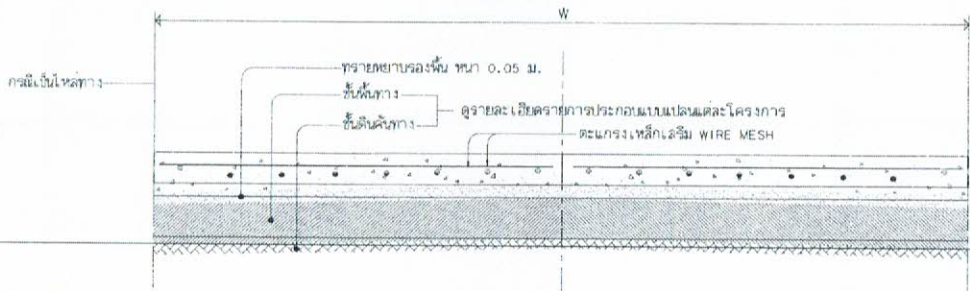

รูปตัด
SCALE 1:25

รายการประกอบแบบ

- วัสดุต่างที่ผลิตไว้ในแบบก่อสร้างมีหน่วยเป็นเมตร นอกจากจะระบุเป็นอย่างอื่น
 - ความกว้างของแถบถนน(W2) ไม่เกิน 3.00 ม. ความยาวของแถบถนนไม่เกิน 6.00 ม.
 - กรณีความจำเป็นเพื่อความสะดวกในการก่อสร้าง คณะกรรมการตรวจการจ้างจะกำหนดให้มีความกว้าง > 3.00ม. ก็ได้
 - คอนกรีตโครงสร้างผสมด้วยปูนซีเมนต์ปอร์ตแลนด์ประเภทที่ 1 กำลังอัดประลัยไม่ต่ำกว่า 240 กก./ตร.ซม. (ทดสอบกำลังอัดแท่งตัวอย่างลูกบาศก์คอนกรีต ขนาด 0.15x0.15x0.15 ซม. ที่อายุ 28 วัน)
 - เหล็กเสริมคานยาวเหล็กเสริมคานยาว ชั้นคานยาว SPC24 มาตราฐาน มอก.20-2537.
 - เหล็กเสริมคานขวางเหล็กเสริมคานขวาง ชั้นคานขวาง S030 มาตราฐาน มอก.24-2536, มอก.24-2537
 - กรณีข้อกำหนดมาตรฐานขัดแย้งแบบก่อสร้างให้ใช้ระบอบใดจะปรากฏก่อสร้างให้ใช้วิธีอย่างใดและคณะกรรมการตรวจการจ้างให้มีมติชอบหรือจึงมีผลมติของคณะกรรมการตรวจการจ้างเป็นที่สิ้นสุด
 - วัสดุอุดรอยต่อ (Joint Sealer) ให้ใช้ ผลิตภัณฑ์ ที่มีความหนาตามมาตรฐาน มอก.479 ก่อนหยอดวัสดุอุดรอยต่อ
- ข้อกำหนดอื่น ๆ ของคอนกรีตด้วยป้ายหาorningให้ เป็นลักษณะที่เกี่ยวกับวัสดุอุดรอยต่ออื่น ๆ ตามคำแนะนำของผู้ผลิต

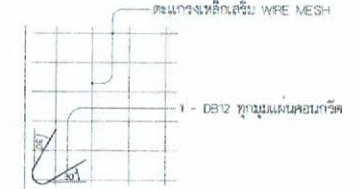

ขยายการเสริมเหล็กกั้นมุม
SCALE 1:50

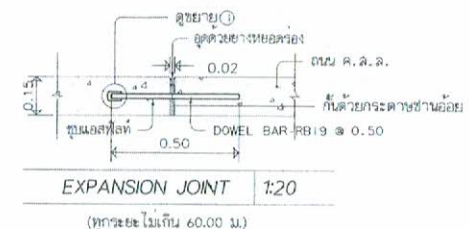

EXPANSION JOINT 1:20
(ทุกระยะไม่เกิน 60.00 ม.)

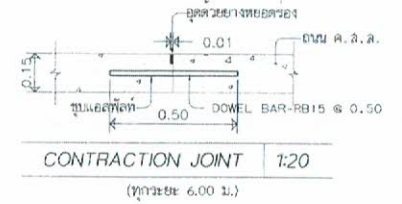

CONTRACTION JOINT 1:20
(ทุกระยะ 6.00 ม.)

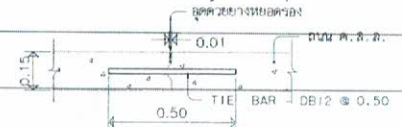

LONGITUDINAL JOINT 1:20

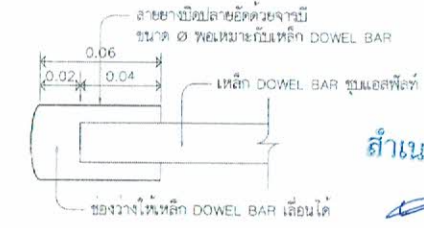

รูปตัด
SCALE 1:2.5

สำเนาถูกต้อง

(นางสาวจตุพรภรณ์ วิจิตรธาดา)
นักวิชาการโสตศึกษา

(นางสาวอรพรรณ เสงี่ยม)
นักวิชาการโสตศึกษา