



ประกาศเทศบาลนครอุบลราชธานี

เรื่อง ประกวดราคาจ้างก่อสร้างโครงการปรับปรุงอาคารพร้อมสิ่งอำนวยความสะดวกอาคารตลาดสดเทศบาล ๓ (ตลาดใหญ่) ด้วยวิธีประกวดราคาอิเล็กทรอนิกส์ (e-bidding)

เทศบาลนครอุบลราชธานี มีความประสงค์จะประกวดราคาจ้างก่อสร้างโครงการปรับปรุงอาคารพร้อมสิ่งอำนวยความสะดวกอาคารตลาดสดเทศบาล ๓ (ตลาดใหญ่) ด้วยวิธีประกวดราคาอิเล็กทรอนิกส์ (e-bidding) ราคากลางของงานจ้างก่อสร้าง ในการประกวดราคาครั้งนี้ เป็นเงินทั้งสิ้น ๔,๙๕๙,๗๓๕.๒๒ บาท (สี่ล้านเก้าแสนห้าหมื่นเก้าพันเจ็ดร้อยสามสิบห้าบาทยี่สิบสองสตางค์) ตามรายการ ดังนี้

โครงการปรับปรุงอาคารพร้อมสิ่ง	จำนวน	๑	โครงการ
อำนวยความสะดวกอาคารตลาด			
สดเทศบาล ๓ (ตลาดใหญ่)			

ผู้ยื่นข้อเสนอจะต้องมีคุณสมบัติ ดังต่อไปนี้

๑. มีความสามารถตามกฎหมาย
๒. ไม่เป็นบุคคลล้มละลาย
๓. ไม่อยู่ระหว่างเลิกกิจการ
๔. ไม่เป็นบุคคลซึ่งอยู่ระหว่างถูกระงับการยื่นข้อเสนอหรือทำสัญญากับหน่วยงานของรัฐไว้ชั่วคราว เนื่องจากเป็นผู้ที่ไม่ผ่านเกณฑ์การประเมินผลการปฏิบัติงานของผู้ประกอบการตามระเบียบ ที่รัฐมนตรีว่าการกระทรวงการคลังกำหนดตามที่ประกาศเผยแพร่ในระบบเครือข่ายสารสนเทศของกรมบัญชีกลาง
๕. ไม่เป็นบุคคลซึ่งถูกระบุชื่อไว้ในบัญชีรายชื่อผู้ทำงานและได้แจ้งเวียนชื่อให้เป็นผู้ทำงาน ของหน่วยงานของรัฐในระบบเครือข่ายสารสนเทศของกรมบัญชีกลาง ซึ่งรวมถึงนิติบุคคลที่ผู้ทำงานเป็นหุ้นส่วนผู้จัดการ กรรมการผู้จัดการ ผู้บริหาร ผู้มีอำนาจในการดำเนินงานในกิจการของนิติบุคคลนั้นด้วย
๖. มีคุณสมบัติและไม่มีลักษณะต้องห้ามตามที่คณะกรรมการนโยบายการจัดซื้อจัดจ้างและ การบริหารพัสดุภาครัฐกำหนดในราชกิจจานุเบกษา
๗. เป็นนิติบุคคลผู้มีอาชีพรับจ้างงานที่ประกวดราคาอิเล็กทรอนิกส์ดังกล่าว

๘. ไม่เป็นผู้มีผลประโยชน์ร่วมกันกับผู้ยื่นข้อเสนอรายอื่นที่เข้ายื่นข้อเสนอให้แก่เทศบาลนคร อุบลราชธานี ณ วันประกาศประกวดราคาอิเล็กทรอนิกส์ หรือไม่เป็นผู้กระทำการอันเป็นการขัดขวางการแข่งขันราคาอย่างเป็นธรรม ในการประกวดราคาอิเล็กทรอนิกส์ครั้งนี้

๙. ไม่เป็นผู้ได้รับเอกสิทธิ์หรือความคุ้มกัน ซึ่งอาจปฏิเสธไม่ยอมขึ้นศาลไทย เว้นแต่รัฐบาลของผู้ยื่นข้อเสนอได้มีคำสั่งสละ เอกสิทธิ์และความคุ้มกันเช่นนั้น

๑๐. ผู้ยื่นข้อเสนอต้องมีผลงานก่อสร้างประเภทเดียวกันกับผลงานที่ประกวดราคาจ้างก่อสร้างในวงเงินไม่น้อยกว่า ๒,๔๕๐,๐๐๐.๐๐ บาท (สองล้านสี่แสนห้าหมื่นบาทถ้วน) และเป็นผลงานที่เป็นคู่สัญญาโดยตรงกับหน่วยงานของรัฐ หรือหน่วยงานเอกชนที่ เทศบาลนครอุบลราชธานี เชื่อถือ

๑๑. ผู้ยื่นข้อเสนอที่ยื่นข้อเสนอในรูปแบบของ "กิจการร่วมค้า" ต้องมีคุณสมบัติดังนี้

กรณีที่ข้อตกลงระหว่างผู้เข้าร่วมค่างำหนดให้ผู้เข้าร่วมรายใดรายหนึ่งเป็นผู้เข้าร่วมค้าหลัก ข้อตกลงระหว่างผู้เข้าร่วมค้าจะต้องมีการกำหนดสัดส่วนหน้าที่และความรับผิดชอบในปริมาณงาน สิ่งของ หรือมูลค่าตามสัญญาของผู้เข้าร่วมค้าหลักมากกว่าผู้เข้าร่วมรายอื่นทุกราย

กรณีที่ข้อตกลงระหว่างผู้เข้าร่วมค่างำหนดให้ผู้เข้าร่วมรายใดรายหนึ่งเป็นผู้เข้าร่วมค้าหลัก กิจการร่วมค่านั้นต้องใช้ผลงานของผู้เข้าร่วมค้าหลักรายเดียวเป็นผลงานของกิจการร่วมค้าที่ยื่นข้อเสนอ

สำหรับข้อตกลงระหว่างผู้เข้าร่วมค้าที่ไม่ได้กำหนดให้ผู้เข้าร่วมรายใดเป็นผู้เข้าร่วมค้าหลัก ผู้เข้าร่วมค้าทุกรายจะต้องมีคุณสมบัติครบถ้วนตามเงื่อนไขที่กำหนดไว้ในเอกสารเชิญชวน หรือหนังสือเชิญชวน

กรณีที่ข้อตกลงระหว่างผู้เข้าร่วมค่างำหนดให้มีการมอบหมายผู้เข้าร่วมรายใดรายหนึ่งเป็นผู้ยื่นข้อเสนอ ในนามกิจการร่วมค้า การยื่นข้อเสนอดังกล่าวต้องมีหนังสือมอบอำนาจ

สำหรับข้อตกลงระหว่างผู้เข้าร่วมค้าที่ไม่ได้กำหนดให้ผู้เข้าร่วมรายใดเป็นผู้ยื่นข้อเสนอผู้เข้าร่วมค้าทุกรายจะต้องลงลายมือชื่อในหนังสือมอบอำนาจให้ผู้เข้าร่วมรายใดรายหนึ่งเป็นผู้ยื่นข้อเสนอในนามกิจการร่วมค้า

๑๒. ผู้ยื่นข้อเสนอต้องลงทะเบียนที่มีข้อมูลถูกต้องครบถ้วนในระบบจัดซื้อจัดจ้างภาครัฐด้วย อิเล็กทรอนิกส์ (Electronic Government Procurement : e-GP) ของกรมบัญชีกลาง

๑๓. ผู้ยื่นข้อเสนอต้องมีมูลค่าสุทธิของกิจการ ดังนี้

(๑) กรณีผู้ยื่นข้อเสนอเป็นนิติบุคคลที่จัดตั้งขึ้นตามกฎหมายไทยซึ่งได้จดทะเบียนเกินกว่า ๑ ปี ต้องมีมูลค่าสุทธิของกิจการ จากผลต่างระหว่างสินทรัพย์สุทธิหักด้วยหนี้สินสุทธิ ที่ปรากฏในงบแสดงฐานะการเงินที่มีการตรวจรับรองแล้ว ซึ่งจะต้องแสดงค่าเป็นบวก ๑ ปีสุดท้ายก่อนวันยื่นข้อเสนอ

(๒) กรณีผู้ยื่นข้อเสนอเป็นนิติบุคคลที่จัดตั้งขึ้นตามกฎหมายไทย ซึ่งยังไม่มีกิจการรายงานงบแสดงฐานะการเงินกับกรมพัฒนาธุรกิจการค้า ให้พิจารณาการกำหนดมูลค่าของทุนจดทะเบียน โดยผู้ยื่นข้อเสนอจะต้องมีทุนจดทะเบียนที่เรียกชำระมูลค่าหุ้นแล้ว ณ วันที่ยื่นข้อเสนอ ไม่ต่ำกว่า ๑ ล้านบาท

(๓) สำหรับการจัดซื้อจัดจ้างครั้งหนึ่งที่มีวงเงินเกิน ๕๐๐,๐๐๐ บาทขึ้นไป กรณีผู้ยื่นข้อเสนอเป็นบุคคลธรรมดา โดยพิจารณาจากหนังสือรับรองบัญชีเงินฝาก ไม่เกิน ๙๐ วันก่อนวันยื่นข้อเสนอ โดยต้องมีเงินฝากคงเหลือใน

เอกสารประกวดราคาจ้างก่อสร้างด้วยการประกวดราคาอิเล็กทรอนิกส์ (e-bidding)

เลขที่...../๒๕๖๖

ประกวดราคาจ้างก่อสร้างโครงการปรับปรุงอาคารพร้อมสิ่งอำนวยความสะดวกอาคารตลาดสดเทศบาล ๓

(ตลาดใหญ่) ด้วยวิธีประกวดราคาอิเล็กทรอนิกส์ (e-bidding)

ตามประกาศ เทศบาลนครอุบลราชธานี

ลงวันที่ ๑๕ มิถุนายน ๒๕๖๖

เทศบาลนครอุบลราชธานี ซึ่งต่อไปนี้จะเรียกว่า "เทศบาลนครอุบลราชธานี" มีความประสงค์จะ ประกวดราคาจ้างก่อสร้างโครงการปรับปรุงอาคารพร้อมสิ่งอำนวยความสะดวกอาคารตลาดสดเทศบาล ๓ (ตลาดใหญ่) ด้วยวิธีประกวดราคาอิเล็กทรอนิกส์ (e-bidding) ด้วยวิธีประกวดราคาอิเล็กทรอนิกส์ (e-bidding) โดยมีข้อแนะนำและข้อกำหนดดังต่อไปนี้

๑. เอกสารแนบท้ายเอกสารประกวดราคาอิเล็กทรอนิกส์

๑.๑ ร่างรายละเอียดขอบเขตของงานทั้งโครงการ (Terms of Reference : TOR)

๑.๒ แบบใบเสนอราคาที่กำหนดไว้ในระบบจัดซื้อจัดจ้างภาครัฐด้วยอิเล็กทรอนิกส์

๑.๓ แบบสัญญาจ้างก่อสร้าง

๑.๔ แบบหนังสือค้ำประกัน

(๑) หลักประกันสัญญา

๑.๕ สูตรการปรับราคา

$K = 0.25 + 0.15 \text{ It/Io} + 0.10 \text{ Ct/Co} + 0.40 \text{ Mt/Mo} + 0.10 \text{ St/So}$

$K = 0.30 + 0.10 \text{ It/Io} + 0.35 \text{ Ct/Co} + 0.10 \text{ Mt/Mo} + 0.15 \text{ St/So}$

๑.๖ บทนิยาม

(๑) ผู้ที่มีผลประโยชน์ร่วมกัน

(๒) การขัดขวางการแข่งขันอย่างเป็นธรรม

๑.๗ แบบบัญชีเอกสารที่กำหนดไว้ในระบบจัดซื้อจัดจ้างภาครัฐด้วยอิเล็กทรอนิกส์

(๑) บัญชีเอกสารส่วนที่ ๑

(๒) บัญชีเอกสารส่วนที่ ๒

๑.๘ แผนการใช้พัสดุที่ผลิตภายในประเทศและแผนการใช้เหล็กที่ผลิตภายในประเทศ

๑.๙ แผนการทำงาน

๒. คุณสมบัติของผู้ยื่นข้อเสนอ

๒.๑ มีความสามารถตามกฎหมาย

๒.๒ ไม่เป็นบุคคลล้มละลาย

๒.๓ ไม่อยู่ระหว่างเลิกกิจการ

๒.๔ ไม่เป็นบุคคลซึ่งอยู่ระหว่างถูกระงับการยื่นข้อเสนอหรือทำสัญญากับหน่วยงานของรัฐไว้ชั่วคราว เนื่องจากเป็นผู้ที่ไม่ผ่านเกณฑ์การประเมินผลการปฏิบัติงานของผู้ประกอบการตามระเบียบ ที่รัฐมนตรีว่าการกระทรวงการคลังกำหนดตามที่ประกาศเผยแพร่ในระบบเครือข่ายสารสนเทศของกรมบัญชีกลาง

๒.๕ ไม่เป็นบุคคลซึ่งถูกระงับชื่อไว้ในบัญชีรายชื่อผู้ทำงานและได้แจ้งเวียนชื่อให้เป็นผู้ทำงานของหน่วยงานของรัฐในระบบเครือข่ายสารสนเทศของกรมบัญชีกลาง ซึ่งรวมถึงนิติบุคคลที่ผู้ทำงานเป็นหุ้นส่วนผู้จัดการ กรรมการผู้จัดการ ผู้บริหาร ผู้มีอำนาจในการดำเนินงานในกิจการของนิติบุคคลนั้นด้วย

๒.๖ มีคุณสมบัติและไม่มีลักษณะต้องห้ามตามที่คณะกรรมการนโยบายการจัดซื้อจัดจ้าง และการบริหารพัสดุภาครัฐกำหนดในราชกิจจานุเบกษา

๒.๗ เป็นนิติบุคคลผู้มีอาชีพรับจ้างงานที่ประกวดราคาอิเล็กทรอนิกส์ดังกล่าว

๒.๘ ไม่เป็นผู้มีผลประโยชน์ร่วมกันกับผู้ยื่นข้อเสนอรายอื่นที่เข้ายื่นข้อเสนอให้แก่ เทศบาลนครอุบลราชธานี ณ วันประกาศประกวดราคาอิเล็กทรอนิกส์ หรือไม่เป็นผู้กระทำการอันเป็นการขัดขวาง การแข่งขันอย่างเป็นธรรมในการประกวดราคาอิเล็กทรอนิกส์ครั้งนี้

๒.๙ ไม่เป็นผู้ได้รับเอกสิทธิ์หรือความคุ้มกัน ซึ่งอาจปฏิเสธไม่ยอมขึ้นศาลไทย เว้นแต่รัฐบาลของผู้ยื่นข้อเสนอได้มีคำสั่งให้สละเอกสิทธิ์และความคุ้มกันเช่นนั้น

๒.๑๐ ผู้ยื่นข้อเสนอต้องมีผลงานก่อสร้างประเภทเดียวกันกับผลงานที่ประกวดราคาจ้างก่อสร้างในวงเงินไม่น้อยกว่า ๒,๕๕๐,๐๐๐.๐๐ บาท (สองล้านสี่แสนห้าหมื่นบาทถ้วน) และเป็นผลงานที่เป็นคู่สัญญาโดยตรงกับหน่วยงานของรัฐ หรือหน่วยงานเอกชนที่ เทศบาลนครอุบลราชธานี เชื้อถือ

๒.๑๑ กิจการร่วมค้าที่ยื่นข้อเสนอในรูปแบบของ "กิจการร่วมค้า" ต้องมีคุณสมบัติดังนี้
กรณีที่ข้อตกลงระหว่างผู้เข้าร่วมค้ากำหนดให้ผู้เข้าร่วมค้ารายใดรายหนึ่งเป็นผู้เข้าร่วมค้าหลัก ข้อตกลงระหว่างผู้เข้าร่วมค้าจะต้องมีการกำหนดสัดส่วนหน้าที่และความรับผิดชอบในปริมาณงาน สิ่งของหรือมูลค่าตามสัญญาของผู้เข้าร่วมค้าหลักมากกว่าผู้เข้าร่วมค้ารายอื่นทุกราย

กรณีที่ข้อตกลงระหว่างผู้เข้าร่วมค้ากำหนดให้ผู้เข้าร่วมค้ารายใดรายหนึ่งเป็นผู้เข้าร่วมค้าหลัก กิจการร่วมค่านั้นต้องใช้ผลงานของผู้เข้าร่วมค้าหลักรายเดียวเป็นผลงานของกิจการร่วมค้าที่ยื่นข้อเสนอ

สำหรับข้อตกลงระหว่างผู้เข้าร่วมค้าที่ไม่ได้กำหนดให้ผู้เข้าร่วมค้ารายใดเป็นผู้เข้าร่วมค้าหลัก ผู้เข้าร่วมค้าทุกรายจะต้องมีคุณสมบัติครบถ้วนตามเงื่อนไขที่กำหนดไว้ในเอกสารเชิญชวน หรือหนังสือเชิญชวน

กรณีที่ข้อตกลงระหว่างผู้เข้าร่วมค้ากำหนดให้มีการมอบหมายผู้เข้าร่วมค้ารายใดรายหนึ่งเป็นผู้ยื่นข้อเสนอ ในนามกิจการร่วมค้า การยื่นข้อเสนอดังกล่าวไม่ต้องมีหนังสือมอบอำนาจ

สำหรับข้อตกลงระหว่างผู้เข้าร่วมค้าที่ไม่ได้กำหนดให้ผู้เข้าร่วมค้ารายใดเป็นผู้ยื่นข้อเสนอ ผู้เข้าร่วมค้าทุกรายจะต้องลงลายมือชื่อในหนังสือมอบอำนาจให้ผู้เข้าร่วมค้ารายใดรายหนึ่งเป็นผู้ยื่นข้อเสนอ ในนามกิจการร่วมค้า

๒.๑๒ ผู้ยื่นข้อเสนอต้องลงทะเบียนที่มีข้อมูลถูกต้องครบถ้วนในระบบจัดซื้อจัดจ้างภาครัฐด้วยอิเล็กทรอนิกส์ (Electronic Government Procurement : e-GP) ของกรมบัญชีกลาง

๒.๑๓ ผู้ยื่นข้อเสนอต้องมีมูลค่าสุทธิของกิจการ ดังนี้

(๑) กรณีผู้ยื่นข้อเสนอเป็นนิติบุคคลที่จัดตั้งขึ้นตามกฎหมายไทยซึ่งได้จดทะเบียนเกินกว่า ๑ ปี ต้องมีมูลค่าสุทธิของกิจการ จากผลต่างระหว่างสินทรัพย์สุทธิหักด้วยหนี้สินสุทธิ ที่ปรากฏในงบแสดงฐานะการเงินที่มีการตรวจรับรองแล้ว ซึ่งจะต้องแสดงค่าเป็นบวก ๑ ปีสุดท้ายก่อนวันยื่นข้อเสนอ

(๒) กรณีผู้ยื่นข้อเสนอเป็นนิติบุคคลที่จัดตั้งขึ้นตามกฎหมายไทย ซึ่งยังไม่มีงบแสดงฐานะการเงินกับกรมพัฒนาธุรกิจการค้า ให้พิจารณาการกำหนดมูลค่าของทุนจดทะเบียน โดยผู้ยื่นข้อเสนอจะต้องมีทุนจดทะเบียนที่เรียกชำระมูลค่าหุ้นแล้ว ณ วันที่ยื่นข้อเสนอ ไม่ต่ำกว่า ๑ ล้านบาท

(๓) สำหรับการจัดซื้อจัดจ้างครั้งหนึ่งที่มีวงเงินเกิน ๕๐๐,๐๐๐ บาทขึ้นไป กรณีผู้ยื่นข้อเสนอเป็นบุคคลธรรมดา โดยพิจารณาจากหนังสือรับรองบัญชีเงินฝาก ไม่เกิน ๙๐ วันก่อนวันยื่นข้อเสนอ โดยต้องมีเงินฝากคงเหลือในบัญชีธนาคารเป็นมูลค่า ๑ ใน ๔ ของมูลค่างบประมาณของโครงการหรือรายการที่ยื่นข้อเสนอในแต่ละครั้ง และหากเป็นผู้ชนะการจัดซื้อจัดจ้างหรือเป็นผู้ได้รับการคัดเลือกจะต้องแสดงบัญชีเงินฝากที่มีมูลค่าดังกล่าวอีกครั้งหนึ่งในวันลงนามในสัญญา

(๔) กรณีที่ผู้ยื่นข้อเสนอไม่มีมูลค่าสุทธิของกิจการหรือทุนจดทะเบียน หรือมีแต่ไม่เพียงพอที่จะ เข้ายื่นข้อเสนอ ผู้ยื่นข้อเสนอสามารถขอวงเงินสินเชื่อ โดยต้องมีวงเงินสินเชื่อ ๑ ใน ๔ ของมูลค่างบประมาณของโครงการหรือรายการที่ยื่นข้อเสนอในครั้งนั้น (สินเชื่อที่ธนาคารภายในประเทศ หรือบริษัทเงินทุนหรือบริษัทเงินทุนหลักทรัพย์ที่ได้รับอนุญาตให้ประกอบกิจการเงินทุนเพื่อการพาณิชย์ และประกอบธุรกิจค้าประกันตามประกาศของธนาคารแห่งประเทศไทย ตามรายชื่อบริษัทเงินทุนที่ธนาคารแห่งประเทศไทยแจ้งเวียนให้ทราบ โดยพิจารณาจากยอดเงินรวมของวงเงินสินเชื่อที่สำนักงานใหญ่รับรอง หรือที่สำนักงานสาขารับรอง (กรณีได้รับมอบอำนาจจากสำนักงานใหญ่) ซึ่งออกให้แก่ผู้ยื่นข้อเสนอ นับถึงวันยื่นข้อเสนอไม่เกิน ๙๐ วัน)

(๕) กรณีตาม (๑) - (๔) ยกเว้นสำหรับกรณีดังต่อไปนี้

(๕.๑) กรณีที่ผู้ยื่นข้อเสนอเป็นหน่วยงานของรัฐ

(๕.๒) นิติบุคคลที่จัดตั้งขึ้นตามกฎหมายไทยที่อยู่ระหว่างการฟื้นฟูกิจการตามพระราชบัญญัติล้มละลาย (ฉบับที่ ๑๐) พ.ศ. ๒๕๖๑

(๕.๓) งานจ้างก่อสร้าง ที่กรมบัญชีกลางได้ขึ้นทะเบียนผู้ประกอบการงานก่อสร้างแล้ว และงานจ้างก่อสร้างที่หน่วยงานของรัฐได้มีการจัดทำบัญชีผู้ประกอบการงานก่อสร้างที่มีคุณสมบัติเบื้องต้นไว้แล้ว ก่อนวันที่พระราชบัญญัติการจัดซื้อจัดจ้างและการบริหารพัสดุภาครัฐมีผลใช้บังคับ

๓. หลักฐานการยื่นข้อเสนอ

ผู้ยื่นข้อเสนอจะต้องเสนอเอกสารหลักฐานยื่นมาพร้อมกับการเสนอราคาทางระบบจัดซื้อ จัดจ้างภาครัฐด้วยอิเล็กทรอนิกส์ โดยแยกเป็น ๒ ส่วน คือ

๓.๑ ส่วนที่ ๑ อย่างน้อยต้องมีเอกสารดังต่อไปนี้

(๑) ในกรณีผู้ยื่นข้อเสนอเป็นนิติบุคคล

(ก) ห้างหุ้นส่วนสามัญหรือห้างหุ้นส่วนจำกัด ให้ยื่นสำเนาหนังสือรับรองการจดทะเบียนนิติบุคคล บัญชีรายชื่อหุ้นส่วนผู้จัดการ ผู้มีอำนาจควบคุม (ถ้ามี)

(ข) บริษัทจำกัดหรือบริษัทมหาชนจำกัด ให้ยื่นสำเนาหนังสือรับรองการจดทะเบียนนิติบุคคล หนังสือบริคณห์สนธิ บัญชีรายชื่อกรรมการผู้จัดการ ผู้มีอำนาจควบคุม (ถ้ามี) และบัญชีผู้ถือหุ้นรายใหญ่ (ถ้ามี)

(๒) ในกรณีผู้ยื่นข้อเสนอเป็นบุคคลธรรมดาหรือคณะบุคคลที่มีใช้นิติบุคคล ให้ยื่นสำเนาบัตรประจำตัวประชาชนของผู้ยื่น ข้อเสนอข้อตกลงที่แสดงถึงการเข้าเป็นหุ้นส่วน (ถ้ามี) สำเนาบัตรประจำตัวประชาชนของผู้เป็นหุ้นส่วน หรือสำเนาหนังสือเดินทางของผู้เป็นหุ้นส่วนที่ได้ถือสัญชาติไทย

(๓) ในกรณีผู้ยื่นข้อเสนอเป็นผู้ยื่นข้อเสนอร่วมกันในฐานะเป็นผู้ร่วมค้า ให้ยื่นสำเนาสัญญาของการเข้าร่วมค้า และเอกสารตามที่ระบุไว้ใน (๑) หรือ (๒) ของผู้ร่วมค้า แล้วแต่กรณี

(๔) ผู้ยื่นข้อเสนอต้องแสดงหลักฐานเกี่ยวกับมูลค่าสุทธิของกิจการ ดังนี้

(๔.๑) ในกรณีผู้ยื่นข้อเสนอเป็นนิติบุคคล ให้ยื่นงบแสดงฐานะการเงินที่มีการรับรองแล้ว ๑ ปีสุดท้ายก่อนวันยื่นข้อเสนอ โดยให้ยื่นขณะเข้าเสนอราคา

(๔.๒) ในกรณีผู้ยื่นข้อเสนอเป็นบุคคลธรรมดา ให้ยื่นหนังสือรับรองบัญชีเงินฝากไม่เกิน ๙๐ วัน ก่อนวันยื่นข้อเสนอ โดยให้ยื่นขณะเข้าเสนอราคา และจะต้องแสดงหนังสือรับรองบัญชีเงินฝากที่มีมูลค่าดังกล่าวอีกครั้งหนึ่งในวันลงนามในสัญญา

(๔.๓) กรณีที่ผู้ยื่นข้อเสนอไม่มีมูลค่าสุทธิของกิจการและทุนจดทะเบียน หรือมีแต่ไม่เพียงพอที่จะเข้ายื่นข้อเสนอ ให้ยื่นสำเนาหนังสือรับรองวงเงินสินเชื่อ (สินเชื่อที่ธนาคารภายในประเทศหรือบริษัทเงินทุนหรือบริษัทเงินทุนหลักทรัพย์ที่ได้รับอนุญาตให้ประกอบกิจการเงินทุนเพื่อการพาณิชย์และประกอบธุรกิจค้าประกัน ตามประกาศของธนาคารแห่งประเทศไทย ตามรายชื่อบริษัทเงินทุนที่ธนาคารแห่งประเทศไทยแจ้งเวียนให้ทราบ โดยพิจารณาจากยอดเงินรวมของวงเงินสินเชื่อที่สำนักงานใหญ่รับรองหรือที่สำนักงานสาขารับรอง (กรณีได้รับมอบอำนาจจากสำนักงานใหญ่) ซึ่งออกให้แก่ผู้ยื่นข้อเสนอ นับถึงวันยื่นข้อเสนอไม่เกิน ๙๐ วัน)

(๕) สำเนาทะเบียนพาณิชย์ (ถ้ามี)

(๖) สำเนาทะเบียนภาษีอากร (ถ้ามี)

(๗) บัญชีเอกสารส่วนที่ ๑ ทั้งหมดที่ได้ยื่นพร้อมกับการเสนอราคาทางระบบจัดซื้อจัดจ้างภาครัฐด้วยอิเล็กทรอนิกส์ ตามแบบในข้อ ๑.๗ (๑) โดยไม่ต้องแนบในรูปแบบ PDF File (Portable Document Format)

ทั้งนี้ เมื่อผู้ยื่นข้อเสนอดำเนินการแนบไฟล์เอกสารตามบัญชีเอกสารส่วนที่ ๑ ครบถ้วน ถูกต้องแล้ว ระบบจัดซื้อจัดจ้างภาครัฐด้วยอิเล็กทรอนิกส์จะสร้างบัญชีเอกสารส่วนที่ ๑ ตามแบบในข้อ ๑.๗ (๑) ให้โดยผู้ยื่นข้อเสนอไม่ต้องแนบบัญชีเอกสารส่วนที่ ๑ ดังกล่าวในรูปแบบ PDF File (Portable Document Format)

๓.๒ ส่วนที่ ๒ อย่างน้อยต้องมีเอกสารดังต่อไปนี้

(๑) ในกรณีที่ผู้ยื่นข้อเสนอมอบอำนาจให้บุคคลอื่นกระทำการแทนให้แนบหนังสือมอบอำนาจซึ่งติดอากรแสตมป์ตามกฎหมาย โดยมีหลักฐานแสดงตัวตนของผู้มอบอำนาจและผู้รับมอบอำนาจ ทั้งนี้หากผู้รับมอบอำนาจเป็นบุคคลธรรมดาต้องเป็นผู้ที่บรรลุนิติภาวะตามกฎหมายแล้วเท่านั้น

(๒) สำเนาหนังสือรับรองผลงานก่อสร้าง

(๓) สำเนาสัญญา

(๔) สำเนาใบขึ้นทะเบียนผู้ประกอบการวิสาหกิจขนาดกลางและขนาดย่อม (SMEs)

(ถ้ามี)

(๕) บัญชีเอกสารส่วนที่ ๒ ทั้งหมดที่ได้ยื่นพร้อมกับการเสนอราคาทางระบบจัดซื้อจัดจ้างภาครัฐด้วยอิเล็กทรอนิกส์ตามแบบในข้อ ๑.๗ (๒) โดยไม่ต้องแนบในรูปแบบ PDF File (Portable Document Format)

ทั้งนี้ เมื่อผู้ยื่นข้อเสนอดำเนินการแนบไฟล์เอกสารตามบัญชีเอกสารส่วนที่ ๒ ครบถ้วนถูกต้องแล้ว ระบบจัดซื้อจัดจ้างภาครัฐด้วยอิเล็กทรอนิกส์จะสร้างบัญชีเอกสารส่วนที่ ๒ ตามแบบในข้อ ๑.๗ (๒) ให้ โดยผู้ยื่นข้อเสนอไม่ต้องแนบบัญชีเอกสารส่วนที่ ๒ ดังกล่าวในรูปแบบ PDF File (Portable Document Format)

๔. การเสนอราคา

๔.๑ ผู้ยื่นข้อเสนอต้องยื่นข้อเสนอ และเสนอราคาทางระบบจัดซื้อจัดจ้างภาครัฐด้วยอิเล็กทรอนิกส์ตามที่กำหนดไว้ในเอกสารประกวดราคาอิเล็กทรอนิกส์นี้ โดยไม่มีเงื่อนไขใดๆ ทั้งสิ้น และจะต้องกรอกข้อความให้ถูกต้องครบถ้วน พร้อมทั้งหลักฐานแสดงตัวตนและทำการยืนยันตัวตนของผู้ยื่นข้อเสนอ โดยไม่ต้องแนบบใบเสนอราคาในรูปแบบ PDF File (Portable Document Format)

๔.๒ ให้ผู้ยื่นข้อเสนอกรอกรายละเอียดการเสนอราคาในใบเสนอราคาตามแบบเอกสารประกวดราคาจ้างก่อสร้างด้วยวิธีประกวดราคาอิเล็กทรอนิกส์ (e-bidding) ข้อ ๑.๒ ให้ครบถ้วน โดยไม่ต้องยื่น ใบแจ้งปริมาณงานและราคาและใบบัญชีรายการก่อสร้าง ในรูปแบบ PDF File (Portable Document Format)

ในการเสนอราคาให้เสนอราคาเป็นเงินบาทและเสนอราคาได้เพียงครั้งเดียวและราคาเดียว โดยเสนอราคารวม หรือราคาต่อหน่วย หรือราคาต่อรายการ ตามเงื่อนไขที่ระบุไว้ท้ายใบเสนอราคาให้ถูกต้อง ทั้งนี้ ราคารวมที่เสนอจะต้องตรงกันทั้งตัวเลขและตัวหนังสือ ถ้าตัวเลขและตัวหนังสือไม่ตรงกัน ให้ถือตัวหนังสือเป็นสำคัญ โดยคิดราคารวมทั้งสิ้นซึ่งรวมค่าภาษีมูลค่าเพิ่ม ภาษีอากรอื่น และค่าใช้จ่ายที่พึงปวงไว้แล้ว

ราคาที่เสนอจะต้องเสนอกำหนดยี่นราคาไม่น้อยกว่า ๙๐ วัน ตั้งแต่วันเสนอราคาโดยภายในกำหนดยี่นราคา ผู้ยื่นข้อเสนอต้องรับผิดชอบราคาที่ตนได้เสนอไว้และจะถอนการเสนอราคามิได้

๔.๓ ผู้ยื่นข้อเสนอจะต้องเสนอกำหนดเวลาดำเนินการก่อสร้างแล้วเสร็จไม่เกิน ๒๑๐ วัน นับถัดจากวันลงนามในสัญญาจ้าง หรือวันที่ได้รับหนังสือแจ้งจาก เทศบาลนครอุบลราชธานี ให้เริ่มทำงาน

๔.๔ ก่อนเสนอราคา ผู้ยื่นข้อเสนอควรตรวจดูร่างสัญญา ร่างรายละเอียดขอบเขตของงานทั้งโครงการ (Terms of Reference : TOR) ให้ถี่ถ้วนและเข้าใจเอกสารประกวดราคาจ้างอิเล็กทรอนิกส์ทั้งหมดเสีย

ก่อนที่จะตกลงยื่นข้อเสนอตามเงื่อนไขในเอกสารประกวดราคาจ้างอิเล็กทรอนิกส์

๔.๕ ผู้ยื่นข้อเสนอจะต้องยื่นข้อเสนอและเสนอราคาทางระบบจัดซื้อจัดจ้างภาครัฐ ด้วยอิเล็กทรอนิกส์ในวันที่ 27 มิ.ย. 2566 ระหว่างเวลา ๑๓.๐๐ น. ถึง ๑๖.๐๐ น. และเวลาในการเสนอราคาให้ถือตามเวลาของระบบจัดซื้อจัดจ้างภาครัฐด้วยอิเล็กทรอนิกส์เป็นเกณฑ์

เมื่อพ้นกำหนดเวลายื่นข้อเสนอและเสนอราคาแล้ว จะไม่รับเอกสารการยื่นข้อเสนอ และการเสนอราคาใดๆ โดยเด็ดขาด

๔.๖ ผู้ยื่นข้อเสนอต้องจัดทำเอกสารสำหรับการเสนอราคาในรูปแบบไฟล์เอกสารประเภท PDF File (Portable Document Format) โดยผู้ยื่นข้อเสนอต้องเป็นผู้รับผิดชอบตรวจสอบความครบถ้วนถูกต้อง และชัดเจนของเอกสาร PDF File ก่อนที่จะยืนยันการเสนอราคา แล้วจึงส่งข้อมูล (Upload) เพื่อเป็นการเสนอราคาให้แก่เทศบาลนครอุบลราชธานี ผ่านทางระบบจัดซื้อจัดจ้างภาครัฐด้วยอิเล็กทรอนิกส์

๔.๗ คณะกรรมการพิจารณาผลการประกวดราคาอิเล็กทรอนิกส์จะดำเนินการตรวจสอบคุณสมบัติของผู้ยื่นข้อเสนอแต่ละรายว่า เป็นผู้ยื่นข้อเสนอที่มีผลประโยชน์ร่วมกันกับผู้ยื่นเสนอรายอื่นตามข้อ ๑.๖ (๑) หรือไม่ หากปรากฏว่าผู้ยื่นข้อเสนอรายใดเป็นผู้ยื่นข้อเสนอที่มีผลประโยชน์ร่วมกันกับผู้ยื่นเสนอรายอื่น คณะกรรมการฯ จะตัดรายชื่อผู้ยื่นข้อเสนอราคาที่มีผลประโยชน์ร่วมกันนั้นออกจากการเป็นผู้ยื่นข้อเสนอ

หากปรากฏต่อคณะกรรมการพิจารณาผลการประกวดราคาอิเล็กทรอนิกส์ว่า ก่อนหรือในขณะที่มีการพิจารณาข้อเสนอ มีผู้ยื่นเสนอรายใดกระทำการอันเป็นการขัดขวางการแข่งขันอย่างเป็นธรรมตาม ข้อ ๑.๖ (๒) และคณะกรรมการฯ เชื่อว่ามีการกระทำอันเป็นการขัดขวางการแข่งขันอย่างเป็นธรรม คณะกรรมการฯ จะตัดรายชื่อผู้ยื่นเสนอรายนั้นออกจากการเป็นผู้ยื่นข้อเสนอ และเทศบาลนครอุบลราชธานี จะพิจารณาลงโทษผู้ยื่นข้อเสนอดังกล่าวเป็นผู้ทิ้งงาน เว้นแต่ เทศบาลนครอุบลราชธานี จะพิจารณาเห็นว่า ผู้ยื่นข้อเสนอรายนั้น มิใช่เป็นผู้ริเริ่มให้มีการกระทำความดังกล่าวและได้ให้ความร่วมมือเป็นประโยชน์ต่อการพิจารณาของเทศบาลนครอุบลราชธานี

๔.๘ ผู้ยื่นข้อเสนอจะต้องปฏิบัติ ดังนี้

(๑) ปฏิบัติตามเงื่อนไขที่ระบุไว้ในเอกสารประกวดราคาอิเล็กทรอนิกส์

(๒) ราคาที่เสนอจะต้องเป็นราคาที่รวมภาษีมูลค่าเพิ่ม และภาษีอื่นๆ (ถ้ามี) รวม

ค่าใช้จ่ายทั้งปวงไว้ด้วยแล้ว

(๓) ผู้ยื่นข้อเสนอจะต้องลงทะเบียนเพื่อเข้าสู่กระบวนการเสนอราคา ตามวัน เวลา ที่

กำหนด

(๔) ผู้ยื่นข้อเสนอจะถอนการเสนอราคาที่เสนอแล้วไม่ได้

(๕) ผู้ยื่นข้อเสนอต้องศึกษาและทำความเข้าใจในระบบและวิธีการเสนอราคาด้วยวิธี

ประกวดราคาอิเล็กทรอนิกส์ ของกรมบัญชีกลางที่แสดงไว้ในเว็บไซต์ www.gprocurement.go.th

๔.๙ คู่สัญญาต้องจัดทำแผนการทำงานมาให้ภายใน ๓ วัน นับถัดจากวันลงนามในสัญญา โดยจัดทำแผนการทำงานตามเอกสารแนบท้ายเอกสารประกวดราคาอิเล็กทรอนิกส์ เว้นแต่เป็นกรณีสัญญาที่มีวงเงินไม่เกิน ๕๐๐,๐๐๐ บาท ทั้งนี้ แผนการทำงานให้ถือเป็นเอกสารส่วนหนึ่งของสัญญา

๕.๑๐ ผู้ยื่นข้อเสนอที่เป็นผู้ชนะการเสนอราคาต้องจัดทำแผนการใช้พัสดุที่ผลิตในประเทศ และแผนการใช้เหล็กที่ผลิตในประเทศ โดยยื่นให้หน่วยงานของรัฐภายใน ๖๐ วัน นับถัดจากวันลงนามในสัญญา

๕. หลักเกณฑ์และสิทธิในการพิจารณา

๕.๑ การพิจารณาผลการยื่นข้อเสนอประกวดราคาอิเล็กทรอนิกส์ครั้งนี้ เทศบาลนครอุบลราชธานีจะพิจารณาตัดสินโดยใช้หลักเกณฑ์ ราคา

๕.๒ การพิจารณาผู้ชนะการยื่นข้อเสนอ กรณีใช้หลักเกณฑ์ราคาในการพิจารณาผู้ชนะการยื่นข้อเสนอ เทศบาลนครอุบลราชธานี จะพิจารณาจาก ราคารวม

๕.๓ หากผู้ยื่นข้อเสนอรายใดมีคุณสมบัติไม่ถูกต้องตามข้อ ๒ หรือยื่นหลักฐานการยื่น ข้อเสนอไม่ถูกต้อง หรือไม่ครบถ้วนตามข้อ ๓ หรือยื่นข้อเสนอไม่ถูกต้องตามข้อ ๔ แล้ว คณะกรรมการพิจารณาผล การประกวดราคาอิเล็กทรอนิกส์จะไม่รับพิจารณาข้อเสนอของผู้ยื่นข้อเสนอรายนั้น เว้นแต่ ผู้ยื่นข้อเสนอรายใดเสนอ เอกสารทางเทคนิคหรือรายละเอียดคุณลักษณะเฉพาะของพัสดุที่จะจ้างไม่ครบถ้วน หรือเสนอรายละเอียดแตกต่างไป จากเงื่อนไขที่เทศบาลนครอุบลราชธานีกำหนดไว้ในประกาศและเอกสารประกวดราคาอิเล็กทรอนิกส์ ในส่วนที่มีใช้ สำคัญและความแตกต่างนั้น ไม่มีผลทำให้เกิดการได้เปรียบเสียเปรียบ ต่อผู้ยื่นข้อเสนอรายอื่น หรือเป็นการ ผิดพลาดเล็กน้อย คณะกรรมการฯ อาจพิจารณาผ่อนปรนการตัดสินสิทธิ ผู้ยื่นข้อเสนอรายนั้น

๕.๔ เทศบาลนครอุบลราชธานีสงวนสิทธิไม่พิจารณาข้อเสนอของผู้ยื่นข้อเสนอโดยไม่มีการ ผ่อนผัน ในกรณีดังต่อไปนี้

(๑) ไม่กรอกชื่อผู้ยื่นข้อเสนอในการเสนอราคาทางระบบจัดซื้อจัดจ้าง ด้วย อิเล็กทรอนิกส์

(๒) เสนอรายละเอียดแตกต่างไปจากเงื่อนไขที่กำหนดในเอกสารประกวดราคา อิเล็กทรอนิกส์ที่เป็นสาระสำคัญ หรือมีผลทำให้เกิดความได้เปรียบเสียเปรียบแก่ผู้ยื่นข้อเสนอรายอื่น

๕.๕ ในการตัดสินการประกวดราคาอิเล็กทรอนิกส์หรือในการทำสัญญา คณะกรรมการ พิจารณาผลการประกวดราคาอิเล็กทรอนิกส์หรือเทศบาลนครอุบลราชธานี มีสิทธิให้ผู้ยื่นข้อเสนอชี้แจงข้อเท็จจริง เพิ่มเติมได้ เทศบาลนครอุบลราชธานีมีสิทธิที่จะไม่รับข้อเสนอ ไม่รับราคา หรือไม่ทำสัญญา หากข้อเท็จจริงดังกล่าวไม่ เหมาะสมหรือไม่ถูกต้อง

๕.๖ เทศบาลนครอุบลราชธานีทรงไว้ซึ่งสิทธิที่จะไม่รับราคาต่ำสุด หรือราคาหนึ่งราคาใด หรือราคาที่ยื่นทั้งหมดก็ได้ และอาจพิจารณาเลือกจ้างในจำนวน หรือขนาด หรือเฉพาะรายการหนึ่งรายการใด หรือ อาจจะยกเลิก การประกวดราคาอิเล็กทรอนิกส์โดยไม่พิจารณาจัดจ้างเลยก็ได้ สุดแต่จะพิจารณา ทั้งนี้ เพื่อประโยชน์ ของทางราชการเป็นสำคัญ และให้ถือว่าการตัดสินของ เทศบาลนครอุบลราชธานีเป็นเด็ดขาด ผู้ยื่นข้อเสนอจะ เรียกหรือค่าใช้จ่าย หรือค่าเสียหายใดๆ มิได้ รวมทั้ง เทศบาลนครอุบลราชธานีจะพิจารณายกเลิกการประกวดราคา อิเล็กทรอนิกส์และลงโทษผู้ยื่นข้อเสนอเป็นผู้ทิ้งงาน ไม่ว่าจะเป็นผู้ยื่นข้อเสนอที่ได้รับการคัดเลือกหรือไม่ก็ตาม หากมี เหตุที่เชื่อถือได้ว่ายื่นข้อเสนอกระทำการโดยไม่สุจริต เช่น การเสนอเอกสารอันเป็นเท็จ หรือใช้ข้อมูลคลลธรรมดา หรือ

นิติบุคคลอื่นมาเสนอราคาแทน เป็นต้น

ในกรณีที่ผู้ยื่นข้อเสนอรายที่เสนอราคาต่ำสุด เสนอราคาต่ำจนคาดหมายได้ว่าไม่อาจดำเนินงานตามเอกสารประกวดราคาอิเล็กทรอนิกส์ได้ คณะกรรมการพิจารณาผลการประกวดราคาอิเล็กทรอนิกส์หรือเทศบาลนครอุบลราชธานี จะให้ผู้ยื่นข้อเสนอนั้นชี้แจงและแสดงหลักฐานที่ทำให้เชื่อได้ว่า ผู้ยื่นข้อเสนอสามารถดำเนินงานตามเอกสารประกวดราคาอิเล็กทรอนิกส์ให้เสร็จสมบูรณ์ หากคำชี้แจงไม่เป็นที่ยอมรับได้ เทศบาลนครอุบลราชธานี มีสิทธิที่จะไม่รับข้อเสนอหรือไม่รับราคาของผู้ยื่นข้อเสนอรายนั้น ทั้งนี้ ผู้ยื่นข้อเสนอดังกล่าวไม่มีสิทธิเรียกร้องค่าใช้จ่ายหรือค่าเสียหายใดๆ จากเทศบาลนครอุบลราชธานี

๕.๗ ก่อนลงนามในสัญญา เทศบาลนครอุบลราชธานี อาจประกาศยกเลิกการประกวดราคาอิเล็กทรอนิกส์ หากปรากฏว่ามีการกระทำที่เข้าลักษณะผู้ยื่นข้อเสนอที่ชนะการประกวดราคาหรือที่ได้รับการคัดเลือกมีผลประโยชน์ร่วมกัน หรือมีส่วนได้เสียกับผู้ยื่นข้อเสนอรายอื่น หรือขัดขวางการแข่งขันอย่างเป็นธรรม หรือสมยอมกันกับผู้ยื่นข้อเสนอรายอื่น หรือเจ้าหน้าที่ในการเสนอราคา หรือสื่อว่ากระทำการทุจริตอื่นใดในการเสนอราคา

๕.๘ หากผู้ยื่นข้อเสนอซึ่งเป็นผู้ประกอบการ SMEs เสนอราคาสูงกว่าราคาต่ำสุดของผู้ยื่นข้อเสนอรายอื่นที่ไม่เกินร้อยละ ๑๐ ให้หน่วยงานของรัฐจัดซื้อจัดจ้างกับผู้ประกอบการ SMEs ดังกล่าว โดยจัดเรียงลำดับผู้ยื่นข้อเสนอซึ่งเป็นผู้ประกอบการ SMEs ซึ่งเสนอราคาสูงกว่าราคาต่ำสุดของผู้ยื่นข้อเสนอรายอื่นไม่เกินร้อยละ ๑๐ ที่จะเรียกมาทำสัญญาไม่เกิน ๓ ราย

ผู้ยื่นข้อเสนอที่เป็นกิจการร่วมค้าที่จะได้สิทธิตามวรรคหนึ่ง ผู้เข้าร่วมค้าทุกรายจะต้องเป็นผู้ประกอบการ SMEs

ทั้งนี้ ผู้ประกอบการ SMEs ที่จะได้แต้มต่อด้านราคาตามวรรคหนึ่ง จะต้องมีวงเงินสัญญาสะสมตามปีปฏิทินรวมกับราคาที่เสนอในครั้งนี้อันแล้ว มีมูลค่ารวมกันไม่เกินมูลค่าของรายได้ตามขนาดที่ขึ้นทะเบียนไว้กับ สสว.

๕.๙ หากผู้ยื่นข้อเสนอซึ่งมิใช่ผู้ประกอบการ SMEs แต่เป็นบุคคลธรรมดาที่ถือสัญชาติไทยหรือนิติบุคคลที่จัดตั้งขึ้นตามกฎหมายไทยเสนอราคาสูงกว่าราคาต่ำสุดของผู้ยื่นข้อเสนอซึ่งเป็นผู้ประกอบการธรรมดาที่มีได้ถือสัญชาติไทยหรือนิติบุคคลที่จัดตั้งขึ้นตามกฎหมายของต่างประเทศไม่เกินร้อยละ ๓ ให้จัดซื้อจัดจ้างกับบุคคลธรรมดาที่ถือสัญชาติไทยหรือนิติบุคคลที่จัดตั้งขึ้นตามกฎหมายไทยดังกล่าว

ผู้ยื่นข้อเสนอที่เป็นกิจการร่วมค้าที่จะได้สิทธิตามวรรคหนึ่ง ผู้เข้าร่วมค้าทุกรายจะต้องเป็นบุคคลธรรมดาที่ถือสัญชาติไทยหรือนิติบุคคลที่จัดตั้งขึ้นตามกฎหมายไทย

๖. การทำสัญญาจ้างก่อสร้าง

ผู้ชนะการประกวดราคาอิเล็กทรอนิกส์จะต้องทำสัญญาจ้างตามแบบสัญญา ดังระบุในข้อ ๑.๓ หรือทำข้อตกลงเป็นหนังสือกับเทศบาลนครอุบลราชธานี ภายใน ๕ วัน นับถัดจากวันที่ได้รับแจ้ง และจะต้องวางหลักประกันสัญญาเป็นจำนวนเงินเท่ากับร้อยละ ๕ ของราคาค่าจ้างที่ประกวดราคาอิเล็กทรอนิกส์ ให้เทศบาลนครอุบลราชธานียึดถือไว้ในขณะทำสัญญาโดยใช้หลักประกันอย่างหนึ่งอย่างใด ดังต่อไปนี้

๖.๑ เงินสด

๖.๒ เช็คหรือตราพอร์ทที่ธนาคารเซ็นสั่งจ่าย ซึ่งเป็นเช็คหรือตราพอร์ทลงวันที่ที่ใช้เช็คหรือตราพอร์ทนั้น ชำระต่อเจ้าหน้าที่ในวันทำสัญญา หรือก่อนวันนั้นไม่เกิน ๓ วันทำการ

๖.๓ หนังสือค้ำประกันของธนาคารภายในประเทศ ตามตัวอย่างที่คณะกรรมการนโยบายกำหนด ดังระบุในข้อ ๑.๔ (๒) หรือจะเป็นหนังสือค้ำประกันอิเล็กทรอนิกส์ตามวิธีการที่กรมบัญชีกลางกำหนด

๖.๔ หนังสือค้ำประกันของบริษัทเงินทุน หรือบริษัทเงินทุนหลักทรัพย์ที่ได้รับอนุญาตให้ประกอบกิจการเงินทุนเพื่อการพาณิชย์และประกอบธุรกิจค้ำประกันตามประกาศของธนาคารแห่งประเทศไทย ตามรายชื่อบริษัทเงินทุนที่ธนาคารแห่งประเทศไทยแจ้งเวียนให้ทราบ โดยอนุมัติให้ใช้ตามตัวอย่างหนังสือค้ำประกันของธนาคารที่คณะกรรมการนโยบายกำหนด ดังระบุในข้อ ๑.๔ (๒)

๖.๕ พันธบัตรรัฐบาลไทย

หลักประกันนี้จะคืนให้ โดยไม่มีดอกเบี้ยภายใน ๑๕ วันนับถัดจากวันที่ผู้ชนะการประกวดราคาอิเล็กทรอนิกส์ (ผู้รับจ้าง) พ้นจากข้อผูกพันตามสัญญาจ้างแล้ว

๗. ค่าจ้างและการจ่ายเงิน

เทศบาลนครอุบลราชธานี จะจ่ายค่าจ้างซึ่งได้รวมภาษีมูลค่าเพิ่มตลอดจนภาษีอากรอื่น ๆ และค่าใช้จ่ายที่ปวงด้วยแล้วโดยถือราคาเหมารวมเป็นเกณฑ์และกำหนดการจ่ายเงินเป็นจำนวน ๓ งวด ระยะเวลา ๒๑๐ วัน ดังนี้

งวดที่ ๑ ระยะเวลาดำเนินการ ๖๐ วัน เป็นจำนวนเงินในอัตราร้อยละ ๓๐ ของค่าจ้าง เมื่อผู้รับจ้างได้ปฏิบัติงาน ก่อสร้าง ดังนี้

- งานติดตั้งประตู - หน้าต่างอลูมิเนียม ชั้น ๒-๔ แล้วเสร็จไม่น้อยกว่า ๘๐ %
- งานต่อเติมติดตั้งหลังคาโครงเหล็กชั้น ๓ (พิกัด F -G /๗-๑๗) และหลังคา โครงเหล็กชั้น

ดาดฟ้าแล้วเสร็จ

งวดที่ ๒ ระยะเวลาดำเนินการ ๓๐ วัน เป็นจำนวนเงินในอัตราร้อยละ ๓๐ ของค่าจ้าง เมื่อผู้รับจ้างได้ปฏิบัติงานก่อสร้าง ดังนี้

- งานติดตั้งผนังลวดตาข่ายตะแกรงเหล็กตัด, งานติดตั้งผนังเกล็ด Louvey และงานติดตั้งประตู - หน้าต่างอลูมิเนียมชั้น ๒-๔ ส่วนที่เหลือแล้วเสร็จ

- งานปรับปรุงห้องประชุมชั้น ๔ และโครงสร้าง ค.ส.ล. - โครงสร้างเหล็กปล่องลิฟต์แล้วเสร็จ
- งานติดตั้งโครงหลังคาเหล็ก พร้อมวัสดุผนังหลังคาหน้าโถงลิฟต์ ชั้น ๓ แล้วเสร็จ
- งานติดตั้งผนังยิปซัมบอร์ด หนา ๑๒ มม. แล้วเสร็จไม่น้อยกว่า ๘๐ %
- งานติดตั้งฝ้าเพดานยิปซัมบอร์ด หนา ๙ มม. แล้วเสร็จไม่น้อยกว่า ๘๐ %
- งานก่อสร้างกำแพง คสล. กันดินพังพร้อมงานก่อสร้างพื้นถนน คสล. หนา ๑๕ ซม. แล้วเสร็จ

งวดที่ ๓ งวดสุดท้าย ระยะเวลาดำเนินการ ๑๒๐ วัน เป็นจำนวนเงินในอัตราร้อยละ ๔๐ ของค่าจ้าง เมื่อผู้รับจ้างได้ปฏิบัติงานทั้งหมดให้แล้วเสร็จเรียบร้อยตามสัญญาหรือข้อตกลงจ้างเป็นหนังสือ รวมทั้งทำสถานที่ก่อสร้างให้สะอาดเรียบร้อย

- งานติดตั้งผนังยิปซัมบอร์ด หน้า ๑๒ มม. และงานติดตั้งฝ้าเพดานยิปซัมบอร์ด หน้า ๙ มม. ส่วนที่เหลือแล้วเสร็จ

- งานติดตั้งผิวพื้น - ผนังและงานทาสีต่าง ๆ ส่วนที่เหลือแล้วเสร็จ

- งานติดตั้งลิฟต์โดยสาร แล้วเสร็จ

- ติดตั้งป้ายโครงการ จำนวน ๑ ป้าย

- และงานอื่นๆ ตามแบบแปลนเทศบาลนครอุบลราชธานีกำหนดที่ ช๓๐/๖๖ แล้วเสร็จ

๘. อัตราค่าปรับ

ค่าปรับตามสัญญาจ้างแนบท้ายเอกสารประกวดราคาอิเล็กทรอนิกส์นี้ หรือข้อตกลงจ้างเป็นหนังสือจะกำหนด ดังนี้

๘.๑ กรณีที่ผู้รับจ้างนำงานที่รับจ้างไปจ้างช่วงให้ผู้อื่นทำอีกทอดหนึ่งโดยไม่ได้รับอนุญาตจากเทศบาลนครอุบลราชธานี จะกำหนดค่าปรับสำหรับการฝ่าฝืนดังกล่าวเป็นจำนวนร้อยละ ๑๐.๐๐ ของวงเงินของงานจ้างช่วงนั้น

๘.๒ กรณีที่ผู้รับจ้างปฏิบัติผิดสัญญาจ้างก่อสร้าง นอกเหนือจากข้อ ๘.๑ จะกำหนดค่าปรับเป็นรายวันเป็นจำนวนเงินตายตัวในอัตราร้อยละ ๐.๑๐ ของราคางานจ้าง

๙. การรับประกันความชำรุดบกพร่อง

ผู้ชนะการประกวดราคาอิเล็กทรอนิกส์ซึ่งได้ทำสัญญาจ้าง ตามแบบ ดังระบุในข้อ ๑.๓ หรือข้อตกลงจ้างเป็นหนังสือแล้วแต่กรณี จะต้องรับประกันความชำรุดบกพร่องของงานจ้างที่เกิดขึ้นภายในระยะเวลา ไม่น้อยกว่า ๒ ปี นับถัดจากวันที่เทศบาลนครอุบลราชธานีได้รับมอบงาน โดยต้องบริหารจัดการซ่อมแซมแก้ไขให้ใช้งานได้ดังเดิมภายใน ๑๕ วัน นับถัดจากวันที่ได้รับแจ้งความชำรุดบกพร่อง

๑๐. ข้อสงวนสิทธิในการยื่นข้อเสนอและอื่น ๆ

๑๐.๑ เงินค่าจ้างสำหรับงานจ้างครั้งนี้ ได้มาจากเงินงบประมาณประจำปี พ.ศ. ๒๕๖๖

การลงนามในสัญญาจะกระทำต่อเมื่อ เทศบาลนครอุบลราชธานีได้รับอนุมัติเงิน ค่าก่อสร้างจากเงินงบประมาณประจำปี พ.ศ. ๒๕๖๖

๑๐.๒ เมื่อเทศบาลนครอุบลราชธานีได้คัดเลือกผู้ยื่นข้อเสนอรายใดให้เป็นผู้รับจ้าง และได้ตกลงจ้าง ตามการประกวดราคาอิเล็กทรอนิกส์แล้ว ถ้าผู้รับจ้างจะต้องสั่งหรือนำสิ่งของมาเพื่องานจ้างดังกล่าวเข้ามาจากต่างประเทศ และของนั้นต้องนำเข้ามาโดยทางเรือในเส้นทางที่มีเรือไทยเดินอยู่ และสามารถให้บริการรับขนได้ตามที่รัฐมนตรีว่าการกระทรวงคมนาคมประกาศกำหนด ผู้ยื่นข้อเสนอซึ่งเป็นผู้รับจ้างจะต้องปฏิบัติตามกฎหมายว่าด้วยการส่งเสริมการพาณิชย์ ดังนี้

(๑) แจ้งการสั่งหรือนำสิ่งของดังกล่าวเข้ามาจากต่างประเทศต่อกรมเจ้าท่า ภายใน ๗ วัน นับตั้งแต่วันที่ผู้รับจ้างสั่งหรือซื้อของจากต่างประเทศ เว้นแต่เป็นของที่รัฐมนตรีว่าการกระทรวงคมนาคมประกาศ

ยกเว้นให้บรรทุกโดยเรืออื่นได้

(๒) จัดการให้สิ่งของดังกล่าวบรรทุกโดยเรือไทย หรือเรือที่มีสิทธิเช่นเดียวกับเรือไทย จากต่างประเทศมายังประเทศไทย เว้นแต่จะได้รับอนุญาตจากกรมเจ้าท่า ให้บรรทุกสิ่งของนั้น โดยเรืออื่น ที่มีใช้เรือไทย ซึ่งจะต้องได้รับอนุญาตเช่นนั้นก่อนบรรทุกของลงเรืออื่น หรือเป็นของที่รัฐมนตรีว่าการกระทรวงคมนาคม ประกาศยกเว้นให้บรรทุกโดยเรืออื่น

(๓) ในกรณีที่ไม่ปฏิบัติตาม (๑) หรือ (๒) ผู้รับจ้างจะต้องรับผิดชอบตามกฎหมายว่าด้วยการส่งเสริมการพาณิชย์นาวี

๑๐.๓ ผู้ยื่นข้อเสนอซึ่งเทศบาลนครอุบลราชธานีได้คัดเลือกแล้ว ไม่ไปทำสัญญาหรือข้อตกลงจ้างเป็นหนังสือภายในเวลาที่กำหนดดังระบุไว้ในข้อ ๗ เทศบาลนครอุบลราชธานีจะริบหลักประกันการยื่นข้อเสนอ หรือเรียกธำนาจจากผู้ออกหนังสือค้ำประกัน การยื่นข้อเสนอทันที และอาจพิจารณาเรียกธำนาจให้ชดใช้ความเสียหายอื่น (ถ้ามี) รวมทั้งจะพิจารณาให้เป็นผู้ทำงาน ตามระเบียบกระทรวงการคลังว่าด้วยการจัดซื้อจัดจ้างและการบริหารพัสดุภาครัฐ

๑๐.๔ เทศบาลนครอุบลราชธานีสงวนสิทธิ์ที่จะแก้ไขเพิ่มเติมเงื่อนไข หรือข้อกำหนดในแบบสัญญาหรือข้อตกลงจ้างเป็นหนังสือให้เป็นไปตามความเห็นของสำนักงานอัยการสูงสุด (ถ้ามี)

๑๐.๕ ในกรณีที่เอกสารแนบท้ายเอกสารประกวดราคาอิเล็กทรอนิกส์ มีความขัดหรือแย้งกัน ผู้ยื่นข้อเสนอจะต้องปฏิบัติตามคำวินิจฉัยของเทศบาลนครอุบลราชธานี คำวินิจฉัยดังกล่าวให้ถือเป็นที่สุด และ ผู้ยื่นข้อเสนอไม่มีสิทธิเรียกร้องค่าใช้จ่าใดๆ เพิ่มเติม

๑๐.๖ เทศบาลนครอุบลราชธานี อาจประกาศยกเลิกการจัดจ้างในกรณีต่อไปนี้ได้ โดยที่ผู้ยื่นข้อเสนอจะเรียกร้องค่าเสียหายใดๆ จากเทศบาลนครอุบลราชธานีไม่ได้

(๑) เทศบาลนครอุบลราชธานีไม่ได้รับการจัดสรรเงินที่จะใช้ในการจัดจ้างหรือได้รับจัดสรรแต่ไม่เพียงพอที่จะทำการจัดจ้างครั้งนี้ต่อไป

(๒) มีการกระทำที่เข้าลักษณะผู้ยื่นข้อเสนอที่ชนะการจัดจ้างหรือที่ได้รับการคัดเลือกมีผลประโยชน์ร่วมกัน หรือมีส่วนได้เสียกับผู้ยื่นข้อเสนอรายอื่น หรือขัดขวางการแข่งขันอย่างเป็นธรรมหรือสมยอมกันกับผู้ยื่นข้อเสนอรายอื่น หรือเจ้าหน้าที่ในการเสนอราคา หรือสื่อว่ากระทำการทุจริตอื่นใดในการเสนอราคา

(๓) การทำการจัดจ้างครั้งนี้ต่อไปอาจก่อให้เกิดความเสียหายแก่เทศบาลนครอุบลราชธานี หรือกระทบต่อประโยชน์สาธารณะ

(๔) กรณีอื่นในทำนองเดียวกับ (๑) (๒) หรือ (๓) ตามที่กำหนดในกฎกระทรวงซึ่งออกตามความในกฎหมายว่าด้วยการจัดซื้อจัดจ้างและการบริหารพัสดุภาครัฐ

๑๑. การปรับราคาค่างานก่อสร้าง

การปรับราคาค่างานก่อสร้างตามสูตรการปรับราคาดังระบุในข้อ ๑.๕ จะนำมาใช้ในกรณีที่ ค่างานก่อสร้างลดลงหรือเพิ่มขึ้น โดยวิธีการต่อไปนี้

ตามเงื่อนไข หลักเกณฑ์ สูตรและวิธีคำนวณที่ใช้กับสัญญาแบบปรับราคาได้ตามมติคณะรัฐมนตรี เมื่อวันที่ ๒๒ สิงหาคม ๒๕๓๒ เรื่อง การพิจารณาช่วยเหลือผู้ประกอบการอาชีพงานก่อสร้าง ตามหนังสือสำนักเลขาธิการ คณะรัฐมนตรี ที่ นร ๐๒๐๓/ว ๑๐๙ ลงวันที่ ๒๔ สิงหาคม ๒๕๓๒

สูตรการปรับราคา (สูตรค่า K) จะต้องคงที่ที่ระดับที่กำหนดไว้ในวันแล้วเสร็จตามที่กำหนดไว้ใน สัญญา หรือภายในระยะเวลาที่เทศบาลนครอุบลราชธานีได้ขยายออกไป โดยจะใช้สูตรของทางราชการที่ได้ระบุในข้อ ๑.๕

๑๒. มาตรฐานฝีมือช่าง

เมื่อเทศบาลนครอุบลราชธานีได้คัดเลือกผู้ยื่นข้อเสนอรายใดให้เป็นผู้รับจ้างและได้ตกลงจ้าง ก่อสร้าง ตามประกาศนี้แล้วผู้ยื่นข้อเสนอจะต้องตกลงว่าในการปฏิบัติงานก่อสร้างดังกล่าว ผู้ยื่นข้อเสนอจะต้องมีและ ใช้ผู้ผ่านการทดสอบมาตรฐานฝีมือช่างหรือผู้ผ่านการทดสอบมาตรฐานฝีมือช่างจาก เทียบเท่าจากสถาบันการศึกษาที่ ก.พ. รับรอง หรือผู้มีวุฒิบัตรระดับ ปวช. ปวส. และ ปวท.หรือเทียบเท่าจากสถาบันการศึกษาที่ ก.พ. รับรองให้เข้ารับ ราชการได้ ในอัตราไม่ต่ำกว่าร้อยละ ๑๐ ของแต่ละสาขาช่างแต่จะต้องมีจำนวนช่างอย่างน้อย ๑ คน ในแต่ละสาขา ช่าง ดังต่อไปนี้

๑๒.๑ สำนักช่างเทคนิคประจำตัววิศวกร (ใบอนุญาตประกอบวิชาชีพวิศวกรรมควบคุม) ระดับภาคีวิศวกรโยธาหรือระดับที่สูงกว่าและหนังสือรับรองเป็นวิศวกรของโครงการ จำนวน ๑ คน

๑๒.๒ สำนักช่างเทคนิคผู้ควบคุมงานประจำโครงการต้องมีคุณวุฒิการศึกษาไม่ต่ำกว่า ระดับประกาศนียบัตรวิชาชีพ(ปวส)ทางด้านงานก่อสร้าง โยธาสำรวจ หรือเทียบเท่าและหนังสือรับรองเป็นผู้ควบคุม งาน โครงการ จำนวน ๑ คน

๑๓. การปฏิบัติตามกฎหมายและระเบียบ

ในระหว่างระยะเวลาการก่อสร้าง ผู้ยื่นข้อเสนอที่ได้รับการคัดเลือกให้เป็นผู้รับจ้างต้องปฏิบัติ ตามหลักเกณฑ์ที่กฎหมายและระเบียบได้กำหนดไว้โดยเคร่งครัด

๑๔. การประเมินผลการปฏิบัติงานของผู้ประกอบการ

เทศบาลนครอุบลราชธานี สามารถนำผลการปฏิบัติงานแล้วเสร็จตามสัญญาของผู้ยื่นข้อเสนอที่ ได้รับการคัดเลือกให้ เป็นผู้รับจ้างเพื่อนำมาประเมินผลการปฏิบัติงานของผู้ประกอบการ

ทั้งนี้ หากผู้ยื่นข้อเสนอที่ได้รับการคัดเลือกไม่ผ่านเกณฑ์ที่กำหนดจะถูกระงับการยื่นข้อเสนอหรือ ทำสัญญากับเทศบาลนครอุบลราชธานี ไว้ชั่วคราว

เทศบาลนครอุบลราชธานี

๑๕ มิถุนายน ๒๕๖๖



(นายอาทิตย์ คุณผล)

รองนายกเทศมนตรี ปฏิบัติราชการแทน

นายกเทศมนตรีนครอุบลราชธานี



บันทึกข้อความ

ส่วนราชการ สำนักช่าง ส่วนควบคุมการก่อสร้างฯ ฝ่ายควบคุมการก่อสร้าง โทร.๐๕๕ - ๒๕๖๐๖๐ ต่อ ๑๓๓
ที่ อบ ๕๒๐๐๖.๒ / ๒๘๒ วันที่ ๒๕ พฤษภาคม ๒๕๖๖

เรื่อง ขอความเห็นชอบราคากลางโครงการปรับปรุงอาคารพร้อมสิ่งอำนวยความสะดวกอาคารตลาดสดเทศบาล ๓
(ตลาดใหญ่)

เรียน ผู้อำนวยการสำนักช่าง

ตามคำสั่งเทศบาลนครอุบลราชธานี ที่ ๒๒๐/๒๕๖๖ ลงวันที่ ๑๓ มีนาคม ๒๕๖๖ เรื่อง แต่งตั้ง
คณะกรรมการกำหนดราคากลาง โครงการปรับปรุงอาคารพร้อมสิ่งอำนวยความสะดวกอาคารตลาดสดเทศบาล ๓
(ตลาดใหญ่) งบประมาณ ๔,๙๐๐,๐๐๐.-บาท (สี่ล้านเก้าแสนบาทถ้วน) นั้น

บัดนี้ คณะกรรมการกำหนดราคากลาง ตามคำสั่งดังกล่าวได้ดำเนินการคำนวณราคากลาง
ลงในระบบ EGP (ระบบการจัดซื้อจัดจ้างภาครัฐด้วยอิเล็กทรอนิกส์) เสร็จเรียบร้อยแล้ว เป็นไปตามพระราชบัญญัติ
จัดซื้อจัดจ้างและบริหารพัสดุภาครัฐ พ.ศ. ๒๕๖๐ ระเบียบกระทรวงการคลังว่าด้วยการจัดซื้อจัดจ้างและการบริหาร
พัสดุภาครัฐ ๒๕๖๐ และกฎกระทรวงการจัดซื้อจัดจ้างและการบริหารพัสดุภาครัฐ พ.ศ.๒๕๖๐ ราคากลางค่าก่อสร้าง
โครงการดังกล่าวกำหนด ณ วันที่ ๒๔ พฤษภาคม ๒๕๖๖ เป็นเงิน ๔,๙๕๙,๗๓๕.๒๒.-บาท (สี่ล้านเก้าแสนห้าหมื่นเก้า
พันเจ็ดร้อยสามสิบห้าบาทยี่สิบสองสตางค์) ตามเอกสารที่แนบมาพร้อมด้วยนี้

จึงเรียนมา เพื่อพิจารณาให้ความเห็นชอบราคากลางดังกล่าว

(ลงชื่อ)..........ประธานกรรมการ
(นายนพคุณ เดชเสน)

ผอ.ส่วนควบคุมการก่อสร้างอาคารและผังเมือง

(ลงชื่อ)..........กรรมการ
(นายวัฒนา สมลา)

หัวหน้าฝ่ายควบคุมการก่อสร้าง

(ลงชื่อ)..........กรรมการ
(นางชนิษฐา มหาสะโร)

สถาปนิกชำนาญการ

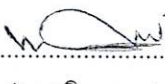
(ลงชื่อ)..........กรรมการ/เลขาฯ
(นายวิษณุ สุระชัย)
วิศวกรโยธาชำนาญการ

เรียน ปลัดเทศบาลฯ เพื่อโปรดพิจารณา

ลงชื่อ.....

(นายชัยสิทธิ์ ศรีเมฆ)

ผู้อำนวยการสำนักช่าง

เรียน ปลัดเทศบาลฯ เห็นควรพิจารณาเห็นชอบ

(ลงชื่อ).....

(นายกฤษพล เมืองเหนือ)

รองปลัดเทศบาลนครอุบลราชธานี

เรียน นายกเทศมนตรีฯ เห็นควรพิจารณาเห็นชอบ

(ลงชื่อ).....

(นายอัมพล ทองฟู)

ปลัดเทศบาลนครอุบลราชธานี

พิจารณาแล้ว [] เห็นชอบ [] ไม่เห็นชอบ.....



(นายปรีชา ศรีสว่าง)

รองนายกเทศมนตรี ปฏิบัติราชการแทน

นายกเทศมนตรีนครอุบลราชธานี

30 พ.ค. 2566

แบบสรุปราคากลางงานก่อสร้างอาคาร

ชื่อโครงการ/งานก่อสร้าง ประมวลราคากลางก่อสร้างโครงการปรับปรุงอาคารพร้อมสิ่งอำนวยความสะดวกอาคารตลาดสดเทศบาล 3 (ตลาดใหญ่) ด้วยวิธีประกวดราคาอิเล็กทรอนิกส์ (e-

สถานที่ก่อสร้าง ตำบล ในเมือง อำเภอ เมืองอุบลราชธานี จังหวัด อุบลราชธานี

แบบเลขที่ ช. /66

หน่วยงานเจ้าของโครงการ/งานก่อสร้าง เทศบาลนครอุบลราชธานี เทศบาลนครอุบลราชธานี

แบบ ปร. 4 และ ปร. 5 ที่แนบ มีจำนวน 4 ชุด

คำนวณราคากลาง เมื่อวันที่

หน่วย : บาท

ลำดับที่	รายงาน	ค่าก่อสร้าง	หมายเหตุ
1	งานติดตั้งผนัง และฝ้าเพดาน ชั้นที่ 2 จำนวน 1.000 หลังละ 254,055.24 บาท	254,055.24	
2	งานติดตั้งประตู-หน้าต่างอลูมิเนียม ชั้นที่ 2 -4 ,งานติดตั้งหลังคาโครงเหล็ก ชั้นที่ 3 และชั้นดาดฟ้า,งานติดตั้งฝ้าเพดาน ชั้นที่ 3และงานปรับปรุงห้องประชุม ชั้นที่ 4 จำนวน 1.000 หลังละ 2,283,360.38 บาท	2,283,360.38	
3	งานก่อสร้างปล่องลิฟต์และติดตั้งลิฟต์โดยสาร 3 ชั้น จำนวน 1.000 หลังละ 2,108,750.33 บาท	2,108,750.33	
4	งานฝังบริเวณ จำนวน 1.000 หลังละ 313,569.27 บาท	313,569.27	

แบบสรุปราคากลางงานก่อสร้างอาคาร

ชื่อโครงการ/งานก่อสร้าง ประถมราคาจ้างก่อสร้างโครงการปรับปรุงอาคารพร้อมสิ่งอำนวยความสะดวกอาคารตลาดสดเทศบาล 3 (ตลาดใหญ่) ต.วัดใหญ่ อ.เมือง จ.บุรีรัมย์ (e-

สถานที่ก่อสร้าง บidding)โครงการปรับปรุงอาคารพร้อมสิ่งอำนวยความสะดวกอาคารตลาดสดเทศบาล 3 (ตลาดใหญ่) อ.เมือง จ.บุรีรัมย์ จังหวัด อุบลราชธานี

แบบเลขที่ ช. /66

หน่วยงานเจ้าของโครงการ/งานก่อสร้าง เทศบาลนครอุบลราชธานี เทศบาลนครอุบลราชธานี

แบบ ปร. 4 และ ปร. 5 ที่แนบ มีจำนวน 4 ชุด

คำนวณราคากลาง เมื่อวันที่

สรุป	ราคากลาง	4,959,735.22
ราคากลาง (.....) สี่แสนเก้าหมื่นเก้าพันเจ็ดร้อยสามสิบห้าบาทยี่สิบสองสตางค์		

แบบสรุปราคากลางงานก่อสร้างอาคาร

ชื่อโครงการ/งานก่อสร้าง ประกวดราคาจ้างก่อสร้างโครงการปรับปรุงอาคารพร้อมสิ่งอำนวยความสะดวกอาคารตลาดสดเทศบาล 3 (ตลาดใหญ่) ด้วยวิธีประกวดราคาอิเล็กทรอนิกส์ (e-bidding)/โครงการปรับปรุงอาคารพร้อมสิ่งอำนวยความสะดวกอาคารตลาดสดเทศบาล 3 (ตลาดใหญ่)

สถานที่ก่อสร้าง ตำบล ในเมือง อำเภอ เมืองอุบลราชธานี จังหวัด อุบลราชธานี

แบบเลขที่ ช. /66

หน่วยงานเจ้าของโครงการ/งานก่อสร้าง เทศบาลนครอุบลราชธานี เทศบาลนครอุบลราชธานี

แบบ ป.ร. 4 และ ป.ร. 5 ที่แนบ มีจำนวน ชุด

คำนวณราคากลาง เมื่อวันที่

(นพคุณ เดตเสน)

ประธานกรรมการกำหนดราคากลาง

(ชนิษฐา มหาสระโร)

กรรมการกำหนดราคากลาง

(วิษณุ สุระชัย)

กรรมการกำหนดราคากลาง

(วิษณุ สุระชัย)

กรรมการกำหนดราคากลาง

แบบสรุปราคากลางงานก่อสร้างอาคาร

ชื่อโครงการ/งานก่อสร้าง ประกวดราคาก่อสร้างโครงการปรับปรุงอาคารพร้อมสิ่งอำนวยความสะดวกอาคารตลาดเทศบาล 3 (ตลาดใหญ่) ด้วยวิธีประกวดราคาอิเล็กทรอนิกส์ (e-bidding)/โครงการปรับปรุงอาคารพร้อมสิ่งอำนวยความสะดวกอาคารตลาดเทศบาล 3 (ตลาดใหญ่)

สถานที่ก่อสร้าง ตำบล ในเมือง อำเภอ เมืองอุบลราชธานี จังหวัด อุบลราชธานี

แบบเลขที่ ช. /66

หน่วยงานเจ้าของโครงการ/งานก่อสร้าง เทศบาลนครอุบลราชธานี เทศบาลนครอุบลราชธานี

แบบ ปร. 4 และ ปร. 5 ที่แนบ มีจำนวน ชุด

คำนวณราคากลาง เมื่อวันที่

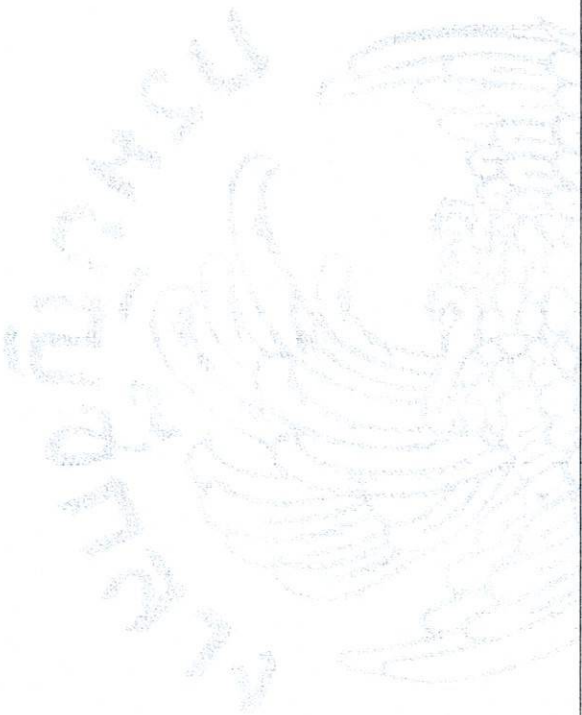

วิษณุ สุระชัย

24 พฤษภาคม 2566 10:29:14

แบบรูปรายการงานก่อสร้าง

โครงการปรับปรุงอาคารพร้อมสิ่งอำนวยความสะดวกอาคารตลาดสดเทศบาล ๓ (ตลาดใหญ่)

วันที่ ๒๒ พฤษภาคม ๒๕๖๖ เวลา ๐๙.๐๐ น.

คำสั่งเทศบาลนครอุบลราชธานี ที่ ๒๒๐ /๒๕๖๖ ลงวันที่ ๑๓ มีนาคม ๒๕๖๖ แต่งตั้งคณะกรรมการจัดทำแบบรูปรายการและคณะกรรมการกำหนดราคากลาง โครงการปรับปรุงอาคารพร้อมสิ่งอำนวยความสะดวกอาคารตลาดสดเทศบาล ๓ (ตลาดใหญ่) งบประมาณอนุมัติ ๔,๙๐๐,๐๐๐.-บาท (สี่ล้านเก้าแสนบาทถ้วน) โดยมีรายละเอียดดังนี้

๑.ความเป็นมา
เพื่อติดตั้งสิ่งเครื่องอำนวยความสะดวกอาคารตลาดสดเทศบาล ๓ (ตลาดใหญ่)

๒.วัตถุประสงค์

เพื่อปรับปรุงอำนวยความสะดวกอาคารตลาดสดเทศบาล ๓ (ตลาดใหญ่)

๓.คุณสมบัติของผู้ยื่นข้อเสนอ

๑.มีความสามารถตามกฎหมาย

๒.ไม่เป็นบุคคลล้มละลาย

๓.ไม่อยู่ระหว่างเลิกกิจการ

๔.ไม่เป็นบุคคลซึ่งอยู่ระหว่างถูกระงับการยื่นข้อเสนอหรือทำสัญญากับหน่วยงานของรัฐไว้ชั่วคราว เนื่องจากเป็นผู้ที่ไม่ผ่านเกณฑ์การประเมินผลการปฏิบัติงานของผู้ประกอบการตามระเบียบที่รัฐมนตรีว่าการกระทรวงการคลังกำหนดตามที่ประกาศเผยแพร่ในระบบเครือข่ายสารสนเทศของกรมบัญชีกลาง

๕.ไม่เป็นบุคคลซึ่งถูกระงับชื่อไว้บัญชีรายชื่อผู้ทำงานและได้แจ้งเวียนชื่อให้เป็นผู้ทำงานของหน่วยงานของรัฐในระบบเครือข่ายสารสนเทศของกรมบัญชีกลาง ซึ่งรวมถึงนิติบุคคลที่ผู้ทำงานเป็นหุ้นส่วนผู้จัดการ กรรมการผู้จัดการ ผู้บริหาร ผู้มีอำนาจในการดำเนินงานในกิจการของนิติบุคคลนั้นด้วย

๖.มีคุณสมบัติและไม่มีลักษณะต้องห้ามตามที่คณะกรรมการนโยบายการจัดซื้อจัดจ้างและการบริหารพัสดุภาครัฐกำหนดในราชกิจจานุเบกษา

๗.เป็นนิติบุคคลผู้มีอาชีพรับจ้างงานก่อสร้างหรือที่ประกวดราคาอิเล็กทรอนิกส์ดังกล่าว

๘.ไม่เป็นผู้มีผลประโยชน์ร่วมกันกับผู้ยื่นข้อเสนอราคารายอื่นที่เข้ายื่นข้อเสนอให้แก่เทศบาลนครอุบลราชธานี

๙.ไม่เป็นผู้รับเอกสิทธิ์หรือความคุ้มกัน ซึ่งอาจปฏิเสธไม่ยอมขึ้นศาลไทย เว้นแต่รัฐบาลของผู้ยื่นข้อเสนอได้มีคำสั่งให้สละเอกสิทธิ์และความคุ้มกันเช่นนั้น

๑๐.ผู้ยื่นข้อเสนอต้องมีผลงานก่อสร้างประเภทเดียวกันกับงานที่จะจัดจ้าง คืองานก่อสร้างอาคารและงานติดตั้งลิฟต์โดยสำรวจเงินไม่ต่ำกว่า ๔,๙๐๐,๐๐๐.-บาท หรือมีผลงานที่เป็นคู่สัญญาโดยตรงกับหน่วยงานรัฐหรือหน่วยงานที่เทศบาลนครอุบลราชธานีเชื่อถือ

๑๑.ผู้ยื่นข้อเสนอในรูปแบบของ “กิจการร่วมค้า” ต้องมีคุณสมบัติ ดังนี้

กรณีที่ตกลงฯกำหนดให้ผู้เข้าร่วมค้ารายใดรายหนึ่งเป็นผู้เข้าร่วมค้าหลัก ข้อตกลงฯจะต้องมีการกำหนดสัดส่วนหน้าที่ และความรับผิดชอบในปริมาณงาน สิ่งของ หรือมูลค่าตามสัญญาของผู้เข้าร่วมค้าหลักมากกว่าผู้เข้าร่วมค้ารายอื่นทุกราย

กรณีที่ข้อตกลงฯกำหนดให้ผู้เข้าร่วมค้ารายใดรายหนึ่งเป็นผู้เข้าร่วมค้าหลักกิจการร่วมค้านั้นต้องใช้ผลงานของผู้เข้าร่วมค้าหลักรายเดียวเป็นผลงานของกิจการร่วมค้าที่ยื่นข้อเสนอ

สำหรับข้อตกลงฯที่ไม่ได้กำหนดให้ผู้เข้าร่วมค้ารายใดเป็นผู้เข้าร่วมค้าหลัก ผู้เข้าร่วมค้าทุกรายจะต้องมีคุณสมบัติครบถ้วนตามเงื่อนไขที่กำหนดไว้ในเอกสารเชิญชวน

๑๒.ผู้ยื่นข้อเสนอต้องลงทะเบียนในระบบจัดซื้อจัดจ้างภาครัฐด้วยอิเล็กทรอนิกส์ (Electronic Government Procurement : e - GP) ของกรมบัญชีกลาง

๔.รายละเอียดคุณลักษณะเฉพาะของพัสดุที่จะดำเนินการจัดซื้อหรือขอบเขตของงานที่จะดำเนินการจัดจ้าง หรือแบบรูปรายการงานก่อสร้างที่จะดำเนินการก่อสร้าง

งวดที่ ๑ ระยะเวลาดำเนินการ ๖๐ วัน เป็นจำนวนเงินในอัตราร้อยละ ๓๐% ของค่าจ้างเมื่อผู้รับจ้างได้ปฏิบัติงานก่อสร้าง ดังนี้

- งานติดตั้งประตู-หน้าต่างอลูมิเนียม ชั้น ๒-๔ แล้วเสร็จไม่น้อยกว่า ๘๐%
- งานต่อเติมติดตั้งหลังคาโครงเหล็กชั้นที่ ๓(พิกัด F-G/๗-๑๗) และหลังคาโครงเหล็กชั้นดาดฟ้าแล้ว

เสร็จ

งวดที่ ๒ ระยะเวลาดำเนินการ ๓๐ วัน เป็นจำนวนเงินในอัตราร้อยละ ๓๐% ของค่าจ้างเมื่อผู้รับจ้างได้ปฏิบัติงานก่อสร้าง ดังนี้

- งานติดตั้งผนังลวดตาข่ายตะแกรงเหล็กดัด,งานติดตั้งผนังเกล็ด Louvey และงานติดตั้งประตู-หน้าต่างอลูมิเนียมชั้น ๒-๔ ส่วนที่เหลือแล้วเสร็จ

- งานปรับปรุงห้องประชุมชั้น ๔ และโครงสร้าง ค.ส.ล. – โครงสร้างเหล็กปล่องลิฟต์แล้วเสร็จ
- งานติดตั้งโครงหลังคาเหล็ก พร้อมวัสดุผนังหลังคาหน้าโถงลิฟต์ชั้น ๓ แล้วเสร็จ
- งานติดตั้งผนังยิปซัมบอร์ด หนา ๑๒ มม.แล้วเสร็จไม่น้อยกว่า ๘๐%
- งานติดตั้งฝ้าเพดานยิปซัมบอร์ด หนา ๙ มม. แล้วเสร็จไม่น้อยกว่า ๘๐%
- งานก่อสร้างกำแพง คสล.กันดินฝั่งพร้อมงานก่อสร้างพื้นถนน ค.ส.ล. หนา ๑๕ ซม. แล้วเสร็จ

งวดที่ ๓ (งวดสุดท้าย) ระยะเวลาดำเนินการ ๑๒๐ วัน เป็นจำนวนเงินในอัตราร้อยละ ๔๐% ของค่าจ้างเมื่อผู้รับจ้างได้ปฏิบัติงานก่อสร้าง ดังนี้

- งานติดตั้งผนังยิปซัมบอร์ด หนา ๑๒ มม. และงานติดตั้งฝ้าเพดานยิปซัมบอร์ด หนา ๙ มม. ส่วนที่เหลือแล้วเสร็จ

- งานตกแต่งผิวพื้น-ผนังและงานทาสีต่าง ๆ ส่วนที่เหลือแล้วเสร็จ
- งานติดตั้งลิฟต์โดยสาร แล้วเสร็จ
- ติดตั้งป้ายโครงการ จำนวน ๑ ป้าย
- และงานอื่น ๆ ตามแบบแปลนเทศบาลนครอุบลราชธานีกำหนดที่ ข ๓๐/๖๖ แล้วเสร็จ

๕.กำหนดเวลาส่งมอบพัสดุ

กำหนดเวลาการส่งมอบพัสดุหรือให้งานแล้วเสร็จภายใน ๒๑๐ วัน นับถัดจากวันลงนามในสัญญา

๖.หลักเกณฑ์ในการพิจารณาคัดเลือกข้อเสนอ

การพิจารณาคัดเลือกข้อเสนอโดยใช้เกณฑ์ราคา

๗.วงเงินงบประมาณ/วงเงินที่ได้รับจัดสรร

๗.๑.งบประมาณประจำปี พ.ศ.๒๕๖๖ (ตั้งจ่ายเป็นรายการใหม่) อนุมัติ ๔,๙๐๐,๐๐๐.-บาท (สี่ล้านเก้าแสนบาทถ้วน)

๘.งวดงานและการจ่ายเงิน

ผู้ขายหรือผู้รับจ้างต้องส่งมอบพัสดุให้กับผู้ซื้อหรือผู้ว่าจ้างภายใน ๒๑๐ วัน นับถัดจากวันลงนามในสัญญาหรือวันสั่งจ้าง โดยให้ส่งมอบจำนวน ๑ งวด ให้ครบถ้วน และเมื่อตรวจรับถูกต้องตามระเบียบกฎหมาย ผู้ซื้อหรือผู้ว่าจ้างจะจ่ายเงินให้กับผู้ขายหรือผู้รับจ้างให้ครบถ้วนภายในกำหนด ๑ งวด

๙.อัตราค่าปรับ

การจัดซื้อจัดจ้างในครั้งนี้ กำหนดค่าปรับเป็นรายวัน วันละ.....- บาท (กรณีงานก่อสร้างประเภทงานอาคาร กำหนดค่าปรับเป็นรายวันเป็นจำนวนเงินตายตัวในอัตราร้อยละ ของราคางานจ้าง)

๑๐.การกำหนดระยะเวลาประกันความชำรุดบกพร่อง

ผู้รับจ้างจะต้องรับประกันความชำรุดบกพร่องของงานจ้างที่เกิดขึ้นภายในระยะเวลา ไม่น้อยกว่า ๒ ปี นับถัดจากวันที่เทศบาลนครอุบลราชธานีได้รับมอบงาน โดยต้องรีบจัดการซ่อมแซมแก้ไขให้ใช้งานได้ติดตั้งเดิมภายใน ๑๕ วัน นับถัดจากวันที่ได้รับแจ้งความชำรุดบกพร่อง



โครงการ

ปรับปรุงอาคารพร้อมสิ่งอำนวยความสะดวกทางอาคารตลาคัดเสด็จเทศบาล 3

(ตลาคัดใหญ่)

เทศบาลนครอุบลราชธานี



ส่วนควบคุมอาคาร
สำนักงานเทศบาลนครหาดใหญ่

วันที่ อนุมัติ

วันที่ อนุมัติ

วันที่ อนุมัติ

วันที่ อนุมัติ

วันที่ อนุมัติ

วันที่ อนุมัติ

วันที่ อนุมัติ

วันที่ อนุมัติ

วันที่ อนุมัติ

วันที่ อนุมัติ

วันที่ อนุมัติ

วันที่ อนุมัติ

วันที่ อนุมัติ

วันที่ อนุมัติ

วันที่ อนุมัติ

วันที่ อนุมัติ

วันที่ อนุมัติ

วันที่ อนุมัติ

วันที่ อนุมัติ

วันที่ อนุมัติ

วันที่ อนุมัติ

วันที่ อนุมัติ

วันที่ อนุมัติ

วันที่ อนุมัติ

วันที่ อนุมัติ

วันที่ อนุมัติ

วันที่ อนุมัติ

วันที่ อนุมัติ

วันที่ อนุมัติ

วันที่ อนุมัติ

วันที่ อนุมัติ

วันที่ อนุมัติ

วันที่ อนุมัติ

วันที่ อนุมัติ

วันที่ อนุมัติ

วันที่ อนุมัติ

วันที่ อนุมัติ

วันที่ อนุมัติ

วันที่ อนุมัติ

วันที่ อนุมัติ

วันที่ อนุมัติ

วันที่ อนุมัติ

วันที่ อนุมัติ

วันที่ อนุมัติ

วันที่ อนุมัติ

วันที่ อนุมัติ

วันที่ อนุมัติ

วันที่ อนุมัติ

วันที่ อนุมัติ

วันที่ อนุมัติ

วันที่ อนุมัติ

วันที่ อนุมัติ

วันที่ อนุมัติ

วันที่ อนุมัติ

วันที่ อนุมัติ

วันที่ อนุมัติ

วันที่ อนุมัติ

วันที่ อนุมัติ

วันที่ อนุมัติ

วันที่ อนุมัติ

วันที่ อนุมัติ

วันที่ อนุมัติ

วันที่ อนุมัติ

วันที่ อนุมัติ

วันที่ อนุมัติ

วันที่ อนุมัติ

วันที่ อนุมัติ

วันที่ อนุมัติ

วันที่ อนุมัติ

วันที่ อนุมัติ

1 2 3 4 5 6 7 8 9 10 11 12 13 14 15 16 17 18 19

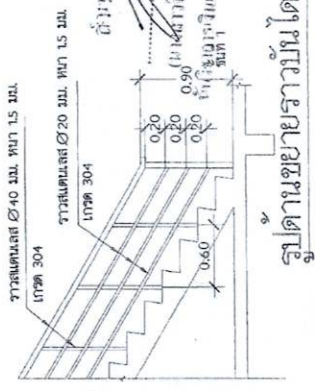
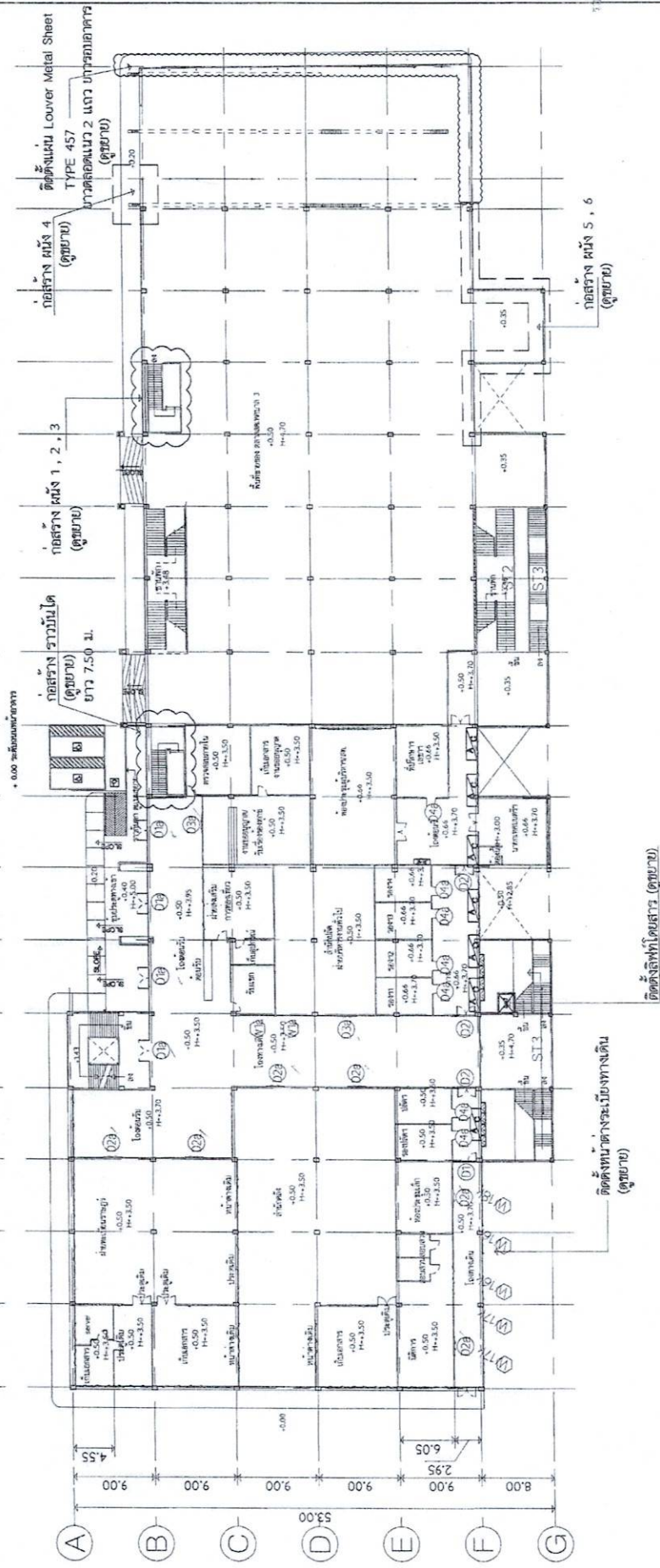

สัญลักษณ์
 A-C งานติดตั้งเครื่องปรับอากาศ ขนาด 24,000 BTU. จำนวน 8 ชุด
 (เครื่องปรับอากาศเดิม รื้อย้ายจากสำนักงานเดิม)
 - ให้อัดตั้งพร้อมครอบราง PVC. ท่อน้ำยาแอร์ ภายในห้อง



แนบตามชั้น 2 อาคารตลาดสดเทศบาล 3
 1:500

งานปรับปรุงพื้นที่ ชั้นที่ 2



ชื่อทางการของสถาปนิก

สำนักงานขยายงานใหม่

แบบร่างที่ 03/140
 19/66



ส่วนควบคุมอาคารก่อสร้าง
สำนักงานเขตเมืองจตุรพักตรพิมาน

ตำแหน่ง: วิศวกร
ชื่อ: *[Signature]*
(นายวิวัฒน์ สอนิเวศน์)
ตำแหน่ง: วิศวกร
ชื่อ: *[Signature]*
(นางณิชา มนาคะ (ว))

ตำแหน่ง: วิศวกร
ชื่อ: *[Signature]*
(นายวิวัฒน์ สอนิเวศน์)
ตำแหน่ง: วิศวกร
ชื่อ: *[Signature]*
(นายอนุชา สมภา)

ตำแหน่ง: วิศวกร
ชื่อ: *[Signature]*
(นายอนุชา สมภา)
ตำแหน่ง: วิศวกร
ชื่อ: *[Signature]*
(นายอนุชา สมภา)

ตำแหน่ง: วิศวกร
ชื่อ: *[Signature]*
(นายอนุชา สมภา)
ตำแหน่ง: วิศวกร
ชื่อ: *[Signature]*
(นายอนุชา สมภา)

ตำแหน่ง: วิศวกร
ชื่อ: *[Signature]*
(นายอนุชา สมภา)
ตำแหน่ง: วิศวกร
ชื่อ: *[Signature]*
(นายอนุชา สมภา)

ตำแหน่ง: วิศวกร
ชื่อ: *[Signature]*
(นายอนุชา สมภา)
ตำแหน่ง: วิศวกร
ชื่อ: *[Signature]*
(นายอนุชา สมภา)

ตำแหน่ง: วิศวกร
ชื่อ: *[Signature]*
(นายอนุชา สมภา)
ตำแหน่ง: วิศวกร
ชื่อ: *[Signature]*
(นายอนุชา สมภา)

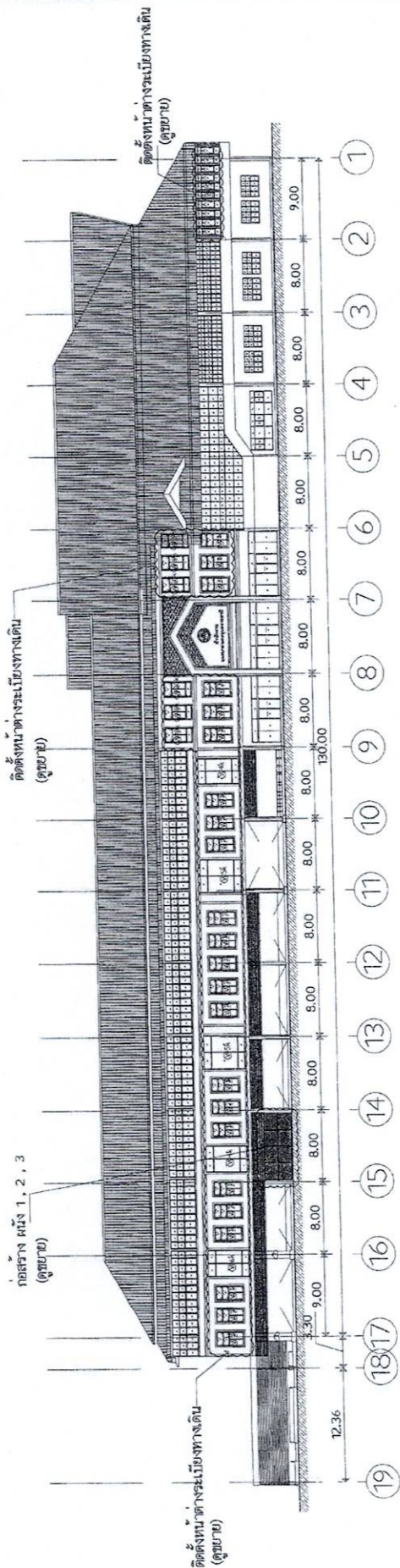

รูปด้าน 1 (บริเวณสูง)
มาตราส่วน 1:500

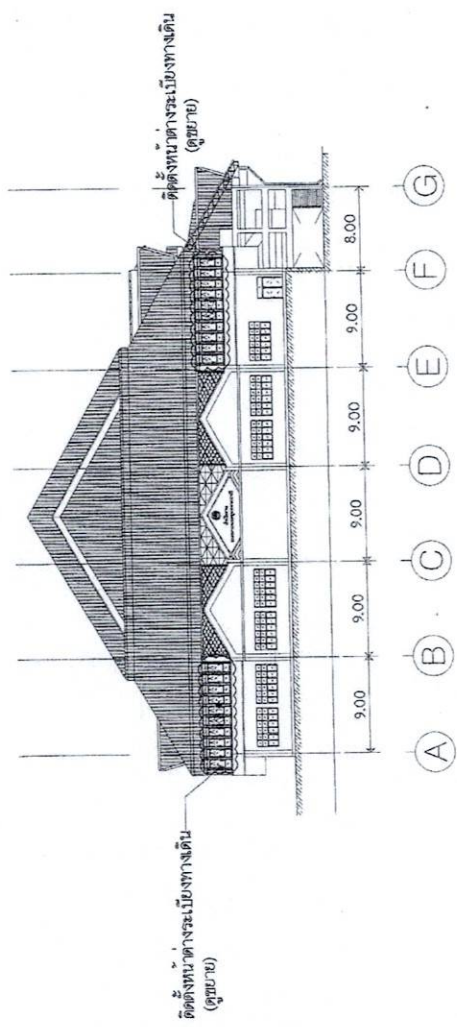

รูปด้าน 2 (บริเวณสูง)
มาตราส่วน 1:500

ชื่อ: *[Signature]*
(นายวิวัฒน์ สอนิเวศน์)
ตำแหน่ง: วิศวกร
ตำแหน่ง: วิศวกร

วันที่: 07/140



ส่วนควบคุมการก่อสร้าง
สำนักช่าง เพชรบูรณ์จตุรภพวิทยาลัย

ชื่อพื้นที่: ภูพานไร่
ชื่อโรงเรียน: ภูพานไร่
ชื่อผู้ควบคุม: (นายวิชาญ วัฒนวิทย์)
ตำแหน่ง: วิศวกรควบคุม

ชื่อผู้รับจ้าง: (นายวิชาญ วัฒนวิทย์)
ตำแหน่ง: วิศวกรควบคุม

ชื่อผู้ควบคุม: (นายวิชาญ วัฒนวิทย์)
ตำแหน่ง: วิศวกรควบคุม

ชื่อผู้ควบคุม: (นายวิชาญ วัฒนวิทย์)
ตำแหน่ง: วิศวกรควบคุม

ชื่อผู้ควบคุม: (นายวิชาญ วัฒนวิทย์)
ตำแหน่ง: วิศวกรควบคุม

ชื่อผู้ควบคุม: (นายวิชาญ วัฒนวิทย์)
ตำแหน่ง: วิศวกรควบคุม

ชื่อผู้ควบคุม: (นายวิชาญ วัฒนวิทย์)
ตำแหน่ง: วิศวกรควบคุม

ชื่อผู้ควบคุม: (นายวิชาญ วัฒนวิทย์)
ตำแหน่ง: วิศวกรควบคุม

ชื่อผู้ควบคุม: (นายวิชาญ วัฒนวิทย์)
ตำแหน่ง: วิศวกรควบคุม

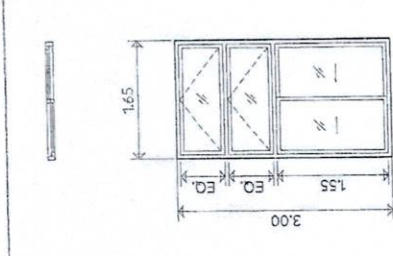
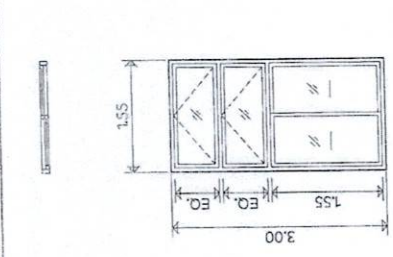
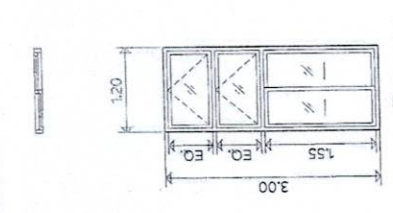
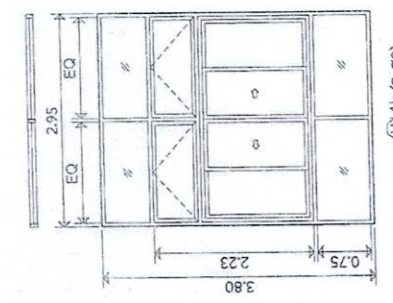
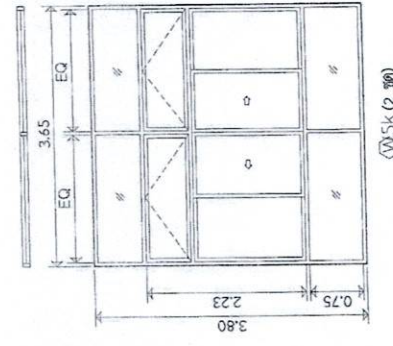
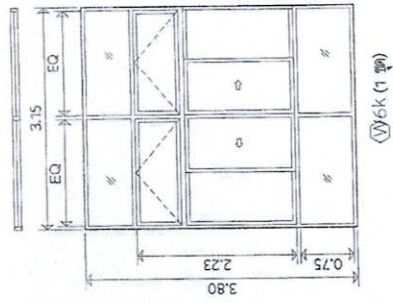

ลักษณะการเปิด	บานเปิดตาย	บานเปิดตาย	บานเปิดตาย	บานเปิดตาย	บานเปิดตาย
บานเลื่อนลิ้นพร้อมบานกระจก และกระจกบานเปิดตาย	บานเลื่อนลิ้นพร้อมบานกระจก และกระจกบานเปิดตาย	บานเลื่อนลิ้นพร้อมบานกระจก และกระจกบานเปิดตาย	บานเลื่อนลิ้นพร้อมบานกระจก และกระจกบานเปิดตาย	บานเลื่อนลิ้นพร้อมบานกระจก และกระจกบานเปิดตาย	บานเลื่อนลิ้นพร้อมบานกระจก และกระจกบานเปิดตาย
อลูมิเนียม พหนา 1.5 มม. กระจกใสหนา 6 มม.	อลูมิเนียม พหนา 1.5 มม. กระจกใสหนา 6 มม.	อลูมิเนียม พหนา 1.5 มม. กระจกใสหนา 6 มม.	อลูมิเนียม พหนา 1.5 มม. กระจกใสหนา 6 มม.	อลูมิเนียม พหนา 1.5 มม. กระจกใสหนา 6 มม.	อลูมิเนียม พหนา 1.5 มม. กระจกใสหนา 6 มม.
อุปกรณ์สำหรับหน้าต่าง บานเลื่อนลิ้นครบชุด อุปกรณ์สำหรับหน้าต่าง บานกระจกชุดรวมชุด 2 บาน	อุปกรณ์สำหรับหน้าต่าง บานเลื่อนลิ้นครบชุด อุปกรณ์สำหรับหน้าต่าง บานกระจกชุดรวมชุด 2 บาน	อุปกรณ์สำหรับหน้าต่าง บานเลื่อนลิ้นครบชุด อุปกรณ์สำหรับหน้าต่าง บานกระจกชุดรวมชุด 2 บาน	อุปกรณ์สำหรับหน้าต่าง บานเลื่อนลิ้นครบชุด อุปกรณ์สำหรับหน้าต่าง บานกระจกชุดรวมชุด 2 บาน	อุปกรณ์สำหรับหน้าต่าง บานเลื่อนลิ้นครบชุด อุปกรณ์สำหรับหน้าต่าง บานกระจกชุดรวมชุด 2 บาน	อุปกรณ์สำหรับหน้าต่าง บานเลื่อนลิ้นครบชุด อุปกรณ์สำหรับหน้าต่าง บานกระจกชุดรวมชุด 2 บาน

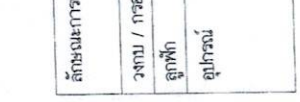



สำนักงานคณะกรรมการการศึกษาขั้นพื้นฐาน
 สำนักงานเขตพื้นที่การศึกษากรุงเทพมหานคร

การแก้ไข
 ครั้งที่ ๑
 วันที่ ๑๕/๖/๖๖
 ผอ.เขต
 (นายสุวิทย์ ทรัพย์ทวี)
 (นายสุวิทย์ ทรัพย์ทวี)
 (นายสุวิทย์ ทรัพย์ทวี)
 (นายสุวิทย์ ทรัพย์ทวี)

(นางพนัสกร มหะใจ)
 อดีตนายกเทศมนตรี
 (นายวิบูลย์ ทรัพย์ทวี)
 (นายวิบูลย์ ทรัพย์ทวี)
 (นายวิบูลย์ ทรัพย์ทวี)

(นายวิบูลย์ ทรัพย์ทวี)
 (นายวิบูลย์ ทรัพย์ทวี)
 (นายวิบูลย์ ทรัพย์ทวี)
 (นายวิบูลย์ ทรัพย์ทวี)

(นายวิบูลย์ ทรัพย์ทวี)
 (นายวิบูลย์ ทรัพย์ทวี)
 (นายวิบูลย์ ทรัพย์ทวี)
 (นายวิบูลย์ ทรัพย์ทวี)

(นายวิบูลย์ ทรัพย์ทวี)
 (นายวิบูลย์ ทรัพย์ทวี)
 (นายวิบูลย์ ทรัพย์ทวี)
 (นายวิบูลย์ ทรัพย์ทวี)

(นายวิบูลย์ ทรัพย์ทวี)
 (นายวิบูลย์ ทรัพย์ทวี)
 (นายวิบูลย์ ทรัพย์ทวี)
 (นายวิบูลย์ ทรัพย์ทวี)

(นายวิบูลย์ ทรัพย์ทวี)
 (นายวิบูลย์ ทรัพย์ทวี)
 (นายวิบูลย์ ทรัพย์ทวี)
 (นายวิบูลย์ ทรัพย์ทวี)

(นายวิบูลย์ ทรัพย์ทวี)
 (นายวิบูลย์ ทรัพย์ทวี)
 (นายวิบูลย์ ทรัพย์ทวี)
 (นายวิบูลย์ ทรัพย์ทวี)

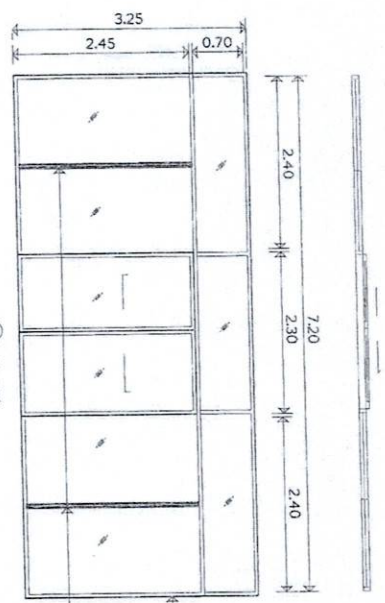

11 (4 ชุด)

ประตูบานเลื่อนคู่
 พรมบานเปิดด้านซ้าย
 รั้วเพิ่มกรอบบานอลูมิเนียมหนา 1.5 มม.
 สีและคุณสมบัติตามเดิม พรมเปิดจากซ้าย

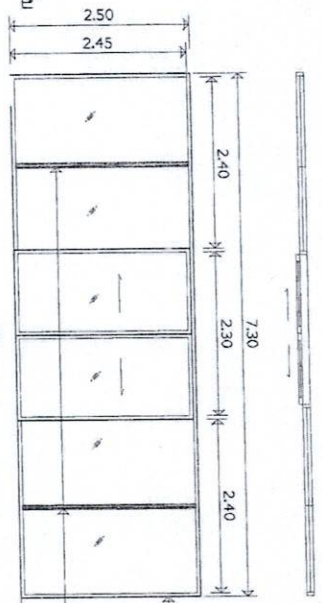

12 (6 ชุด)

ประตูบานเลื่อนคู่
 พรมบานเปิดด้านซ้าย
 รั้วเพิ่มกรอบบานอลูมิเนียมหนา 1.5 มม.
 สีและคุณสมบัติตามเดิม พรมเปิดจากซ้าย

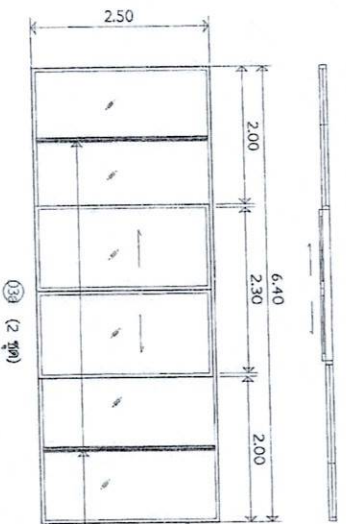

13 (2 ชุด)

ประตูบานเลื่อนคู่
 พรมบานเปิดด้านซ้าย
 รั้วเพิ่มกรอบบานอลูมิเนียมหนา 1.5 มม.
 สีและคุณสมบัติตามเดิม พรมเปิดจากซ้าย

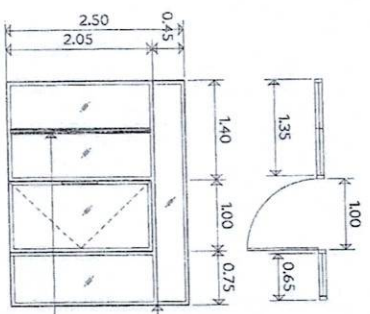

14 (9 ชุด)

ประตูบานเปิดเดี่ยว
 พรมบานเปิดด้านซ้าย
 รั้วเพิ่มกรอบบานอลูมิเนียมหนา 1.5 มม.
 สีและคุณสมบัติตามเดิม พรมเปิดจากซ้าย

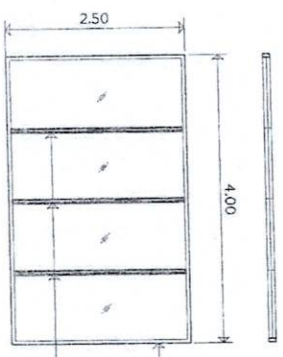

15 (2 ชุด)

ประตูบานเปิดเดี่ยว
 รั้วเพิ่มกรอบบานอลูมิเนียมหนา 1.5 มม.
 สีและคุณสมบัติตามเดิม พรมเปิดจากซ้าย

ผู้เขียนโครงการ
 (นายวิบูลย์ ทรัพย์ทวี)
 ผู้อำนวยการศูนย์พัฒนาโครงการ

แบบที่ 30/166 16/40

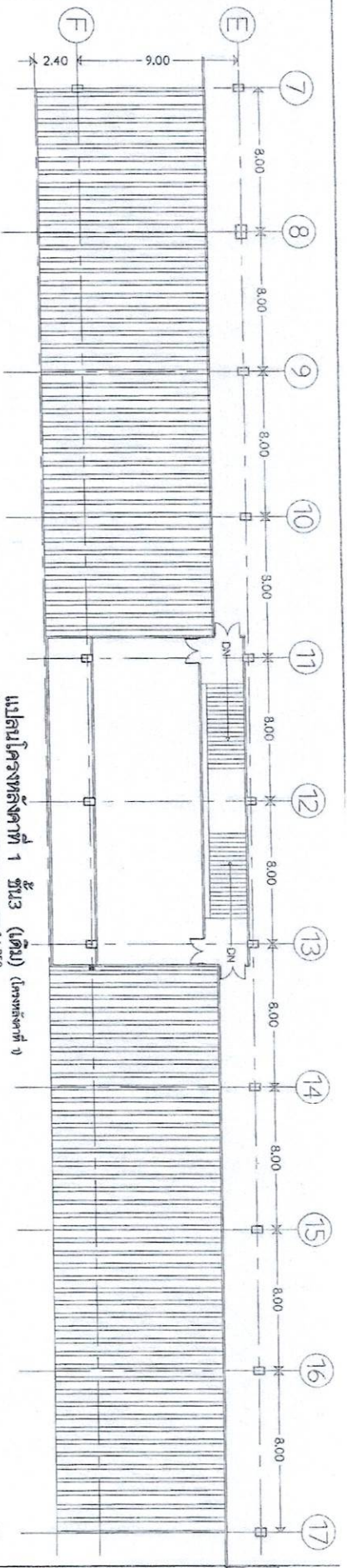

แปลนโครงสร้างคาน้ำที่ 1 ชั้น 3 (เดิม) (โครงการที่ ๖)
SCALE 1 : 250

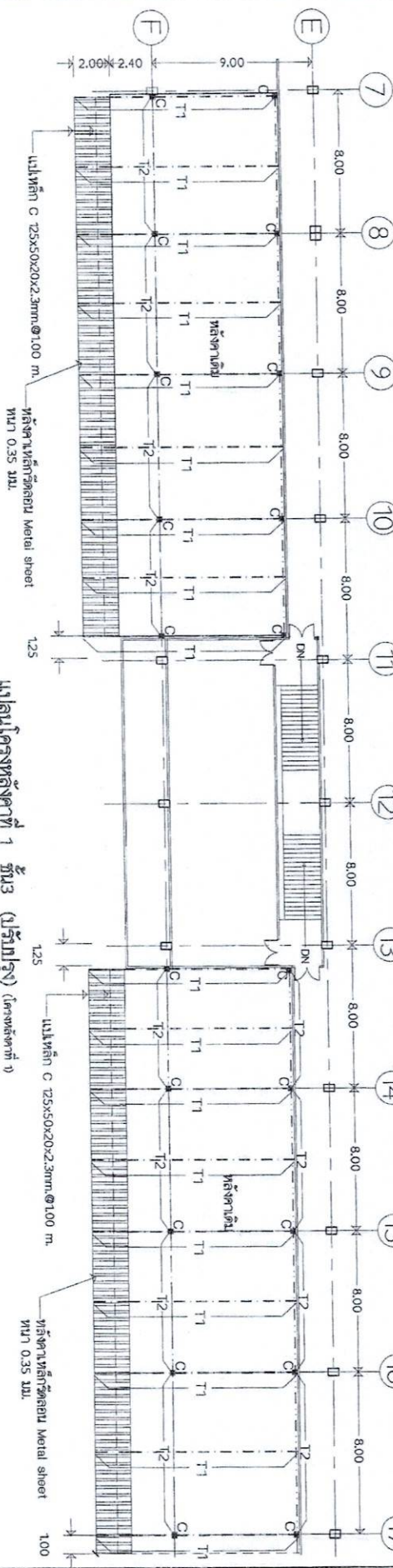

แปลนโครงสร้างคาน้ำที่ 1 ชั้น 3 (ปรับปรุง) (โครงการที่ ๖)
SCALE 1 : 250

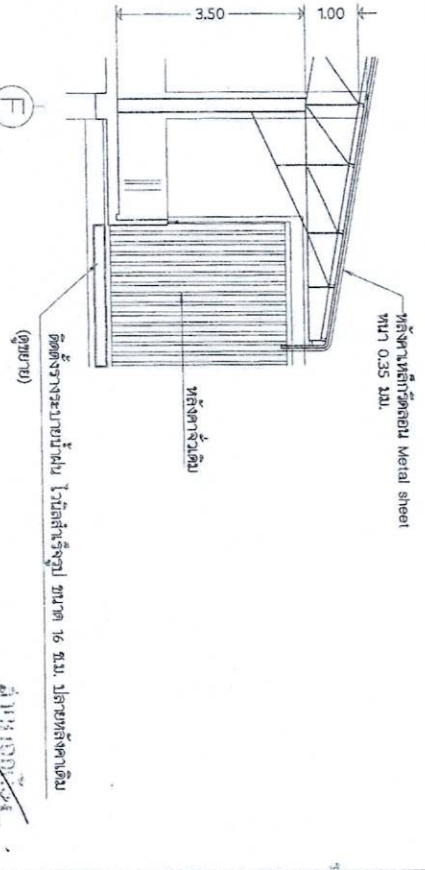
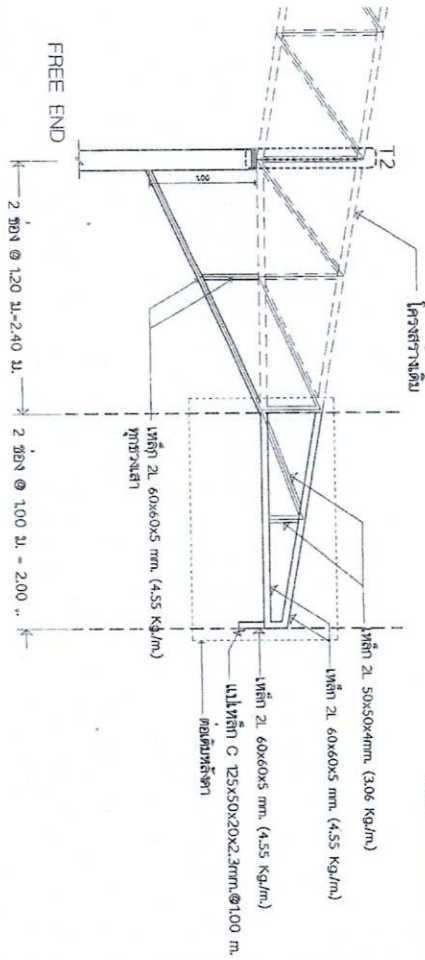

ดูภายใน
SCALE 1 : 50

แปลนโครงสร้างคาน้ำ (ปรับปรุง)
SCALE 1 : 250



รัฐมนตรีว่าการกระทรวงศึกษาธิการ
สำนักงาน กศน. กรุงเทพมหานคร

ตำแหน่ง
นาย ก. ก.

ตำแหน่ง
นาย ข. ข.

ตำแหน่ง
นาย ค. ค.

ตำแหน่ง
นาย ง. ง.

ตำแหน่ง
นาย จ. จ.

ตำแหน่ง
นาย ฉ. ฉ.

ตำแหน่ง
นาย ช. ช.

ตำแหน่ง
นาย ซ. ซ.

ตำแหน่ง
นาย ฅ. ฅ.

ตำแหน่ง
นาย ฉ. ฉ.

ตำแหน่ง
นาย ช. ช.

ตำแหน่ง
นาย ซ. ซ.

ตำแหน่ง
นาย ฅ. ฅ.

ตำแหน่ง
นาย ฉ. ฉ.

ตำแหน่ง
นาย ช. ช.

ตำแหน่ง
นาย ซ. ซ.

ตำแหน่ง
นาย ฅ. ฅ.

ตำแหน่ง
นาย ฉ. ฉ.

ตำแหน่ง
นาย ช. ช.

ตำแหน่ง
นาย ซ. ซ.

ตำแหน่ง
นาย ฅ. ฅ.

ตำแหน่ง
นาย ฉ. ฉ.

วันที่ ๒๐/๖๖

หน้า ๘ / ๑๐



สำนักงานคณะกรรมการ
การศึกษาแห่งชาติ

กรมช่างเทคนิค
สาขาช่างเทคนิค

ชื่อโครงการ
ชื่อผู้จัดทำ

ชื่อผู้ควบคุมงาน
ชื่อผู้จัดทำ

ชื่อผู้จัดทำ
ชื่อผู้จัดทำ

ชื่อผู้จัดทำ
ชื่อผู้จัดทำ

ชื่อผู้จัดทำ
ชื่อผู้จัดทำ

ชื่อผู้จัดทำ
ชื่อผู้จัดทำ

ชื่อผู้จัดทำ
ชื่อผู้จัดทำ

ชื่อผู้จัดทำ
ชื่อผู้จัดทำ

ชื่อผู้จัดทำ
ชื่อผู้จัดทำ

ชื่อผู้จัดทำ
ชื่อผู้จัดทำ

ชื่อผู้จัดทำ
ชื่อผู้จัดทำ

ชื่อผู้จัดทำ
ชื่อผู้จัดทำ

ชื่อผู้จัดทำ
ชื่อผู้จัดทำ

ชื่อผู้จัดทำ
ชื่อผู้จัดทำ

ชื่อผู้จัดทำ
ชื่อผู้จัดทำ

ชื่อผู้จัดทำ
ชื่อผู้จัดทำ

ชื่อผู้จัดทำ
ชื่อผู้จัดทำ

ชื่อผู้จัดทำ
ชื่อผู้จัดทำ

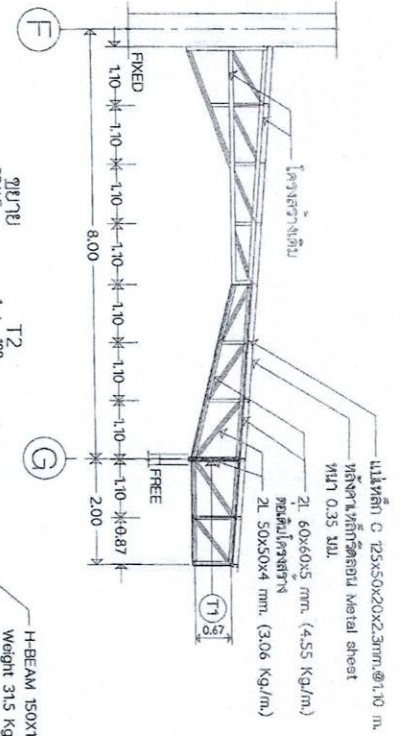

น้ำหนักเหล็กโครงสร้าง Metal sheet หนา 0.35 มม.
แผ่นเหล็กคานที่ 2 ชั้น 3 (ใช้รับแรง) โครงเหล็กคานที่ 2
SCALE 1 : 250

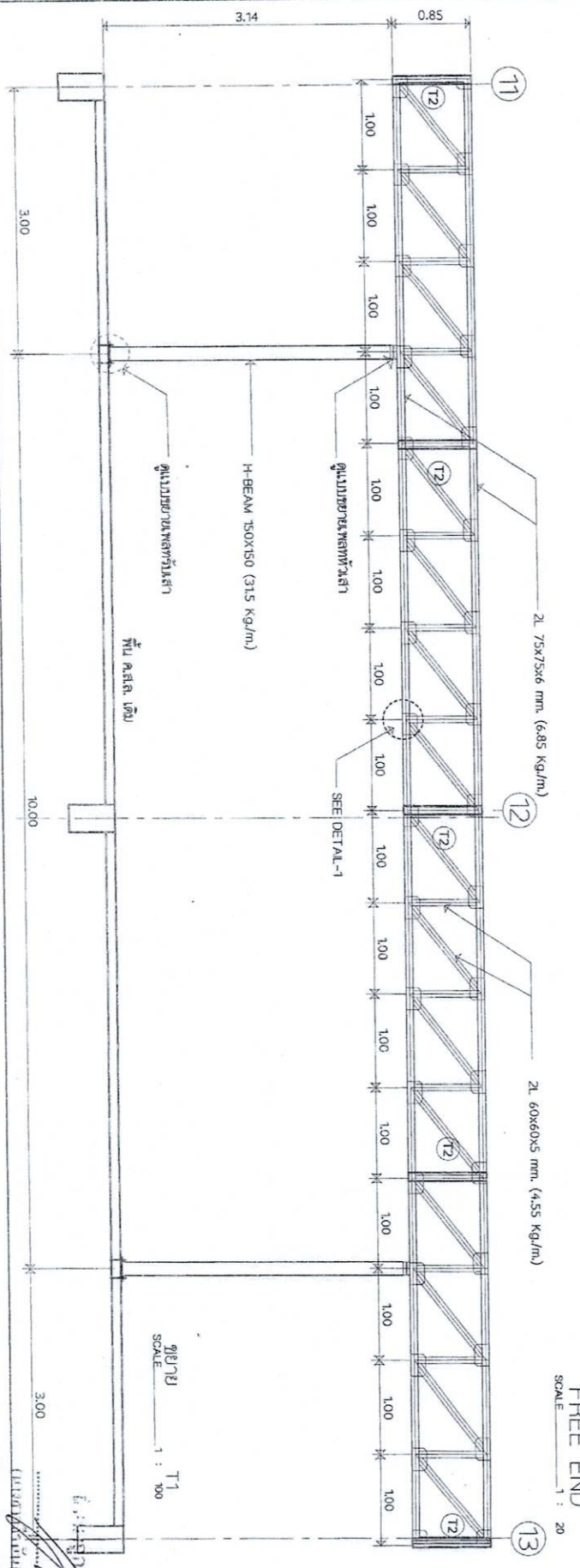
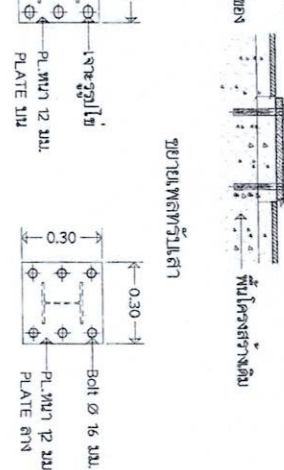
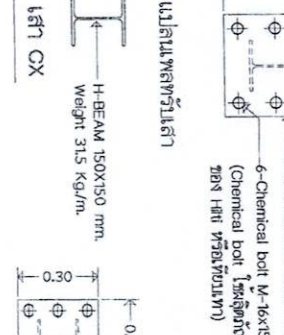
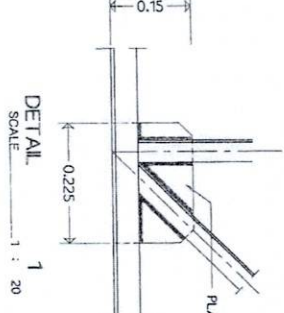

วันที่ 15/10/2564

ชื่อผู้จัดทำ
ชื่อผู้จัดทำ

แปลนบริเวณห้องเรียนแบบทึบจากศูนย์วิจัยภาคพื้นดิน
 SCALE 1:30
 (โครงการที่ 3)

แนวทแยงคาอาคารเดิม

ลาดเอียง 30 องศา

ติดตั้งรางระบายน้ำแบบ ไวโรตึบ 16 มม.

โครงการที่ 3

เอกสารประกอบร่างสถาปัตย์



ส่วนควบคุมการก่อสร้าง
 สำนักช่าง เรขมณฑลสุพรรณบุรี

กรมโยธา

ครั้งที่ 1/2564

วันที่ 15/05/64

ชื่อวิชา

วิชาสถาปัตย์

(นายวิชาญ ชูชัย)

(นายวิชาญ ชูชัย)

(นายวิชาญ ชูชัย)

(นายวิชาญ ชูชัย)

(นายวิชาญ ชูชัย)

(นายวิชาญ ชูชัย)

(นายวิชาญ ชูชัย)

(นายวิชาญ ชูชัย)

(นายวิชาญ ชูชัย)

(นายวิชาญ ชูชัย)

(นายวิชาญ ชูชัย)

(นายวิชาญ ชูชัย)

(นายวิชาญ ชูชัย)

(นายวิชาญ ชูชัย)

(นายวิชาญ ชูชัย)

(นายวิชาญ ชูชัย)

(นายวิชาญ ชูชัย)

(นายวิชาญ ชูชัย)

(นายวิชาญ ชูชัย)

(นายวิชาญ ชูชัย)

งานแปลนบริเวณห้องเรียนแบบทึบจากศูนย์วิจัยภาคพื้นดิน (โครงการที่ 3)

แบบร่างที่ 20/40

วันที่ 30/5/64

รายการไฟฟ้า

สัญลักษณ์	ความหมาย
⊙ A	ฝ้าเพดานภายในเป็นฝ้าระลอกหนา 9 มม. ชนิดกันชื้น โคร่ง(C-line)
(L1)	ฝ้าเพดานภายในเป็นฝ้าระลอกหนา 9 มม. ชนิดกันชื้น โคร่ง(C-line)
(L1)	ฝ้าเพดานภายในเป็นฝ้าระลอกหนา 9 มม. ชนิดกันชื้น โคร่ง(C-line)

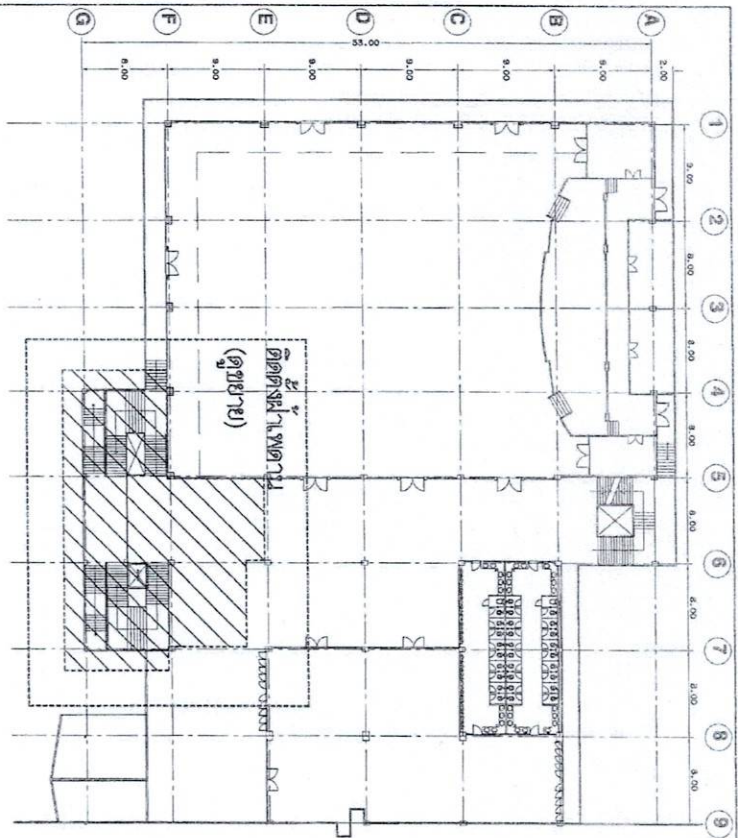

แปลนชั้น 3 อาคารลาดตะกอนภาค 3

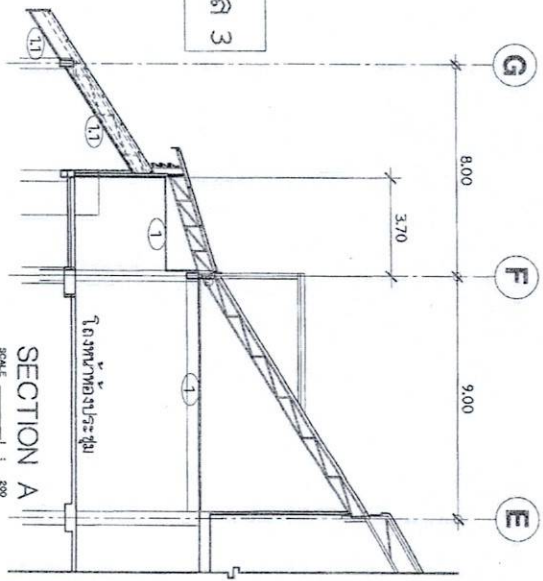

SECTION A
SCALE 1 : 200

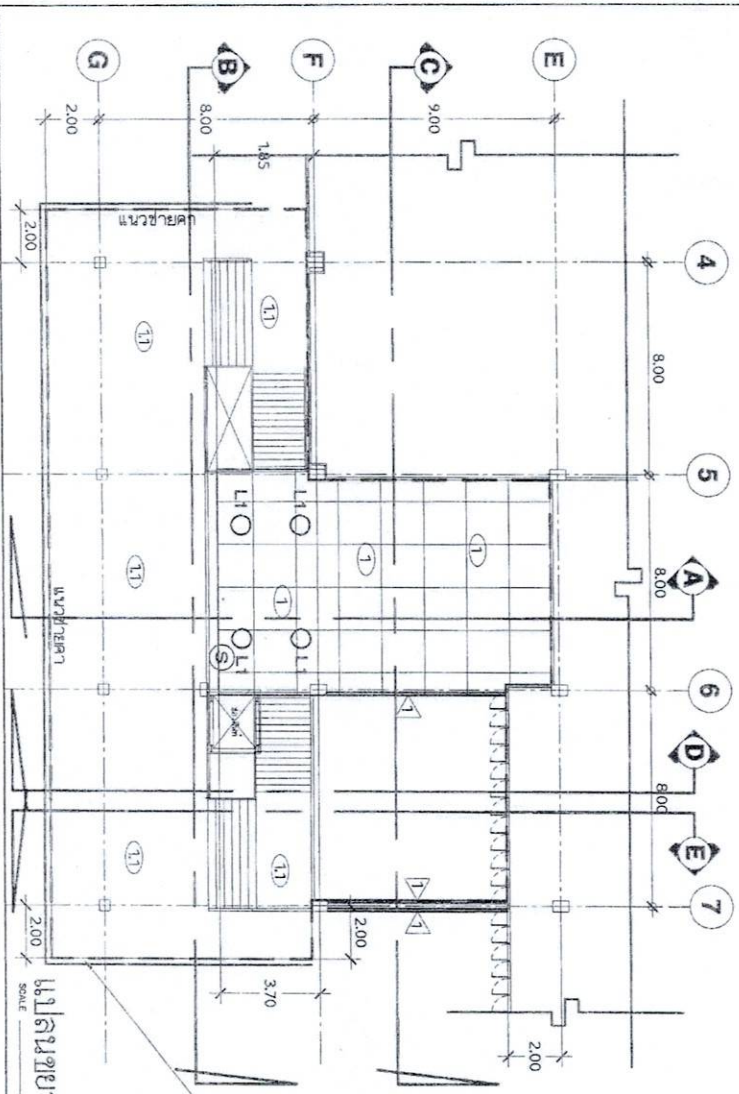

แปลนขยายติดตั้งฝ้าเพดานและไฟฟ้า
SCALE 1 : 200

รายการไฟฟ้า

อุปกรณ์ไฟฟ้าชนิดที่ติดตั้งตามฐาน ยกเว้น
เช่น Notionol , PHILIPS , Brilicno

L1 ฝ้าเพดานภายในฝ้าระลอกหนา 9 มม. 6" x LED15 ๓ ๕ day light

(S) สวิตช์เปิด - ปิดไฟ

FLASHING นกฝนเหล็กเคลือบสีเทา 0.35 มม.
โครงสร้างเหล็ก 3BX3BX2 มม. @ 1.00 ม.



ผู้อำนวยการกองบริหาร
สำนักงานคณะกรรมการการศึกษาขั้นพื้นฐาน

ตำแหน่ง
ตำแหน่ง
ตำแหน่ง

ตำแหน่ง
ตำแหน่ง
ตำแหน่ง

ตำแหน่ง
ตำแหน่ง
ตำแหน่ง

ตำแหน่ง
ตำแหน่ง
ตำแหน่ง

ตำแหน่ง
ตำแหน่ง
ตำแหน่ง

ตำแหน่ง
ตำแหน่ง
ตำแหน่ง

ตำแหน่ง
ตำแหน่ง
ตำแหน่ง

ตำแหน่ง
ตำแหน่ง
ตำแหน่ง

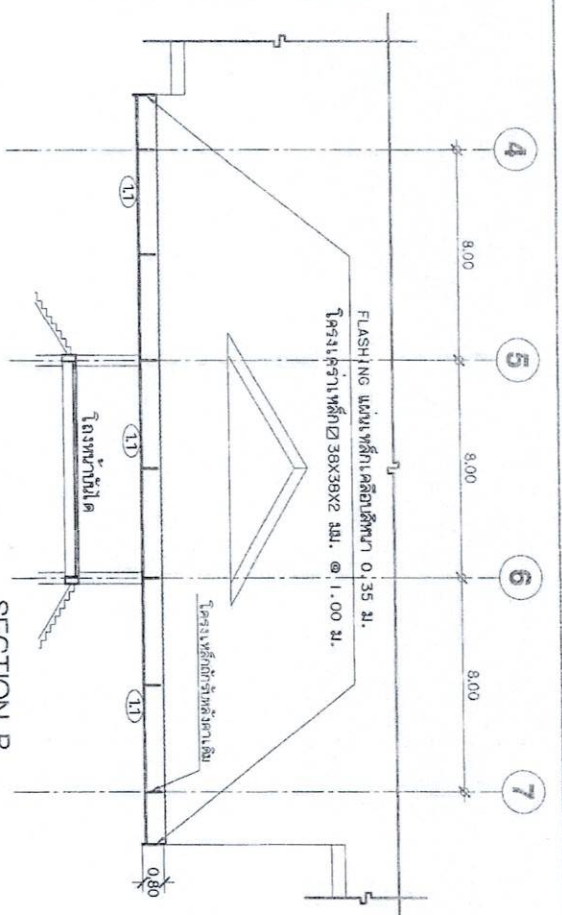

SECTION B
SCALE 1 : 200

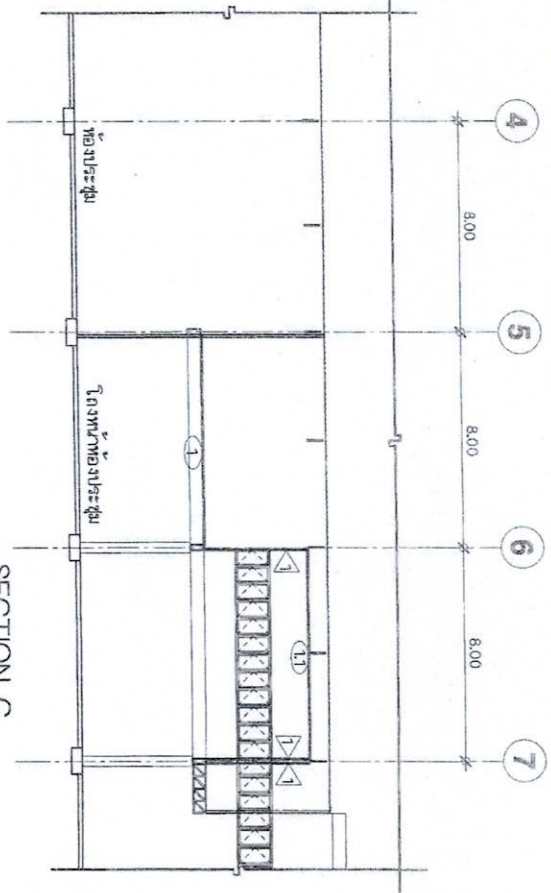

SECTION C
SCALE 1 : 200

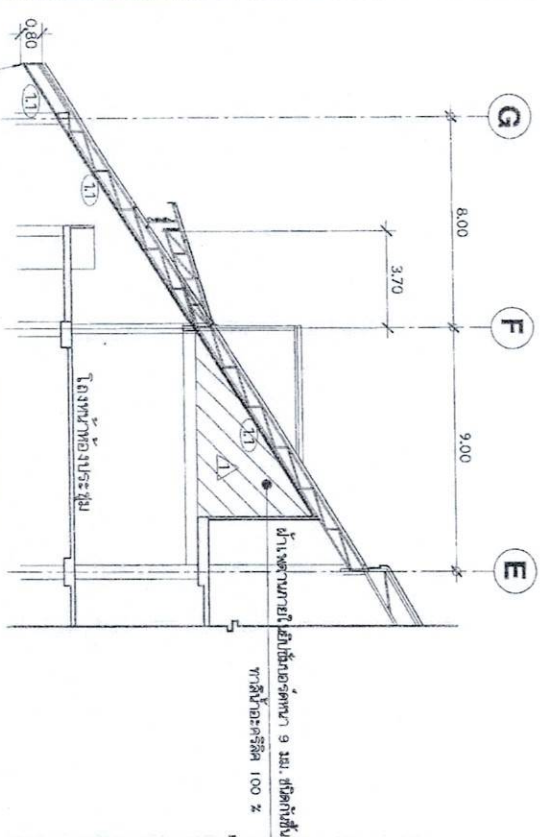

SECTION D
SCALE 1 : 200

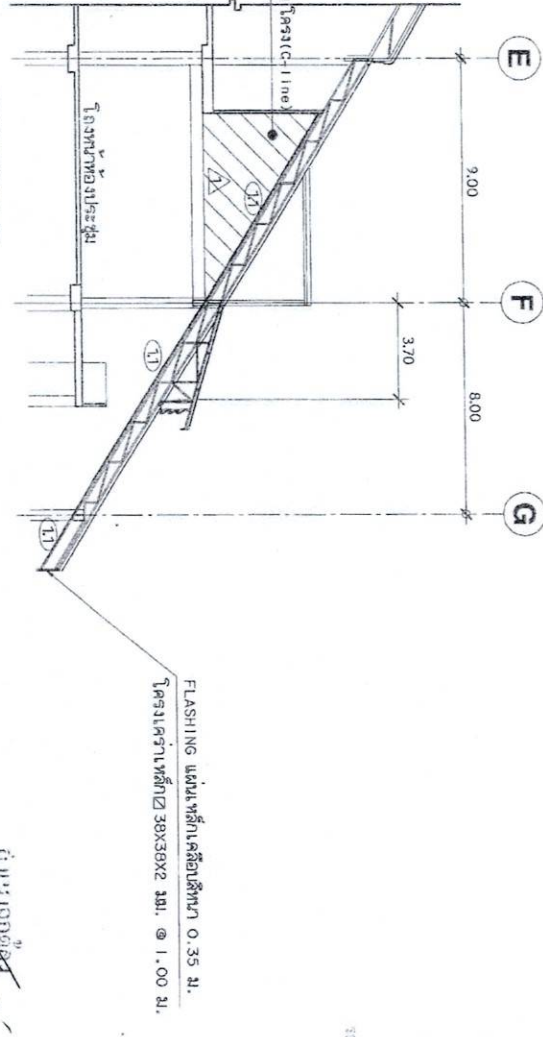

SECTION E
SCALE 1 : 200



สำนักงานคณะกรรมการการศึกษา
ส่วนกลาง กระทรวงศึกษาธิการ
การแก้ไข

วันที่ _____ ปี _____

ชื่อ _____ ตำแหน่ง _____
(นาย/นาง/นางสาว) (นาย/นาง/นางสาว)
ผู้อำนวยการ (นาย/นาง/นางสาว) (นาย/นาง/นางสาว)
ผู้อำนวยการ (นาย/นาง/นางสาว) (นาย/นาง/นางสาว)

(นาย/นาง/นางสาว) (นาย/นาง/นางสาว)
ตำแหน่ง/ตำแหน่ง (นาย/นาง/นางสาว) (นาย/นาง/นางสาว)

(นาย/นาง/นางสาว) (นาย/นาง/นางสาว)
ตำแหน่ง/ตำแหน่ง (นาย/นาง/นางสาว) (นาย/นาง/นางสาว)

(นาย/นาง/นางสาว) (นาย/นาง/นางสาว)
ตำแหน่ง/ตำแหน่ง (นาย/นาง/นางสาว) (นาย/นาง/นางสาว)

(นาย/นาง/นางสาว) (นาย/นาง/นางสาว)
ตำแหน่ง/ตำแหน่ง (นาย/นาง/นางสาว) (นาย/นาง/นางสาว)

(นาย/นาง/นางสาว) (นาย/นาง/นางสาว)
ตำแหน่ง/ตำแหน่ง (นาย/นาง/นางสาว) (นาย/นาง/นางสาว)

(นาย/นาง/นางสาว) (นาย/นาง/นางสาว)
ตำแหน่ง/ตำแหน่ง (นาย/นาง/นางสาว) (นาย/นาง/นางสาว)

(นาย/นาง/นางสาว) (นาย/นาง/นางสาว)
ตำแหน่ง/ตำแหน่ง (นาย/นาง/นางสาว) (นาย/นาง/นางสาว)

(นาย/นาง/นางสาว) (นาย/นาง/นางสาว)
ตำแหน่ง/ตำแหน่ง (นาย/นาง/นางสาว) (นาย/นาง/นางสาว)

(นาย/นาง/นางสาว) (นาย/นาง/นางสาว)
ตำแหน่ง/ตำแหน่ง (นาย/นาง/นางสาว) (นาย/นาง/นางสาว)

(นาย/นาง/นางสาว) (นาย/นาง/นางสาว)
ตำแหน่ง/ตำแหน่ง (นาย/นาง/นางสาว) (นาย/นาง/นางสาว)

(นาย/นาง/นางสาว) (นาย/นาง/นางสาว)
ตำแหน่ง/ตำแหน่ง (นาย/นาง/นางสาว) (นาย/นาง/นางสาว)

วันที่ 20/6/66

วันที่	24/40
--------	-------

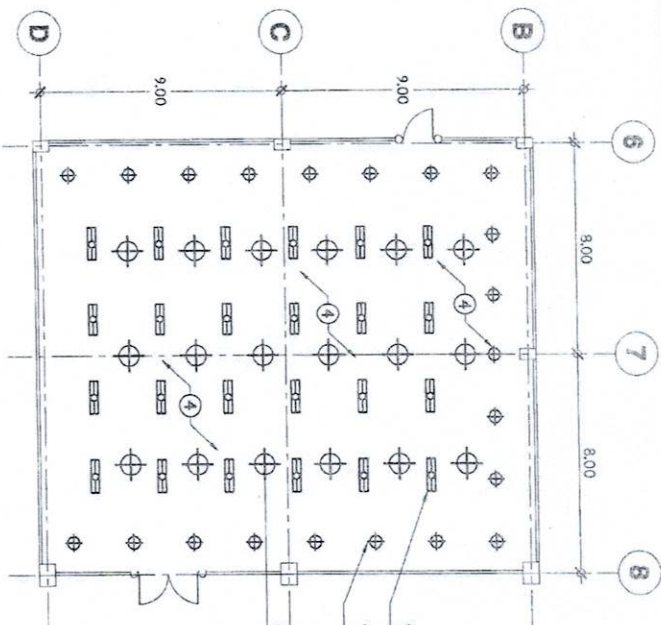

แปลนฝ่าเพดานของประตูเหล็ก
SCALE : 200
(รูปที่ 4)

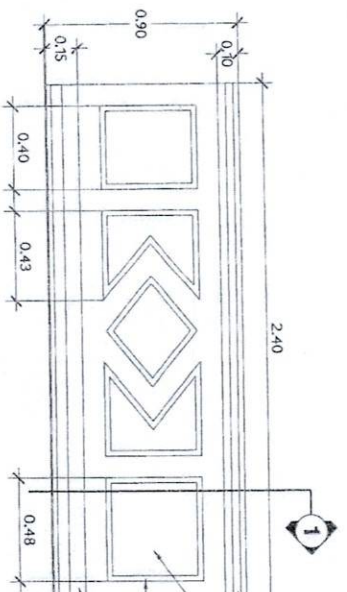

ขยายผนังของประตูเหล็ก

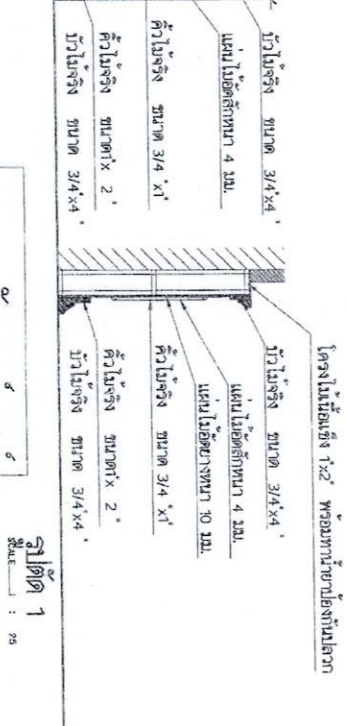

รูปตัด 1
SCALE : 75

ขยายผนังของผนัง

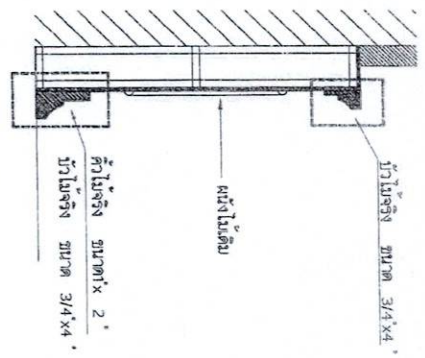

ส่วนควบคุมการก่อสร้าง
สำนักงานเขตพื้นที่การศึกษาศรีสะเกษ
จังหวัดศรีสะเกษ

การว่าจ้าง	ผู้ควบคุมงาน
(นายสุวิทย์ วัฒนกิจ)	(นายสุวิทย์ วัฒนกิจ)
ผู้ควบคุมงาน	ผู้ควบคุมงาน
(นายสุวิทย์ วัฒนกิจ)	(นายสุวิทย์ วัฒนกิจ)

การว่าจ้าง	ผู้ควบคุมงาน
(นายสุวิทย์ วัฒนกิจ)	(นายสุวิทย์ วัฒนกิจ)
ผู้ควบคุมงาน	ผู้ควบคุมงาน
(นายสุวิทย์ วัฒนกิจ)	(นายสุวิทย์ วัฒนกิจ)

การว่าจ้าง	ผู้ควบคุมงาน
(นายสุวิทย์ วัฒนกิจ)	(นายสุวิทย์ วัฒนกิจ)
ผู้ควบคุมงาน	ผู้ควบคุมงาน
(นายสุวิทย์ วัฒนกิจ)	(นายสุวิทย์ วัฒนกิจ)

การว่าจ้าง	ผู้ควบคุมงาน
(นายสุวิทย์ วัฒนกิจ)	(นายสุวิทย์ วัฒนกิจ)
ผู้ควบคุมงาน	ผู้ควบคุมงาน
(นายสุวิทย์ วัฒนกิจ)	(นายสุวิทย์ วัฒนกิจ)

โครงการพัฒนาระบบนิเวศน์โรงเรียน
โรงเรียนบ้านโนนจาน
ตำบลโนนจาน อำเภอเมือง จังหวัดศรีสะเกษ

นายสุวิทย์ วัฒนกิจ
ผู้อำนวยการโรงเรียน

นายสุวิทย์ วัฒนกิจ
ช่างควบคุมงาน

นายสุวิทย์ วัฒนกิจ
ช่างควบคุมงาน

วันที่ 26/4/40

รายการก่อสร้าง

ก่อสร้างโครงสร้างสำหรับติดตั้งเครื่องพิมพ์ และ งานตกแต่งผนัง พื้นต่างระดับพร้อมปูกระเบื้องหน้า
(ตามรายละเอียดแบบแปลน)

2 ติดตั้งลิฟต์โดยสารจำนวน 1 ตัว ขนาดหน้ากว้างไม่เกิน 1 เมตร สูงไม่เกิน 400 กิโลกรัม

-งานติดตั้งเบสิคท์ ผู้รับงานจะจัดให้มี วิศวกรควบคุมการติดตั้งและเอกสารประกอบเบสิคท์
โดยวิศวกรไปทำ หรือวิศวกรส่งของลง ซึ่งเบสิคท์ได้รับใบอนุญาต เป็นผู้ประกอบการวิชาชีพวิศวกรรมควบคุม
ตั้งแต่ประเภทสามัญวิศวกร ขึ้นไป

**งานก่อสร้างกล่องลิฟต์และ
ติดตั้งลิฟต์โดยสาร 3 ชั้น**



สำนักงานคณะกรรมการการศึกษา
ส่วนกลาง เขตบางเขน กรุงเทพมหานคร

การลงชื่อ
วันที่
หน้า

นาย *[Signature]*
ผู้อำนวยการ
กรมการศึกษานอกโรงเรียน
กระทรวงศึกษาธิการ

(นาย *[Signature]*)
นายวิชาญ สุระชัย
หัวหน้างานช่างเทคนิค

(นาย *[Signature]*)
นายวิชาญ สุระชัย
หัวหน้างานช่างเทคนิค

(นาย *[Signature]*)
นายวิชาญ สุระชัย
หัวหน้างานช่างเทคนิค

(นาย *[Signature]*)
นายวิชาญ สุระชัย
หัวหน้างานช่างเทคนิค

(นาย *[Signature]*)
นายวิชาญ สุระชัย
หัวหน้างานช่างเทคนิค

(นาย *[Signature]*)
นายวิชาญ สุระชัย
หัวหน้างานช่างเทคนิค

(นาย *[Signature]*)
นายวิชาญ สุระชัย
หัวหน้างานช่างเทคนิค

(นาย *[Signature]*)
นายวิชาญ สุระชัย
หัวหน้างานช่างเทคนิค

(นาย *[Signature]*)
นายวิชาญ สุระชัย
หัวหน้างานช่างเทคนิค

(นาย *[Signature]*)
นายวิชาญ สุระชัย
หัวหน้างานช่างเทคนิค

(นาย *[Signature]*)
นายวิชาญ สุระชัย
หัวหน้างานช่างเทคนิค

(นาย *[Signature]*)
นายวิชาญ สุระชัย
หัวหน้างานช่างเทคนิค

(นาย *[Signature]*)
นายวิชาญ สุระชัย
หัวหน้างานช่างเทคนิค

(นาย *[Signature]*)
นายวิชาญ สุระชัย
หัวหน้างานช่างเทคนิค

(นาย *[Signature]*)
นายวิชาญ สุระชัย
หัวหน้างานช่างเทคนิค

(นาย *[Signature]*)
นายวิชาญ สุระชัย
หัวหน้างานช่างเทคนิค

แบบร่างที่	27/140
วันที่	5/30/66

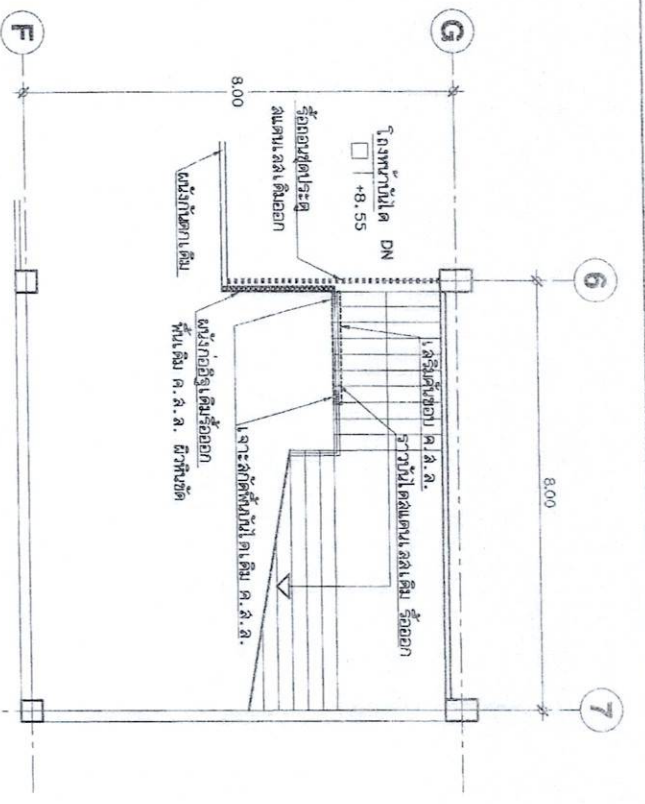

แปลนผนังชั้น 3
SCALE : 1:100
(1 ชั้น)

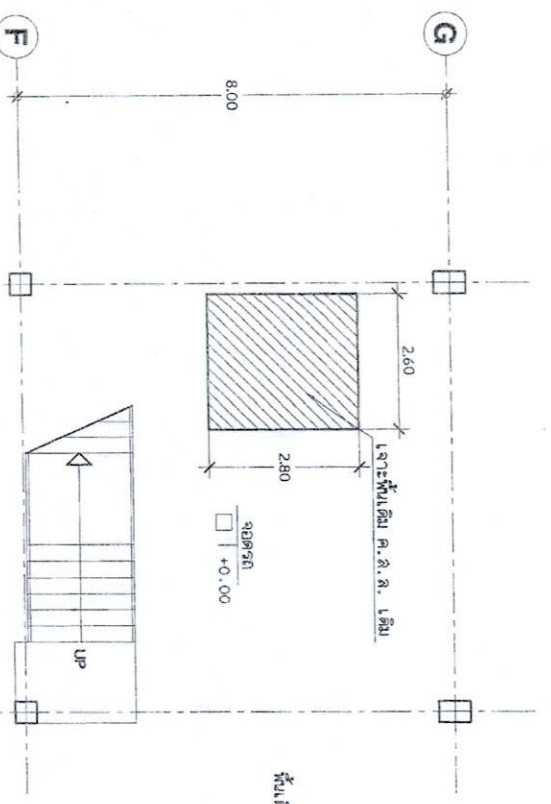

แปลนผนังชั้น 1
SCALE : 1:100
(1 ชั้น)

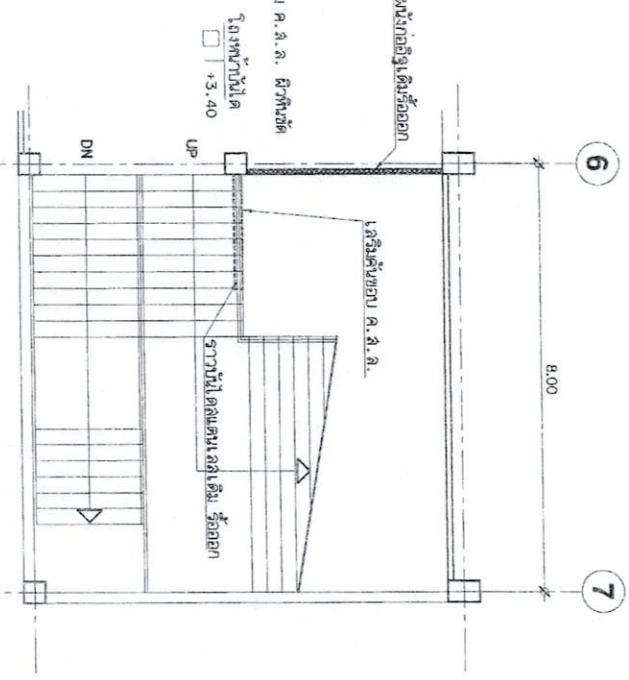

แปลนผนังชั้น 2
SCALE : 1:100
(1 ชั้น)

กำกับ: *[Signature]*
(นายวิชาญ สุระชัย)
หัวหน้างานช่างเทคนิค

