



## ประกาศเทศบาลนครอุบลราชธานี

เรื่อง ประกวดราคาจ้างก่อสร้างโครงการปรับปรุงระบบระบายน้ำ ถนนพลแพน  
(ช่วงถนนอุปสีสถาน - ซอยเทพโยธี แยก ๓) ด้วยวิธีประกวดราคาอิเล็กทรอนิกส์ (e-bidding)

เทศบาลนครอุบลราชธานี มีความประสงค์จะประกวดราคาจ้างก่อสร้างโครงการปรับปรุงระบบระบายน้ำ ถนนพลแพน (ช่วงถนนอุปสีสถาน - ซอยเทพโยธี แยก ๓) ด้วยวิธีประกวดราคาอิเล็กทรอนิกส์ (e-bidding) ราคาากลางของงานจ้างก่อสร้าง ในการประกวดราคาครั้งนี้ เป็นเงินทั้งสิ้น ๒,๒๔๐,๒๔๕.๖๐ บาท (สองล้านสองแสนสี่หมื่นสองร้อยสี่สิบบ้าบาทหกสิบบสตางค์) ตามรายการ ดังนี้

โครงการปรับปรุงระบบระบายน้ำ	จำนวน	๑	โครงการ
ถนนพลแพน (ช่วงถนนอุปสีสถาน- ซอยเทพโยธี แยก ๓)			

ผู้ยื่นข้อเสนอจะต้องมีคุณสมบัติ ดังต่อไปนี้

๑. มีความสามารถตามกฎหมาย
๒. ไม่เป็นบุคคลล้มละลาย
๓. ไม่อยู่ระหว่างเลิกกิจการ
๔. ไม่เป็นบุคคลซึ่งอยู่ระหว่างถูกระงับการยื่นข้อเสนอหรือทำสัญญากับหน่วยงานของรัฐไว้ชั่วคราว เนื่องจากเป็นผู้ที่ไม่ผ่านเกณฑ์การประเมินผลการปฏิบัติงานของผู้ประกอบการตามระเบียบ ที่รัฐมนตรีว่าการกระทรวงการคลังกำหนดตามที่ประกาศเผยแพร่ในระบบเครือข่ายสารสนเทศของกรมบัญชีกลาง
๕. ไม่เป็นบุคคลซึ่งถูกระงับชื่อไว้ในบัญชีรายชื่อผู้ทำงานและได้แจ้งเวียนชื่อให้เป็นผู้ทำงาน ของหน่วยงานของรัฐในระบบเครือข่ายสารสนเทศของกรมบัญชีกลาง ซึ่งรวมถึงนิติบุคคลที่ผู้ทำงานเป็นหุ้นส่วนผู้จัดการ กรรมการผู้จัดการ ผู้บริหาร ผู้มีอำนาจในการดำเนินงานในกิจการของนิติบุคคลนั้นด้วย
๖. มีคุณสมบัติและไม่มีลักษณะต้องห้ามตามที่คณะกรรมการนโยบายการจัดซื้อจัดจ้างและ การบริหารพัสดุภาครัฐกำหนดในราชกิจจานุเบกษา
๗. เป็นนิติบุคคลผู้มีอาชีพรับจ้างงานที่ประกวดราคาอิเล็กทรอนิกส์ดังกล่าว
๘. ไม่เป็นผู้มีผลประโยชน์ร่วมกันกับผู้ยื่นข้อเสนอรายอื่นที่เข้ายื่นข้อเสนอให้แก่เทศบาลนครอุบลราชธานี ณ วันประกาศประกวดราคาอิเล็กทรอนิกส์ หรือไม่เป็นผู้กระทำการอันเป็นการขัดขวางการแข่งขันราคาอย่างเป็นธรรม ในการประกวดราคาอิเล็กทรอนิกส์ครั้งนี้

๙. ไม่เป็นผู้ได้รับเอกสิทธิ์หรือความคุ้มกัน ซึ่งอาจปฏิเสธไม่ยอมขึ้นศาลไทย เว้นแต่รัฐบาลของผู้ยื่นข้อเสนอ ได้มีคำสั่งสละเอกสิทธิ์และความคุ้มกันเช่นนั้น

๑๐. ผู้ยื่นข้อเสนอต้องมีผลงานก่อสร้างประเภทเดียวกันกับผลงานที่ประกวดราคาจ้างก่อสร้างในวงเงินไม่น้อยกว่า ๑,๐๖๕,๐๐๐.๐๐ บาท (หนึ่งล้านหกหมื่นห้าพันบาทถ้วน) และเป็นผลงานที่เป็นคู่สัญญาโดยตรงกับหน่วยงานของรัฐ หรือหน่วยงานเอกชนที่ เทศบาลนครอุบลราชธานี เชื้อถื้อ

๑๑. ผู้ยื่นข้อเสนอที่ยื่นข้อเสนอในรูปแบบของ "กิจการร่วมค้า" ต้องมีคุณสมบัติดังนี้

กรณีที่ข้อตกลงระหว่างผู้เข้าร่วมค้ากำหนดให้ผู้เข้าร่วมค้ารายใดรายหนึ่งเป็นผู้เข้าร่วมค้าหลัก

ข้อตกลงระหว่างผู้เข้าร่วมค้าจะต้องมีการกำหนดสัดส่วนหน้าที่และความรับผิดชอบในปริมาณงาน สิ่งของ หรือมูลค่าตามสัญญาของผู้เข้าร่วมค้าหลักมากกว่าผู้เข้าร่วมค้ารายอื่นทุกราย

กรณีที่ข้อตกลงระหว่างผู้เข้าร่วมค้ากำหนดให้ผู้เข้าร่วมค้ารายใดรายหนึ่งเป็นผู้เข้าร่วมค้าหลัก กิจการร่วมค่านั้นต้องใช้ผลงานของผู้เข้าร่วมค้าหลักรายเดียวเป็นผลงานของกิจการร่วมค้าที่ยื่นข้อเสนอ

สำหรับข้อตกลงระหว่างผู้เข้าร่วมค้าที่ไม่ได้กำหนดให้ผู้เข้าร่วมค้ารายใดเป็นผู้เข้าร่วมค้าหลัก ผู้เข้าร่วมค้าทุกรายจะต้องมีคุณสมบัติครบถ้วนตามเงื่อนไขที่กำหนดไว้ในเอกสารเชิญชวน หรือหนังสือเชิญชวน

กรณีที่ข้อตกลงระหว่างผู้เข้าร่วมค้ากำหนดให้มีการมอบหมายผู้เข้าร่วมค้ารายใดรายหนึ่งเป็นผู้ยื่นข้อเสนอ ในนามกิจการร่วมค้า การยื่นข้อเสนอดังกล่าวไม่ต้องมีหนังสือมอบอำนาจ

สำหรับข้อตกลงระหว่างผู้เข้าร่วมค้าที่ไม่ได้กำหนดให้ผู้เข้าร่วมค้ารายใดเป็นผู้ยื่นข้อเสนอผู้เข้าร่วมค้าทุกรายจะต้องลงลายมือชื่อในหนังสือมอบอำนาจให้ผู้เข้าร่วมค้ารายใดรายหนึ่งเป็นผู้ยื่นข้อเสนอในนามกิจการร่วมค้า

๑๒. ผู้ยื่นข้อเสนอต้องลงทะเบียนที่มีข้อมูลถูกต้องครบถ้วนในระบบจัดซื้อจัดจ้างภาครัฐด้วย อิเล็กทรอนิกส์ (Electronic Government Procurement : e-GP) ของกรมบัญชีกลาง

๑๓. ผู้ยื่นข้อเสนอต้องมีมูลค่าสุทธิของกิจการ ดังนี้

(๑) กรณีผู้ยื่นข้อเสนอเป็นนิติบุคคลที่จัดตั้งขึ้นตามกฎหมายไทยซึ่งได้จดทะเบียนเกินกว่า ๑ ปี ต้องมีมูลค่าสุทธิของกิจการ จากผลต่างระหว่างสินทรัพย์สุทธิหักด้วยหนี้สินสุทธิ ที่ปรากฏในงบแสดงฐานะการเงินที่มีการตรวจรับรองแล้ว ซึ่งจะต้องแสดงค่าเป็นบวก ๑ ปีสุดท้ายก่อนวันยื่นข้อเสนอ

(๒) กรณีผู้ยื่นข้อเสนอเป็นนิติบุคคลที่จัดตั้งขึ้นตามกฎหมายไทย ซึ่งยังไม่มีผลการรายงานงบแสดงฐานะการเงินกับกรมพัฒนาธุรกิจการค้า ให้พิจารณาการกำหนดมูลค่าของทุนจดทะเบียน โดยผู้ยื่นข้อเสนอจะต้องมีทุนจดทะเบียนที่เรียกชำระมูลค่าหุ้นแล้ว ณ วันที่ยื่นข้อเสนอ ไม่ต่ำกว่า ๑ ล้านบาท

(๓) สำหรับการจัดซื้อจัดจ้างครั้งหนึ่งที่มีวงเงินเกิน ๕๐๐,๐๐๐ บาทขึ้นไป กรณีผู้ยื่นข้อเสนอเป็นบุคคลธรรมดา โดยพิจารณาจากหนังสือรับรองบัญชีเงินฝาก ไม่เกิน ๙๐ วันก่อนวันยื่นข้อเสนอ โดยต้องมีเงินฝากคงเหลือในบัญชีธนาคารเป็นมูลค่า ๑ ใน ๔ ของมูลค่างบประมาณของโครงการหรือรายการที่ยื่นข้อเสนอในแต่ละครั้ง และหากเป็นผู้นั้นการจัดซื้อจัดจ้างหรือเป็นผู้ได้รับการคัดเลือกจะต้องแสดงบัญชีเงินฝากที่มีมูลค่าดังกล่าวอีกครั้งหนึ่งในวันลงนามในสัญญา

(๔) กรณีที่ผู้ยื่นข้อเสนอไม่มีมูลค่าสุทธิของกิจการหรือทุนจดทะเบียน หรือมีแต่ไม่เพียงพอที่จะ เข้ายื่น

ข้อเสนอ ผู้ยื่นข้อเสนอสามารถขอวงเงินสินเชื่อ โดยต้องมีวงเงินสินเชื่อ ๑ ใน ๔ ของมูลค่างบประมาณของโครงการหรือรายการที่ยื่นข้อเสนอในครั้งนั้น (สินเชื่อที่ธนาคารภายในประเทศ หรือบริษัทเงินทุนหรือบริษัทเงินทุนหลักทรัพย์ที่ได้รับอนุญาตให้ประกอบกิจการเงินทุนเพื่อการพาณิชย์ และประกอบธุรกิจค้าประกันตามประกาศของธนาคารแห่งประเทศไทย ตามรายชื่อบริษัทเงินทุนที่ธนาคารแห่งประเทศไทยแจ้งเวียนให้ทราบ โดยพิจารณาจากยอดเงินรวมของวงเงินสินเชื่อที่สำนักงานใหญ่รับรอง หรือที่สำนักงานสาขารับรอง (กรณีได้รับมอบอำนาจจากสำนักงานใหญ่) ซึ่งออกให้แก่ผู้ยื่นข้อเสนอ นับถึงวันยื่นข้อเสนอไม่เกิน ๙๐ วัน)

(๕) กรณีตาม (๑) - (๔) ยกเว้นสำหรับกรณีดังต่อไปนี้

(๕.๑) กรณีที่ผู้ยื่นข้อเสนอเป็นหน่วยงานของรัฐ

(๕.๒) นิติบุคคลที่จัดตั้งขึ้นตามกฎหมายไทยที่อยู่ระหว่างการฟื้นฟูกิจการตามพระราชบัญญัติ

ล้มละลาย (ฉบับที่ ๑๐) พ.ศ. ๒๕๖๑

(๕.๓) งานจ้างก่อสร้าง ที่กรมบัญชีกลางได้ขึ้นทะเบียนผู้ประกอบการงานก่อสร้างแล้ว และงานจ้างก่อสร้างที่หน่วยงานของรัฐได้มีการจัดทำบัญชีผู้ประกอบการงานก่อสร้างที่มีคุณสมบัติเบื้องต้นไว้แล้ว ก่อนวันที่พระราชบัญญัติการจัดซื้อจัดจ้างและการบริหารพัสดุภาครัฐมีผลใช้บังคับ

ผู้ยื่นข้อเสนอต้องยื่นข้อเสนอและเสนอราคาทางระบบจัดซื้อจัดจ้างภาครัฐด้วยอิเล็กทรอนิกส์ในวันที่

21 ส.ค. 2566

..... ระหว่างเวลา ๑๓.๐๐ น. ถึง ๑๖.๐๐ น.

ผู้สนใจสามารถรับเอกสารประกวดราคาอิเล็กทรอนิกส์ โดยดาวน์โหลดเอกสารทางระบบจัดซื้อจัดจ้างภาครัฐด้วยอิเล็กทรอนิกส์ หัวข้อ ค้นหาประกาศจัดซื้อจัดจ้างได้ตั้งแต่วันที่ประกาศจนถึงวันเสนอราคา

ผู้ยื่นข้อเสนอสามารถเตรียมเอกสารข้อเสนอได้ตั้งแต่วันที่ประกาศจนถึงวันเสนอราคา

ผู้สนใจสามารถดูรายละเอียดได้ที่เว็บไซต์ [www.cityub.go.th](http://www.cityub.go.th) หรือ [www.gprocurement.go.th](http://www.gprocurement.go.th) หรือ สอบถามทางโทรศัพท์หมายเลข ๐๔๕-๒๔๖๐๖๐ ในวันและเวลาราชการ

ประกาศ ณ วันที่ ๑๐ สิงหาคม พ.ศ. ๒๕๖๖

(นายอรรถวิทย์ คุณผล)

รองนายกเทศมนตรี ปฏิบัติราชการแทน

นายกเทศมนตรีนครอุบลราชธานี



เอกสารประกวดราคาจ้างก่อสร้างด้วยวิธีการประกวดราคาอิเล็กทรอนิกส์ (e-bidding)

เลขที่...../๒๕๖๖

ประกวดราคาจ้างก่อสร้างโครงการปรับปรุงระบบระบายน้ำ ถนนพลแพน  
(ช่วงถนนอุปสีสาน - ซอยเทพโยธี แยก ๓) ด้วยวิธีประกวดราคาอิเล็กทรอนิกส์ (e-bidding)

ตามประกาศ เทศบาลนครอุบลราชธานี

ลงวันที่ ๑๐ สิงหาคม ๒๕๖๖

เทศบาลนครอุบลราชธานี ซึ่งต่อไปนี้เรียกว่า "เทศบาลนครอุบลราชธานี" มีความประสงค์จะ ประกวด  
ราคาจ้างก่อสร้างโครงการปรับปรุงระบบระบายน้ำ ถนนพลแพน (ช่วงถนนอุปสีสาน - ซอยเทพโยธี แยก ๓) ด้วยวิธี  
ประกวดราคาอิเล็กทรอนิกส์ (e-bidding) ด้วยวิธีประกวดราคาอิเล็กทรอนิกส์ (e-bidding) โดยมีข้อแนะนำและ  
ข้อกำหนดดังต่อไปนี้

๑. เอกสารแนบท้ายเอกสารประกวดราคาอิเล็กทรอนิกส์

๑.๑ ร่างรายละเอียดขอบเขตของงานทั้งโครงการ (Terms of Reference : TOR)

๑.๒ แบบใบเสนอราคาที่กำหนดไว้ในระบบจัดซื้อจัดจ้างภาครัฐด้วยอิเล็กทรอนิกส์

๑.๓ แบบสัญญาจ้างก่อสร้าง

๑.๔ แบบหนังสือค้ำประกัน

(๑) หลักประกันสัญญา

๑.๕ สูตรการปรับราคา

๑.งานผิวถนนคอนกรีตเสริมเหล็ก

ใช้สูตร  $K = 0.30 + 0.10 \text{ Lt/Lo} + 0.35 \text{ Ct/Co} + 0.10 \text{ Mt/Mo} + 0.15 \text{ St/So}$

๒. งานท่อระบายน้ำคอนกรีตเสริมเหล็กและงานบ่อพัก

ใช้สูตร  $K = 0.35 + 0.20 \text{ Lt/Lo} + 0.15 \text{ Ct/Co} + 0.15 \text{ Mt/Mo} + 0.15 \text{ St/So}$

๑.๖ บทนิยาม

(๑) ผู้ที่มีผลประโยชน์ร่วมกัน

(๒) การขัดขวางการแข่งขันอย่างเป็นธรรม

๑.๗ แบบบัญชีเอกสารที่กำหนดไว้ในระบบจัดซื้อจัดจ้างภาครัฐด้วยอิเล็กทรอนิกส์

(๑) บัญชีเอกสารส่วนที่ ๑

(๒) บัญชีเอกสารส่วนที่ ๒

๑.๘ แผนการใช้วัสดุที่ผลิตภายในประเทศและแผนการใช้เหล็กที่ผลิตภายในประเทศ

๑.๙ แผนการทำงาน

## ๒. คุณสมบัติของผู้ยื่นข้อเสนอ

๒.๑ มีความสามารถตามกฎหมาย

๒.๒ ไม่เป็นบุคคลล้มละลาย

๒.๓ ไม่อยู่ระหว่างเลิกกิจการ

๒.๔ ไม่เป็นบุคคลซึ่งอยู่ระหว่างถูกระงับการยื่นข้อเสนอหรือทำสัญญากับหน่วยงานของรัฐไว้

ชั่วคราว เนื่องจากเป็นผู้ที่ไม่ผ่านเกณฑ์การประเมินผลการปฏิบัติงานของผู้ประกอบการตามระเบียบ ที่รัฐมนตรีว่าการกระทรวงการคลังกำหนดตามที่ประกาศเผยแพร่ในระบบเครือข่ายสารสนเทศของกรมบัญชีกลาง

๒.๕ ไม่เป็นบุคคลซึ่งถูกระงับชื่อไว้ในบัญชีรายชื่อผู้ทำงานและได้แจ้งเวียนชื่อให้เป็นผู้ทำงานของหน่วยงานของรัฐในระบบเครือข่ายสารสนเทศของกรมบัญชีกลาง ซึ่งรวมถึงนิติบุคคลที่ผู้ทำงานเป็นหุ้นส่วนผู้จัดการ กรรมการผู้จัดการ ผู้บริหาร ผู้มีอำนาจในการดำเนินงานในกิจการของนิติบุคคลนั้นด้วย

๒.๖ มีคุณสมบัติและไม่มีลักษณะต้องห้ามตามที่คณะกรรมการนโยบายการจัดซื้อจัดจ้าง และการบริหารพัสดุภาครัฐกำหนดในราชกิจจานุเบกษา

๒.๗ เป็นนิติบุคคลผู้มีอาชีพรับจ้างงานที่ประกวดราคาอิเล็กทรอนิกส์ดังกล่าว

๒.๘ ไม่เป็นผู้มีผลประโยชน์ร่วมกันกับผู้ยื่นข้อเสนอรายอื่นที่เข้ายื่นข้อเสนอให้แก่ เทศบาลนครอุบลราชธานี ณ วันประกาศประกวดราคาอิเล็กทรอนิกส์ หรือไม่เป็นผู้กระทำการอันเป็นการขัดขวาง การแข่งขันอย่างเป็นทางการในการประกวดราคาอิเล็กทรอนิกส์ครั้งนี้

๒.๙ ไม่เป็นผู้ได้รับเอกสิทธิ์หรือความคุ้มกัน ซึ่งอาจปฏิเสธไม่ยอมขึ้นศาลไทย เว้นแต่รัฐบาลของผู้ยื่นข้อเสนอได้มีคำสั่งให้สละเอกสิทธิ์และความคุ้มกันเช่นนั้น

๒.๑๐ ผู้ยื่นข้อเสนอต้องมีผลงานก่อสร้างประเภทเดียวกันกับผลงานที่ประกวดราคาจ้างก่อสร้างในวงเงินไม่น้อยกว่า ๑,๐๖๕,๐๐๐.๐๐ บาท (หนึ่งล้านหกหมื่นห้าพันบาทถ้วน) และเป็นผลงานที่เป็นคู่สัญญาโดยตรงกับหน่วยงานของรัฐ หรือหน่วยงานเอกชนที่ เทศบาลนครอุบลราชธานี เชื่อถือ

๒.๑๑ กิจการร่วมค้าที่ยื่นข้อเสนอในรูปแบบของ "กิจการร่วมค้า" ต้องมีคุณสมบัติดังนี้  
กรณีที่ข้อตกลงระหว่างผู้เข้าร่วมค้ากำหนดให้ผู้เข้าร่วมค้ารายใดรายหนึ่งเป็นผู้เข้าร่วมค้าหลัก ข้อตกลงระหว่างผู้เข้าร่วมค้าจะต้องมีการกำหนดสัดส่วนหน้าที่และความรับผิดชอบในปริมาณงาน สิ่งของหรือมูลค่า ตามสัญญา ของ ผู้ เข้าร่วม ค้า หลัก มากกว่า ผู้ เข้าร่วม ค้า ราย อื่น ทุกราย

กรณีที่ข้อตกลงระหว่างผู้เข้าร่วมค้ากำหนดให้ผู้เข้าร่วมค้ารายใดรายหนึ่งเป็นผู้เข้าร่วมค้าหลัก กิจการร่วมค่านั้นต้องใช้ผลงานของผู้เข้าร่วมค้าหลักรายเดียวเป็นผลงานของกิจการร่วมค้าที่ยื่นข้อเสนอ  
สำหรับข้อตกลงระหว่างผู้เข้าร่วมค้าที่ไม่ได้กำหนดให้ผู้เข้าร่วมค้ารายใดเป็นผู้เข้าร่วมค้า

หลัก ผู้เข้าร่วมค้าทุกรายจะต้องมีคุณสมบัติครบถ้วนตามเงื่อนไขที่กำหนดไว้ในเอกสารเชิญชวน หรือหนังสือเชิญชวน

กรณีที่ข้อตกลงระหว่างผู้เข้าร่วมค้ากำหนดให้มีการมอบหมายผู้เข้าร่วมค้ารายใดรายหนึ่งเป็นผู้ยื่นข้อเสนอ ในนามกิจการร่วมค้า การยื่นข้อเสนอดังกล่าวไม่ต้องมีหนังสือมอบอำนาจ

สำหรับข้อตกลงระหว่างผู้เข้าร่วมคำที่ไม่ได้กำหนดให้ผู้เข้าร่วมคำรายใดเป็นผู้ยื่นข้อเสนอ ผู้เข้าร่วมคำทุกรายจะต้องลงลายมือชื่อในหนังสือมอบอำนาจให้ผู้เข้าร่วมคำรายใดรายหนึ่งเป็นผู้ยื่นข้อเสนอ ในนาม กิจการร่วมค้า

๒.๑๒ ผู้ยื่นข้อเสนอต้องลงทะเบียนที่มีข้อมูลถูกต้องครบถ้วนในระบบจัดซื้อจัดจ้างภาครัฐด้วย อิเล็กทรอนิกส์ (Electronic Government Procurement : e-GP) ของกรมบัญชีกลาง

๒.๑๓ ผู้ยื่นข้อเสนอต้องมีมูลค่าสุทธิของกิจการ ดังนี้

(๑) กรณีผู้ยื่นข้อเสนอเป็นนิติบุคคลที่จัดตั้งขึ้นตามกฎหมายไทยซึ่งได้จดทะเบียนเกินกว่า ๑ ปี ต้องมีมูลค่าสุทธิของกิจการ จากผลต่างระหว่างสินทรัพย์สุทธิหักด้วยหนี้สินสุทธิ ที่ปรากฏในงบแสดงฐานะการเงินที่มีการตรวจรับรองแล้ว ซึ่งจะต้องแสดงค่าเป็นบวก ๑ ปีสุดท้ายก่อนวันยื่นข้อเสนอ

(๒) กรณีผู้ยื่นข้อเสนอเป็นนิติบุคคลที่จัดตั้งขึ้นตามกฎหมายไทย ซึ่งยังไม่มีงบแสดงฐานะการเงินกับกรมพัฒนาธุรกิจการค้า ให้พิจารณาการกำหนดมูลค่าของทุนจดทะเบียน โดยผู้ยื่นข้อเสนอจะต้องมีทุนจดทะเบียนที่เรียกชำระมูลค่าหุ้นแล้ว ณ วันที่ยื่นข้อเสนอ ไม่ต่ำกว่า ๑ ล้านบาท

(๓) สำหรับการจัดซื้อจัดจ้างครั้งหนึ่งที่มีวงเงินเกิน ๕๐๐,๐๐๐ บาทขึ้นไป กรณีผู้ยื่นข้อเสนอเป็นบุคคลธรรมดา โดยพิจารณาจากหนังสือรับรองบัญชีเงินฝาก ไม่เกิน ๙๐ วันก่อนวันยื่นข้อเสนอ โดยต้องมีเงินฝากคงเหลือในบัญชีธนาคารเป็นมูลค่า ๑ ใน ๔ ของมูลค่างบประมาณของโครงการหรือรายการที่ยื่นข้อเสนอในแต่ละครั้ง และหากเป็นผู้ชนะการจัดซื้อจัดจ้างหรือเป็นผู้ได้รับการคัดเลือกจะต้องแสดงบัญชีเงินฝากที่มีมูลค่าดังกล่าวอีกครั้งหนึ่งในวันลงนามในสัญญา

(๔) กรณีที่ผู้ยื่นข้อเสนอไม่มีมูลค่าสุทธิของกิจการหรือทุนจดทะเบียน หรือมีแต่ไม่เพียงพอที่จะ เข้ายื่นข้อเสนอ ผู้ยื่นข้อเสนอสามารถขอวงเงินสินเชื่อ โดยต้องมีวงเงินสินเชื่อ ๑ ใน ๔ ของมูลค่างบประมาณของโครงการหรือรายการที่ยื่นข้อเสนอในครั้งนั้น (สินเชื่อที่ธนาคารภายในประเทศ หรือบริษัทเงินทุนหรือบริษัทเงินทุนหลักทรัพย์ที่ได้รับอนุญาตให้ประกอบกิจการเงินทุนเพื่อการพาณิชย์ และประกอบธุรกิจค้าประกันตามประกาศของธนาคารแห่งประเทศไทย ตามรายชื่อบริษัทเงินทุนที่ธนาคารแห่งประเทศไทยแจ้งเวียนให้ทราบ โดยพิจารณาจากยอดเงินรวมของวงเงินสินเชื่อที่สำนักงานใหญ่รับรอง หรือที่สำนักงานสาขารับรอง (กรณีได้รับมอบอำนาจจากสำนักงานใหญ่) ซึ่งออกให้แก่ผู้ยื่นข้อเสนอ นับถึงวันยื่นข้อเสนอไม่เกิน ๙๐ วัน)

(๕) กรณีตาม (๑) - (๔) ยกเว้นสำหรับกรณีดังต่อไปนี้

(๕.๑) กรณีที่ผู้ยื่นข้อเสนอเป็นหน่วยงานของรัฐ

(๕.๒) นิติบุคคลที่จัดตั้งขึ้นตามกฎหมายไทยที่อยู่ระหว่างการฟื้นฟูกิจการตาม

พระราชบัญญัติล้มละลาย (ฉบับที่ ๑๐) พ.ศ. ๒๕๖๑

(๕.๓) งานจ้างก่อสร้าง ที่กรมบัญชีกลางได้ขึ้นทะเบียนผู้ประกอบการงานก่อสร้างแล้ว และงานจ้างก่อสร้างที่หน่วยงานของรัฐได้มีการจัดทำบัญชีผู้ประกอบการงานก่อสร้างที่มีคุณสมบัติเบื้องต้นไว้แล้ว ก่อนวันที่พระราชบัญญัติการจัดซื้อจัดจ้างและการบริหารพัสดุภาครัฐมีผลใช้บังคับ

### ๓. หลักฐานการยื่นข้อเสนอ

ผู้ยื่นข้อเสนอจะต้องเสนอเอกสารหลักฐานยื่นมาพร้อมกับการเสนอราคาทางระบบจัดซื้อ จัดจ้าง ภาครัฐด้วยอิเล็กทรอนิกส์ โดยแยกเป็น ๒ ส่วน คือ

#### ๓.๑ ส่วนที่ ๑ อย่างน้อยต้องมีเอกสารดังต่อไปนี้

(๑) ในกรณีผู้ยื่นข้อเสนอเป็นนิติบุคคล

(ก) ห้างหุ้นส่วนสามัญหรือห้างหุ้นส่วนจำกัด ให้ยื่นสำเนาหนังสือรับรองการจดทะเบียนนิติบุคคล บัญชีรายชื่อหุ้นส่วนผู้จัดการ ผู้มีอำนาจควบคุม (ถ้ามี)

(ข) บริษัทจำกัดหรือบริษัทมหาชนจำกัด ให้ยื่นสำเนาหนังสือรับรองการจดทะเบียนนิติบุคคล หนังสือบริคณห์สนธิ บัญชีรายชื่อกรรมการผู้จัดการ ผู้มีอำนาจควบคุม (ถ้ามี) และบัญชีผู้ถือหุ้นรายใหญ่ (ถ้ามี)

(๒) ในกรณีผู้ยื่นข้อเสนอเป็นบุคคลธรรมดาหรือคณะบุคคลที่มีใจนิติบุคคล ให้ยื่นสำเนาบัตรประจำตัวประชาชนของผู้ยื่น ข้อเสนอขอลงที่แสดงถึงการเข้าเป็นหุ้นส่วน (ถ้ามี) สำเนาบัตรประจำตัวประชาชนของผู้เป็นหุ้นส่วน หรือสำเนาหนังสือเดินทางของผู้เป็นหุ้นส่วนที่ได้ถือสัญชาติไทย

(๓) ในกรณีผู้ยื่นข้อเสนอเป็นผู้ยื่นข้อเสนอร่วมกันในฐานะเป็นผู้ร่วมค้า ให้ยื่นสำเนา สัญญาของการเข้าร่วมค้า และเอกสารตามที่ระบุไว้ใน (๑) หรือ (๒) ของผู้ร่วมค้า แล้วแต่กรณี

(๔) ผู้ยื่นข้อเสนอต้องแสดงหลักฐานเกี่ยวกับมูลค่าสุทธิของกิจการ ดังนี้

(๔.๑) ในกรณีผู้ยื่นข้อเสนอเป็นนิติบุคคล ให้ยื่นงบแสดงฐานะการเงินที่มีการรับรองแล้ว ๑ ปีสุดท้ายก่อนวันยื่นข้อเสนอ โดยให้ยื่นขณะเข้าเสนอราคา

(๔.๒) ในกรณีผู้ยื่นข้อเสนอเป็นบุคคลธรรมดา ให้ยื่นหนังสือรับรองบัญชีเงินฝาก ไม่เกิน ๙๐ วัน ก่อนวันยื่นข้อเสนอ โดยให้ยื่นขณะเข้าเสนอราคา และจะต้องแสดงหนังสือรับรองบัญชีเงินฝากที่มีมูลค่าดังกล่าวอีกครั้งหนึ่งในวันลงนามในสัญญา

(๔.๓) กรณีที่ผู้ยื่นข้อเสนอไม่มีมูลค่าสุทธิของกิจการและทุนจดทะเบียน หรือมีแต่ ไม่เพียงพอที่จะเข้ายื่นข้อเสนอ ให้ยื่นสำเนาหนังสือรับรองวงเงินสินเชื่อ (สินเชื่อที่ธนาคารภายในประเทศหรือบริษัท เงินทุนหรือบริษัทเงินทุนหลักทรัพย์ที่ได้รับอนุญาตให้ประกอบกิจการเงินทุนเพื่อการพาณิชย์และประกอบธุรกิจค้า ประกัน ตามประกาศของธนาคารแห่งประเทศไทย ตามรายชื่อบริษัทเงินทุนที่ธนาคารแห่งประเทศไทยแจ้งเวียนให้ ทราบ โดยพิจารณาจากยอดเงินรวมของวงเงินสินเชื่อที่สำนักงานใหญ่รับรองหรือที่สำนักงานสาขารับรอง (กรณีได้รับ มอบอำนาจจากสำนักงานใหญ่) ซึ่งออกให้แก่ผู้ยื่นข้อเสนอ นับถึงวันยื่นข้อเสนอไม่เกิน ๙๐ วัน)

(๕) สำเนาทะเบียนพาณิชย์ (ถ้ามี)

(๖) สำเนาทะเบียนภาษีมูลค่าเพิ่ม (ถ้ามี)

(๗) บัญชีเอกสารส่วนที่ ๑ ทั้งหมดที่ได้ยื่นพร้อมกับการเสนอราคาทางระบบจัดซื้อจัดจ้างภาครัฐด้วยอิเล็กทรอนิกส์ ตามแบบในข้อ ๑.๗ (๑) โดยไม่ต้องแนบในรูปแบบ PDF File (Portable Document Format)

ทั้งนี้ เมื่อผู้ยื่นข้อเสนอดำเนินการแนบไฟล์เอกสารตามบัญชีเอกสารส่วนที่ ๑ ครบถ้วน ถูกต้องแล้ว ระบบจัดซื้อจัดจ้างภาครัฐด้วยอิเล็กทรอนิกส์จะสร้างบัญชีเอกสารส่วนที่ ๑ ตามแบบในข้อ ๑.๗ (๑) ให้โดยผู้ยื่นข้อเสนอไม่ต้องแนบบัญชีเอกสารส่วนที่ ๑ ดังกล่าวในรูปแบบ PDF File (Portable Document Format)

### ๓.๒ ส่วนที่ ๒ อย่างน้อยต้องมีเอกสารดังต่อไปนี้

(๑) ในกรณีที่ผู้ยื่นข้อเสนอมอบอำนาจให้บุคคลอื่นกระทำการแทนให้แนบหนังสือมอบอำนาจซึ่งติดอากรแสตมป์ตามกฎหมาย โดยมีหลักฐานแสดงตัวตนของผู้มอบอำนาจและผู้รับมอบอำนาจ ทั้งนี้หากผู้รับมอบอำนาจเป็นบุคคลธรรมดาต้องเป็นผู้ที่บรรลุนิติภาวะตามกฎหมายแล้วเท่านั้น

(๒) สำเนาหนังสือรับรองผลงานก่อสร้าง

(๓) สำเนาสัญญา

(๔) สำเนาใบขึ้นทะเบียนผู้ประกอบการวิสาหกิจขนาดกลางและขนาดย่อม (SMEs)

(ถ้ามี)

(๕) บัญชีเอกสารส่วนที่ ๒ ทั้งหมดที่ได้ยื่นพร้อมกับการเสนอราคาทางระบบจัดซื้อจัดจ้างภาครัฐด้วยอิเล็กทรอนิกส์ตามแบบในข้อ ๑.๗ (๒) โดยไม่ต้องแนบในรูปแบบ PDF File (Portable Document Format)

ทั้งนี้ เมื่อผู้ยื่นข้อเสนอดำเนินการแนบไฟล์เอกสารตามบัญชีเอกสารส่วนที่ ๒ ครบถ้วน ถูกต้องแล้ว ระบบจัดซื้อจัดจ้างภาครัฐด้วยอิเล็กทรอนิกส์จะสร้างบัญชีเอกสารส่วนที่ ๒ ตามแบบในข้อ ๑.๗ (๒) ให้โดยผู้ยื่นข้อเสนอไม่ต้องแนบบัญชีเอกสารส่วนที่ ๒ ดังกล่าวในรูปแบบ PDF File (Portable Document Format)

## ๔. การเสนอราคา

๔.๑ ผู้ยื่นข้อเสนอต้องยื่นข้อเสนอ และเสนอราคาทางระบบจัดซื้อจัดจ้างภาครัฐด้วยอิเล็กทรอนิกส์ตามที่กำหนดไว้ในเอกสารประกวดราคาอิเล็กทรอนิกส์นี้ โดยไม่มีเงื่อนไขใดๆ ทั้งสิ้น และจะต้องกรอกข้อความให้ถูกต้องครบถ้วน พร้อมทั้งหลักฐานแสดงตัวตนและทำการยืนยันตัวตนของผู้ยื่นข้อเสนอ โดยไม่ต้องแนบบใบเสนอราคาในรูปแบบ PDF File (Portable Document Format)

๔.๒ ให้ผู้ยื่นข้อเสนอกรอกรายละเอียดการเสนอราคาในใบเสนอราคาตามแบบเอกสารประกวดราคาจ้างก่อสร้างด้วยวิธีประกวดราคาอิเล็กทรอนิกส์ (e-bidding) ข้อ ๑.๒ ให้ครบถ้วน โดยไม่ต้องยื่น ใบแจ้งปริมาณงานและราคาและใบบัญชีรายการก่อสร้าง ในรูปแบบ PDF File (Portable Document Format)

ในการเสนอราคาให้เสนอราคาเป็นเงินบาทและเสนอราคาได้เพียงครั้งเดียวและราคาเดียว โดยเสนอราคารวม หรือราคาต่อหน่วย หรือราคาต่อรายการ ตามเงื่อนไขที่ระบุไว้ท้ายใบเสนอราคาให้ถูกต้อง ทั้งนี้ ราคารวมที่เสนอจะต้องตรงกันทั้งตัวเลขและตัวหนังสือ ถ้าตัวเลขและตัวหนังสือไม่ตรงกัน ให้ถือตัวหนังสือเป็นสำคัญ โดยคิดราคารวมทั้งสิ้นซึ่งรวมค่าภาษีมูลค่าเพิ่ม ภาษีอากรอื่น และค่าใช้จ่ายที่ส่งมอบไว้แล้ว

ราคาที่เสนอจะต้องเสนอกำหนดยื่นราคาไม่น้อยกว่า ๙๐ วัน ตั้งแต่วันเสนอราคาโดยภายในกำหนดยื่นราคา ผู้ยื่นข้อเสนอต้องรับผิดชอบราคาที่ตนได้เสนอไว้และจะถอนการเสนอราคามีได้



๔.๓ ผู้ยื่นข้อเสนอจะต้องเสนอกำหนดเวลาดำเนินการก่อสร้างแล้วเสร็จไม่เกิน ๙๐ วัน นับ  
ถัดจากวันลงนามในสัญญาจ้าง หรือวันที่ได้รับหนังสือแจ้งจาก เทศบาลนครอุบลราชธานี ให้เริ่มทำงาน

๔.๔ ก่อนเสนอราคา ผู้ยื่นข้อเสนอควรตรวจดูร่างสัญญา ร่างรายละเอียดขอบเขตของงานทั้ง  
โครงการ (Terms of Reference : TOR) ให้ถี่ถ้วนและเข้าใจเอกสารประกวดราคาจ้างอิเล็กทรอนิกส์ทั้งหมดเสีย  
ก่อนที่จะตกลงยื่นข้อเสนอตามเงื่อนไขในเอกสารประกวดราคาจ้างอิเล็กทรอนิกส์

๔.๕ ผู้ยื่นข้อเสนอจะต้องยื่นข้อเสนอและเสนอราคาทางระบบจัดซื้อจัดจ้างภาครัฐ ด้วย  
อิเล็กทรอนิกส์ในวันที่ **21 ส.ค. 2566** ระหว่างเวลา ๑๓.๐๐ น. ถึง ๑๖.๐๐ น. และเวลาในการเสนอราคาให้  
ถือตามเวลาของระบบจัดซื้อจัดจ้างภาครัฐด้วยอิเล็กทรอนิกส์เป็นเกณฑ์

เมื่อพ้นกำหนดเวลายื่นข้อเสนอและเสนอราคาแล้ว จะไม่รับเอกสารการยื่นข้อเสนอ และการ  
เสนอราคาใดๆ โดยเด็ดขาด

๔.๖ ผู้ยื่นข้อเสนอต้องจัดทำเอกสารสำหรับใช้ในการเสนอราคาในรูปแบบไฟล์เอกสาร  
ประเภท PDF File (Portable Document Format) โดยผู้ยื่นข้อเสนอต้องเป็นผู้รับผิดชอบตรวจสอบความครบถ้วน  
ถูกต้อง และชัดเจนของเอกสาร PDF File ก่อนที่จะยืนยันการเสนอราคา แล้วจึงส่งข้อมูล (Upload) เพื่อเป็นการ  
เสนอราคาให้แก่เทศบาลนครอุบลราชธานี ผ่านทางระบบจัดซื้อจัดจ้างภาครัฐด้วยอิเล็กทรอนิกส์

๔.๗ คณะกรรมการพิจารณาผลการประกวดราคาอิเล็กทรอนิกส์จะดำเนินการตรวจสอบ  
คุณสมบัติของผู้ยื่นข้อเสนอแต่ละรายว่า เป็นผู้ยื่นข้อเสนอที่มีผลประโยชน์ร่วมกันกับผู้ยื่นเสนอรายอื่นตามข้อ ๑.๖  
(๑) หรือไม่ หากปรากฏว่าผู้ยื่นเสนอรายใดเป็นผู้ยื่นข้อเสนอที่มีผลประโยชน์ร่วมกันกับผู้ยื่นเสนอรายอื่น คณะ  
กรรมการฯ จะตัดรายชื่อผู้ยื่นเสนอราคาที่มีผลประโยชน์ร่วมกันนั้นออกจากการเป็นผู้ยื่นข้อเสนอ

หากปรากฏต่อคณะกรรมการพิจารณาผลการประกวดราคาอิเล็กทรอนิกส์ว่า ก่อนหรือในขณะที่  
ที่มีการพิจารณาข้อเสนอ มีผู้ยื่นเสนอรายใดกระทำการอันเป็นการขัดขวางการแข่งขันอย่างเป็นธรรมตาม ข้อ ๑.๖  
(๒) และคณะกรรมการฯ เชื่อว่ามีการกระทำอันเป็นการขัดขวางการแข่งขันอย่างเป็นธรรม คณะกรรมการฯ จะตัด  
รายชื่อผู้ยื่นเสนอรายนั้นออกจากการเป็นผู้ยื่นข้อเสนอ และเทศบาลนครอุบลราชธานี จะพิจารณาลงโทษผู้ยื่น  
ข้อเสนอดังกล่าวเป็นผู้ทิ้งงาน เว้นแต่ เทศบาลนครอุบลราชธานี จะพิจารณาเห็นว่า ผู้ยื่นเสนอรายนั้น มิใช่เป็นผู้  
ริเริ่มให้มีการกระทำดังกล่าวและได้ให้ความร่วมมือเป็นประโยชน์ต่อการพิจารณาของเทศบาลนครอุบลราชธานี

๔.๘ ผู้ยื่นข้อเสนอจะต้องปฏิบัติ ดังนี้

- (๑) ปฏิบัติตามเงื่อนไขที่ระบุไว้ในเอกสารประกวดราคาอิเล็กทรอนิกส์
- (๒) ราคาที่เสนอจะต้องเป็นราคาที่รวมภาษีมูลค่าเพิ่ม และภาษีอื่นๆ (ถ้ามี) รวม  
ค่าใช้จ่ายที่ส่งไปเรียบร้อยแล้ว
- (๓) ผู้ยื่นข้อเสนอจะต้องลงทะเบียนเพื่อเข้าสู่กระบวนการเสนอราคา ตามวัน เวลา ที่  
กำหนด
- (๔) ผู้ยื่นข้อเสนอจะถอนการเสนอราคาที่เสนอแล้วไม่ได้

(๕) ผู้ยื่นข้อเสนอต้องศึกษาและทำความเข้าใจในระบบและวิธีการเสนอราคาด้วยวิธีประกวดราคาอิเล็กทรอนิกส์ ของกรมบัญชีกลางที่แสดงไว้ในเว็บไซต์ [www.gprocurement.go.th](http://www.gprocurement.go.th)

๔.๙ คู่สัญญาต้องจัดทำแผนการทำงานมาให้ภายใน ๓ วัน นับถัดจากวันลงนามในสัญญา โดยจัดทำแผนการทำงานตามเอกสารแนบท้ายเอกสารประกวดราคาอิเล็กทรอนิกส์ เว้นแต่เป็นกรณีสัญญาที่มีวงเงินไม่เกิน ๕๐๐,๐๐๐ บาท ทั้งนี้ แผนการทำงานให้ถือเป็นเอกสารส่วนหนึ่งของสัญญา

๔.๑๐ ผู้ยื่นข้อเสนอที่เป็นผู้ชนะการเสนอราคาต้องจัดทำแผนการใช้พัสดุที่ผลิตในประเทศ และแผนการใช้เหล็กที่ผลิตในประเทศ โดยยื่นให้หน่วยงานของรัฐภายใน ๖๐ วัน นับถัดจากวันลงนามในสัญญา

## ๕. หลักเกณฑ์และสิทธิในการพิจารณา

๕.๑ การพิจารณาผลการยื่นข้อเสนอประกวดราคาอิเล็กทรอนิกส์ครั้งนี้ เทศบาลนครอุบลราชธานีจะพิจารณาตัดสินโดยใช้หลักเกณฑ์ ราคา

๕.๒ การพิจารณาผู้ชนะการยื่นข้อเสนอ กรณีใช้หลักเกณฑ์ราคาในการพิจารณาผู้ชนะการยื่นข้อเสนอ เทศบาลนครอุบลราชธานี จะพิจารณาจาก ราคารวม

๕.๓ หากผู้ยื่นข้อเสนอรายใดมีคุณสมบัติไม่ถูกต้องตามข้อ ๒ หรือยื่นหลักฐานการยื่นข้อเสนอไม่ถูกต้อง หรือไม่ครบถ้วนตามข้อ ๓ หรือยื่นข้อเสนอไม่ถูกต้องตามข้อ ๔ แล้ว คณะกรรมการพิจารณาผลการประกวดราคาอิเล็กทรอนิกส์จะไม่รับพิจารณาข้อเสนอของผู้ยื่นข้อเสนอรายนั้น เว้นแต่ ผู้ยื่นข้อเสนอรายใดเสนอเอกสารทางเทคนิคหรือรายละเอียดคุณลักษณะเฉพาะของพัสดุที่จะจ้างไม่ครบถ้วน หรือเสนอรายละเอียดแตกต่างไปจากเงื่อนไขที่เทศบาลนครอุบลราชธานีกำหนดไว้ในประกาศและเอกสารประกวดราคาอิเล็กทรอนิกส์ ในส่วนที่มีใช้สาระสำคัญและความแตกต่างนั้น ไม่มีผลทำให้เกิดการได้เปรียบเสียเปรียบ ต่อผู้ยื่นข้อเสนอรายอื่น หรือเป็นการผิดพลาดเล็กน้อย คณะกรรมการฯ อาจพิจารณาผ่อนปรนการตัดสินสิทธิ ผู้ยื่นข้อเสนอรายนั้น

๕.๔ เทศบาลนครอุบลราชธานีสงวนสิทธิ์ไม่พิจารณาข้อเสนอของผู้ยื่นข้อเสนอโดยไม่มี การผ่อนผัน ในกรณีดังต่อไปนี้

(๑) ไม่กรอกชื่อผู้ยื่นข้อเสนอในการเสนอราคาทางระบบจัดซื้อจัดจ้าง ด้วยอิเล็กทรอนิกส์

(๒) เสนอรายละเอียดแตกต่างไปจากเงื่อนไขที่กำหนดในเอกสารประกวดราคาอิเล็กทรอนิกส์ที่เป็นสาระสำคัญ หรือมีผลทำให้เกิดความได้เปรียบเสียเปรียบแก่ผู้ยื่นข้อเสนอรายอื่น

๕.๕ ในการตัดสินการประกวดราคาอิเล็กทรอนิกส์หรือในการทำสัญญา คณะกรรมการพิจารณาผลการประกวดราคาอิเล็กทรอนิกส์หรือเทศบาลนครอุบลราชธานี มีสิทธิให้ผู้ยื่นข้อเสนอชี้แจงข้อเท็จจริงเพิ่มเติมได้ เทศบาลนครอุบลราชธานีมีสิทธิที่จะไม่รับข้อเสนอ ไม่รับราคา หรือไม่ทำสัญญา หากข้อเท็จจริงดังกล่าวไม่เหมาะสมหรือไม่ถูกต้อง

๕.๖ เทศบาลนครอุบลราชธานีทรงไว้ซึ่งสิทธิที่จะไม่รับราคาต่ำสุด หรือราคาหนึ่งราคาใด หรือราคาที่เสนอทั้งหมดก็ได้ และอาจพิจารณาเลือกจ้างในจำนวน หรือขนาด หรือเฉพาะรายการหนึ่งรายการใด หรือ อาจจะยกเลิก การประกวดราคาอิเล็กทรอนิกส์โดยไม่พิจารณาจัดจ้างเลยก็ได้ สุดแต่จะพิจารณา ทั้งนี้ เพื่อประโยชน์ ของทางราชการเป็นสำคัญ และให้ถือว่า การตัดสินใจของ เทศบาลนครอุบลราชธานีเป็นเด็ดขาด ผู้ยื่นข้อเสนอจะ เรียกเรื่องค่าใช้จ่าย หรือค่าเสียหายใดๆ มิได้ รวมทั้ง เทศบาลนครอุบลราชธานีจะพิจารณายกเลิกการประกวดราคา อิเล็กทรอนิกส์และลงโทษผู้ยื่นข้อเสนอเป็นผู้ที่จ้าง ไม่ว่าจะเป็นผู้ยื่นข้อเสนอที่ได้รับการคัดเลือกหรือไม่ก็ตาม หากมี เหตุที่เชื่อถือได้ว่าผู้ยื่นข้อเสนอกระทำการโดยไม่สุจริต เช่น การเสนอเอกสารอันเป็นเท็จ หรือใช้ชื่อบุคคลธรรมดา หรือ นิติบุคคลอื่นมาเสนอราคาแทน เป็นต้น

ในกรณีที่ผู้ยื่นข้อเสนอรายที่เสนอราคาต่ำสุด เสนอราคาต่ำจนคาดหมายได้ว่าไม่อาจ ดำเนินงานตามเอกสารประกวดราคาอิเล็กทรอนิกส์ได้ คณะกรรมการพิจารณาผลการประกวดราคาอิเล็กทรอนิกส์ หรือเทศบาลนครอุบลราชธานี จะให้ผู้ยื่นข้อเสนอขึ้นชี้แจงและแสดงหลักฐานที่ทำให้เชื่อได้ว่า ผู้ยื่นข้อเสนอสามารถ ดำเนินงานตามเอกสารประกวดราคาอิเล็กทรอนิกส์ให้เสร็จสมบูรณ์ หากคำชี้แจงไม่เป็นที่รับฟังได้ เทศบาลนคร อุบลราชธานี มีสิทธิที่จะไม่รับข้อเสนอหรือไม่รับราคาของผู้ยื่นข้อเสนอรายนั้น ทั้งนี้ ผู้ยื่นเสนอดังกล่าวไม่มีสิทธิ เรียกเรื่องค่าใช้จ่ายหรือค่าเสียหายใดๆ จากเทศบาลนครอุบลราชธานี

๕.๗ ก่อนลงนามในสัญญา เทศบาลนครอุบลราชธานี อาจประกาศยกเลิกการประกวดราคา อิเล็กทรอนิกส์ หากปรากฏว่ามีการกระทำที่เข้าลักษณะผู้ยื่นข้อเสนอที่ชนะการประกวดราคาหรือที่ได้รับการคัดเลือก มีผลประโยชน์ร่วมกัน หรือมีส่วนได้เสียกับผู้ยื่นข้อเสนอรายอื่น หรือขัดขวางการแข่งขันอย่างเป็นธรรม หรือสมยอม กันกับผู้ยื่นข้อเสนอรายอื่น หรือเจ้าหน้าที่ในการเสนอราคา หรือสื่อว่ากระทำการทุจริตอื่นใดในการเสนอราคา

๕.๘ หากผู้ยื่นข้อเสนอซึ่งเป็นผู้ประกอบการ SMEs เสนอราคาสูงกว่าราคาต่ำสุดของผู้ยื่น ข้อเสนอรายอื่นที่ไม่เกินร้อยละ ๑๐ ให้หน่วยงานของรัฐจัดซื้อจัดจ้างกับผู้ประกอบการ SMEs ดังกล่าว โดยจัด เรียงลำดับผู้ยื่นข้อเสนอซึ่งเป็นผู้ประกอบการ SMEs ซึ่งเสนอราคาสูงกว่าราคาต่ำสุดของผู้ยื่นข้อเสนอรายอื่นไม่เกิน ร้อยละ ๑๐ ที่จะเรียกมาทำสัญญาไม่เกิน ๓ ราย

ผู้ยื่นข้อเสนอที่เป็นกิจการร่วมค้าที่จะได้สิทธิตามวรรคหนึ่ง ผู้เข้าร่วมค้าทุกรายจะต้อง เป็นผู้ประกอบการ SMEs

ทั้งนี้ ผู้ประกอบการ SMEs ที่จะได้แต้มต่อด้านราคาตามวรรคหนึ่ง จะต้องมิวงเงิน สัญญาสะสมตามปีปฏิทินรวมกับราคาที่เสนอในครั้งนี้แล้ว มีมูลค่ารวมกันไม่เกินมูลค่าของรายได้ตามขนาดที่ขึ้น ทะเบียนไว้กับ สสว.

๕.๙ หากผู้ยื่นข้อเสนอซึ่งมิใช่ผู้ประกอบการ SMEs แต่เป็นบุคคลธรรมดาที่ถือสัญชาติไทย หรือนิติบุคคลที่จัดตั้งขึ้นตามกฎหมายไทยเสนอราคาสูงกว่าราคาต่ำสุดของผู้ยื่นข้อเสนอซึ่งเป็นผู้ประกอบการที่มีได้ถือ สัญชาติไทยหรือนิติบุคคลที่จัดตั้งขึ้นตามกฎหมายของต่างประเทศไม่เกินร้อยละ ๓ ให้จัดซื้อจัดจ้างกับบุคคลธรรมดาที่ ถือสัญชาติไทยหรือนิติบุคคลที่จัดตั้งขึ้นตามกฎหมายไทยดังกล่าว

ผู้ยื่นข้อเสนอที่เป็นกิจการร่วมค้าที่จะได้สิทธิตามวรรคหนึ่ง ผู้เข้าร่วมค้าทุกรายจะต้องเป็นบุคคลธรรมดาที่ถือสัญชาติไทยหรือนิติบุคคลที่จัดตั้งขึ้นตามกฎหมายไทย

## ๖. การทำสัญญาจ้างก่อสร้าง

ผู้ชนะการประกวดราคาอิเล็กทรอนิกส์จะต้องทำสัญญาจ้างตามแบบสัญญา ดังระบุในข้อ ๑.๓ หรือทำข้อตกลงเป็นหนังสือกับเทศบาลนครอุบลราชธานี ภายใน ๕ วัน นับถัดจากวันที่ได้รับแจ้ง และจะต้องวางหลักประกันสัญญาเป็นจำนวนเงินเท่ากับร้อยละ ๕ ของราคาค่าจ้างที่ประกวดราคาอิเล็กทรอนิกส์ ให้เทศบาลนครอุบลราชธานียึดถือไว้ในขณะทำสัญญาโดยใช้หลักประกันอย่างหนึ่งอย่างใด ดังต่อไปนี้

๖.๑ เงินสด

๖.๒ เช็คหรือตราพท์ที่ธนาคารเซ็นส่งจ่าย ซึ่งเป็นเช็คหรือตราพท์ลงวันที่ที่ใช้เช็คหรือตราพท์นั้น ชำระต่อเจ้าหน้าที่ในวันทำสัญญา หรือก่อนวันนั้นไม่เกิน ๓ วันทำการ

๖.๓ หนังสือค้ำประกันของธนาคารภายในประเทศ ตามตัวอย่างที่คณะกรรมการนโยบายกำหนด ดังระบุในข้อ ๑.๔ (๒) หรือจะเป็นหนังสือค้ำประกันอิเล็กทรอนิกส์ตามวิธีการที่กรมบัญชีกลางกำหนด

๖.๔ หนังสือค้ำประกันของบริษัทเงินทุน หรือบริษัทเงินทุนหลักทรัพย์ที่ได้รับอนุญาตให้ประกอบกิจการเงินทุนเพื่อการพาณิชย์และประกอบธุรกิจค้ำประกันตามประกาศของธนาคารแห่งประเทศไทย ตามรายชื่อบริษัทเงินทุนที่ธนาคารแห่งประเทศไทยแจ้งเวียนให้ทราบ โดยอนุโลมให้ใช้ตามตัวอย่างหนังสือค้ำประกันของธนาคารที่คณะกรรมการนโยบายกำหนด ดังระบุในข้อ ๑.๔ (๒)

๖.๕ พันธบัตรรัฐบาลไทย

หลักประกันนี้จะคืนให้ โดยไม่มีดอกเบี้ยภายใน ๑๕ วันนับถัดจากวันที่ผู้ชนะการประกวดราคาอิเล็กทรอนิกส์ (ผู้รับจ้าง) พ้นจากข้อผูกพันตามสัญญาจ้างแล้ว

## ๗. ค่าจ้างและการจ่ายเงิน

เทศบาลนครอุบลราชธานี จะจ่ายค่าจ้างซึ่งได้รวมภาษีมูลค่าเพิ่มตลอดจนภาษีอากรอื่น ๆ และค่าใช้จ่ายทั้งปวงแล้วให้แก่ผู้ยื่นข้อเสนอที่ได้รับการคัดเลือกให้เป็นผู้รับจ้าง เมื่อผู้รับจ้างได้ส่งมอบสิ่งของได้ครบถ้วนตามสัญญาซื้อขายหรือข้อตกลงเป็นหนังสือ และเทศบาลนครอุบลราชธานีได้ตรวจรับมอบงานจ้างเรียบร้อยแล้ว

## ๘. อัตราค่าปรับ

ค่าปรับตามสัญญาจ้างแนบท้ายเอกสารประกวดราคาอิเล็กทรอนิกส์นี้ หรือข้อตกลงจ้างเป็นหนังสือจะกำหนด ดังนี้

๘.๑ กรณีที่ผู้รับจ้างนำงานที่รับจ้างไปจ้างช่วงให้ผู้อื่นทำอีกทอดหนึ่งโดยไม่ได้รับอนุญาตจากเทศบาลนครอุบลราชธานี จะกำหนดค่าปรับสำหรับการฝ่าฝืนดังกล่าวเป็นจำนวนร้อยละ ๑๐.๐๐ ของวงเงินของงานจ้างช่วงนั้น

๘.๒ กรณีที่ผู้รับจ้างปฏิบัติผิดสัญญาจ้างก่อสร้าง นอกเหนือจากข้อ ๘.๑ จะกำหนดค่าปรับเป็นรายวันเป็นจำนวนเงินตายตัวในอัตราร้อยละ ๐.๒๕ ของราคางานจ้าง

#### ๙. การรับประกันความชำรุดบกพร่อง

ผู้ชนะการประกวดราคาอิเล็กทรอนิกส์ซึ่งได้ทำสัญญาจ้าง ตามแบบ ดังระบุในข้อ ๑.๓ หรือ ข้อตกลงจ้างเป็นหนังสือแล้วแต่กรณี จะต้องรับประกันความชำรุดบกพร่องของงานจ้างที่เกิดขึ้นภายในระยะเวลา ไม่น้อยกว่า ๒ ปี นับถัดจากวันที่เทศบาลนครอุบลราชธานีได้รับมอบงาน โดยต้องบริหารจัดการซ่อมแซมแก้ไขให้ใช้การ ได้ติดตั้งเดิมภายใน ๑๕ วัน นับถัดจากวันที่ได้รับแจ้งความชำรุดบกพร่อง

#### ๑๐. ข้อสงวนสิทธิในการยื่นข้อเสนอละเอียดอื่น ๆ

๑๐.๑ เงินค่าจ้างสำหรับงานจ้างครั้งนี้ ได้มาจากตั้งจ่ายเป็นรายการใหม่ งบประมาณประจำปี พ.ศ.๒๕๖๖

การลงนามในสัญญาจะกระทำต่อเมื่อ เทศบาลนครอุบลราชธานีได้รับอนุมัติเงิน ค่าก่อสร้างจากตั้งจ่ายเป็นรายการใหม่ งบประมาณประจำปี พ.ศ.๒๕๖๖

๑๐.๒ เมื่อเทศบาลนครอุบลราชธานีได้คัดเลือกผู้ยื่นข้อเสนอรายใดให้เป็นผู้รับจ้าง และได้ตกลงจ้าง ตามการประกวดราคาอิเล็กทรอนิกส์แล้ว ถ้าผู้รับจ้างจะต้องส่งหรือนำสิ่งของมาเพื่องานจ้างดังกล่าวเข้ามาจาก ต่างประเทศ และของนั้นต้องนำเข้ามาโดยทางเรือในเส้นทางที่มีเรือไทยเดินอยู่ และสามารถให้บริการรับขนได้ตามที่ รัฐมนตรีว่าการกระทรวงคมนาคมประกาศกำหนด ผู้ยื่นข้อเสนอซึ่งเป็นผู้รับจ้างจะต้องปฏิบัติตามกฎหมายว่าด้วยการ ส่งเสริมการพาณิชย์นาวี ดังนี้

(๑) แจ้งการส่งหรือนำสิ่งของดังกล่าวเข้ามาจากต่างประเทศต่อกรมเจ้าท่า ภายใน ๗ วัน นับตั้งแต่วันที่ผู้รับจ้างส่งหรือซื้อของจากต่างประเทศ เว้นแต่เป็นของที่รัฐมนตรีว่าการกระทรวงคมนาคมประกาศ ยกเว้นให้บรรทุกโดยเรืออื่นได้

(๒) จัดการให้สิ่งของดังกล่าวบรรทุกโดยเรือไทย หรือเรือที่มีสิทธิเช่นเดียวกับเรือไทย จากต่างประเทศมายังประเทศไทย เว้นแต่จะได้รับอนุญาตจากกรมเจ้าท่า ให้บรรทุกสิ่งของนั้น โดยเรืออื่น ที่มีใช่เรือ ไทย ซึ่งจะต้องได้รับอนุญาตเช่นนั้นก่อนบรรทุกของลงเรืออื่น หรือเป็นของที่รัฐมนตรีว่าการกระทรวงคมนาคม ประกาศยกเว้นให้บรรทุกโดยเรืออื่น

(๓) ในกรณีที่ไม่ปฏิบัติตาม (๑) หรือ (๒) ผู้รับจ้างจะต้องรับผิดชอบตามกฎหมายว่าด้วยการ ส่งเสริมการพาณิชย์นาวี

๑๐.๓ ผู้ยื่นข้อเสนอซึ่งเทศบาลนครอุบลราชธานีได้คัดเลือกแล้ว ไม่ไปทำสัญญาหรือข้อตกลง จ้างเป็นหนังสือภายในเวลาที่กำหนดดังระบุไว้ในข้อ ๗ เทศบาลนครอุบลราชธานีจะริบหลักประกันการยื่นข้อเสนอ หรือเรียกธำนาจจากผู้ออกหนังสือค้ำประกัน การยื่นข้อเสนอทันที และอาจพิจารณาเรียกธำนาจให้ชดใช้ความเสียหายอื่น (ถ้ามี) รวมทั้งจะพิจารณาให้เป็นผู้ทิ้งงาน ตามระเบียบกระทรวงการคลังว่าด้วยการจัดซื้อจัดจ้างและการบริหารพัสดุ ภาครัฐ

๑๐.๔ เทศบาลนครอุบลราชธานีสงวนสิทธิ์ที่จะแก้ไขเพิ่มเติมเงื่อนไข หรือข้อกำหนดในแบบ สัญญาหรือข้อตกลงจ้างเป็นหนังสือให้เป็นไปตามความเห็นของสำนักงานอัยการสูงสุด (ถ้ามี)

๑๐.๕ ในกรณีที่เอกสารแนบท้ายเอกสารประกวดราคาอิเล็กทรอนิกส์นี้ มีความขัดหรือแย้งกัน ผู้ยื่นข้อเสนอจะต้องปฏิบัติตามคำวินิจฉัยของเทศบาลนครอุบลราชธานี คำวินิจฉัยดังกล่าวให้ถือเป็นที่สุด และ ผู้ยื่นข้อเสนอไม่มีสิทธิเรียกร้องค่าใช้จ่ายใดๆ เพิ่มเติม

๑๐.๖ เทศบาลนครอุบลราชธานี อาจประกาศยกเลิกการจัดจ้างในกรณีต่อไปนี้ได้ โดยที่ผู้ยื่นข้อเสนอจะเรียกร้องค่าเสียหายใดๆ จากเทศบาลนครอุบลราชธานีไม่ได้

(๑) เทศบาลนครอุบลราชธานีไม่ได้รับการจัดสรรเงินที่จะใช้ในการจัดจ้างหรือได้รับจัดสรรแต่ไม่เพียงพอที่จะทำการจัดจ้างครั้งนี้ต่อไป

(๒) มีการกระทำที่เข้าลักษณะผู้ยื่นข้อเสนอที่ชนะการจัดจ้างหรือที่ได้รับการคัดเลือกมีผลประโยชน์ร่วมกัน หรือมีส่วนได้เสียกับผู้ยื่นข้อเสนอรายอื่น หรือขัดขวางการแข่งขันอย่างเป็นธรรมหรือสมยอมกันกับผู้ยื่นข้อเสนอรายอื่น หรือเจ้าหน้าที่ในการเสนอราคา หรือสื่อว่ากระทำการทุจริตอื่นใดในการเสนอราคา

(๓) การทำการจัดจ้างครั้งนี้ต่อไปอาจก่อให้เกิดความเสียหายแก่เทศบาลนครอุบลราชธานี หรือกระทบต่อประโยชน์สาธารณะ

(๔) กรณีอื่นในทำนองเดียวกับ (๑) (๒) หรือ (๓) ตามที่กำหนดในกฎกระทรวงซึ่งออกตามความในกฎหมายว่าด้วยการจัดซื้อจัดจ้างและการบริหารพัสดุภาครัฐ

#### ๑๑. การปรับราคาค่างานก่อสร้าง

การปรับราคาค่างานก่อสร้างตามสูตรการปรับราคาตั้งระบุในข้อ ๑.๕ จะนำมาใช้ในกรณีที่ ค่างานก่อสร้างลดลงหรือเพิ่มขึ้น โดยวิธีการต่อไปนี้

ตามเงื่อนไข หลักเกณฑ์ สูตรและวิธีคำนวณที่ใช้กับสัญญาแบบปรับราคาได้ตามมติคณะรัฐมนตรี เมื่อวันที่ ๒๒ สิงหาคม ๒๕๓๒ เรื่อง การพิจารณาช่วยเหลือผู้ประกอบการอาชีพงานก่อสร้าง ตามหนังสือสำนักเลขาธิการคณะรัฐมนตรี ที่ นร ๐๒๐๓/ว ๑๐๙ ลงวันที่ ๒๔ สิงหาคม ๒๕๓๒

สูตรการปรับราคา (สูตรค่า K) จะต้องคงที่ที่ระดับที่กำหนดไว้ในวันแล้วเสร็จตามที่กำหนดไว้ในสัญญา หรือภายในระยะเวลาที่เทศบาลนครอุบลราชธานีได้ขยายออกไป โดยจะใช้สูตรของทางราชการที่ได้ระบุในข้อ ๑.๕

#### ๑๒. มาตรฐานฝีมือช่าง

เมื่อเทศบาลนครอุบลราชธานีได้คัดเลือกผู้ยื่นข้อเสนอรายใดให้เป็นผู้รับจ้างและได้ตกลงจ้างก่อสร้าง ตามประกาศนี้แล้วผู้ยื่นข้อเสนอจะต้องตกลงว่าในการปฏิบัติงานก่อสร้างดังกล่าว ผู้ยื่นข้อเสนอจะต้องมีและใช้ผู้ผ่านการทดสอบมาตรฐานฝีมือช่างหรือผู้ผ่านการทดสอบมาตรฐานฝีมือช่างจาก เทียบเท่าจากสถาบันการศึกษาที่ ก.พ.รับรอง ผู้ยื่นข้อเสนอจะต้องมีและใช้ผู้มีวุฒิปริญญาตรี ปวช. ปวส. และปวท. หรือเทียบเท่าจากสถาบันการศึกษาที่ ก.พ. รับรองให้เข้ารับราชการได้ ในอัตราไม่ต่ำกว่าร้อยละ ๑๐ ของแต่ละสาขาช่างแต่จะต้องมีจำนวนช่างอย่างน้อย ๑ คน ในแต่ละสาขาช่าง ดังต่อไปนี้

๑๒.๑ สำเนาหลักฐานบัตรประจำตัววิศวกร (ใบอนุญาตประกอบวิชาชีพวิศวกรรมควบคุม) ระดับภาคีวิศวกรโยธาหรือระดับที่สูงกว่าและหนังสือรับรองเป็นวิศวกรของโครงการ จำนวน ๑ คน

๑๒.๒ สำเนาหลักฐานคุณวุฒิผู้ควบคุมงานประจำโครงการต้องมีคุณวุฒิการศึกษาไม่ต่ำกว่าระดับประกาศนียบัตรวิชาชีพ(ปวส)ทางด้านการก่อสร้าง โยธา สํารวจ หรือเทียบเท่าและหนังสือรับรองเป็นผู้ควบคุมงาน โครงการ จำนวน ๑ คน

**๑๓. การปฏิบัติตามกฎหมายและระเบียบ**

ในระหว่างระยะเวลาการก่อสร้าง ผู้ยื่นข้อเสนอที่ได้รับการคัดเลือกให้เป็นผู้รับจ้างต้องปฏิบัติตามหลักเกณฑ์ที่กฎหมายและระเบียบได้กำหนดไว้โดยเคร่งครัด

**๑๔. การประเมินผลการปฏิบัติงานของผู้ประกอบการ**

เทศบาลนครอุบลราชธานี สามารถนำผลการปฏิบัติงานแล้วเสร็จตามสัญญาของผู้ยื่นข้อเสนอที่ได้รับการคัดเลือกให้ เป็นผู้รับจ้างเพื่อนำมาประเมินผลการปฏิบัติงานของผู้ประกอบการ

ทั้งนี้ หากผู้ยื่นข้อเสนอที่ได้รับการคัดเลือกไม่ผ่านเกณฑ์ที่กำหนดจะถูกระงับการยื่นข้อเสนอหรือทำสัญญากับเทศบาลนครอุบลราชธานี ไว้ชั่วคราว



เทศบาลนครอุบลราชธานี

๑๐ สิงหาคม ๒๕๖๖



## โครงการ

ปรับปรุงระบบระบายน้ำถนนพลแพน  
(ช่วงถนนอุปถัมภ์ - ซอยเทพโยธี แขวง 3)

เทศบาลนครอุบลราชธานี

สำนักงาน  
เทศบาลนครอุบลราชธานี  
(เลขที่อาคารที่ ๓๕๐๖)  
ต.พิบูลย์รักษ์ อ.พิบูลย์รักษ์ จ.อุบลราชธานี







ส่วนควบคุมการก่อสร้าง  
สำนักงานเกษตรและสหกรณ์

การแก้ไข

ครั้งที่	วันที่	แก้ไข
ครั้งที่ 1	11/01/56	แก้ไข
ครั้งที่ 2	11/01/56	แก้ไข
ครั้งที่ 3	11/01/56	แก้ไข
ครั้งที่ 4	11/01/56	แก้ไข
ครั้งที่ 5	11/01/56	แก้ไข

นาย... (นาย... ตำแหน่ง...)  
หัวหน้าส่วนราชการ

นาย... (นาย... ตำแหน่ง...)  
หัวหน้าส่วนราชการ

นาย... (นาย... ตำแหน่ง...)  
หัวหน้าส่วนราชการ

นาย... (นาย... ตำแหน่ง...)  
หัวหน้าส่วนราชการ

นาย... (นาย... ตำแหน่ง...)  
หัวหน้าส่วนราชการ

นาย... (นาย... ตำแหน่ง...)  
หัวหน้าส่วนราชการ

นาย... (นาย... ตำแหน่ง...)  
หัวหน้าส่วนราชการ

นาย... (นาย... ตำแหน่ง...)  
หัวหน้าส่วนราชการ

นาย... (นาย... ตำแหน่ง...)  
หัวหน้าส่วนราชการ

นาย... (นาย... ตำแหน่ง...)  
หัวหน้าส่วนราชการ

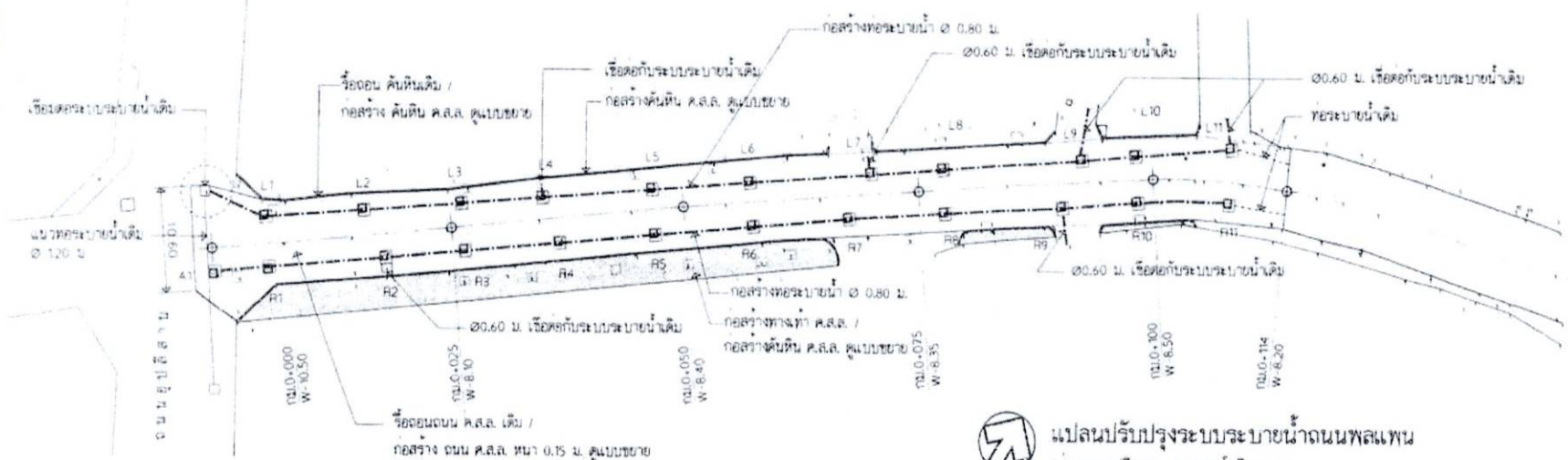

**แปลนปรับปรุงระบบระบายน้ำถนนพลแพน**  
(ช่วงถนนสุขุมวิท - ซอยเทพโยธี แยก 3)  
ทิศเหนือ มาตราส่วน 1:1000

**รายการประกอบแบบแปลน**

- ตำแหน่งของบ่อพักและบ่อรับน้ำสามารถปรับได้ตามความเหมาะสม และให้เชื่อมต่อกับท่อระบายน้ำจากอาคารของประชาชนทุกหลังคาเรือน
- การทำผิวหน้าให้ขยวม ให้ทำโดยการใส่เครื่องยึดเหนี่ยวและฉาบประจวดกวดจากขอบด้านหนึ่งไปยังอีกด้านหนึ่งอย่างสม่ำเสมอ
- ค่าระดับการก่อสร้างให้ดูควบคุมงานเป็นผู้กำหนด และรายงานคณะกรรมการตรวจรับพัสดุ ก่อนดำเนินการก่อสร้าง
- เพื่อให้เกิดประโยชน์กับทางราชการ ในกรณีไม่สามารถก่อสร้างตามรูปแบบและรายการ การก่อสร้างในแบบแปลนได้ ให้คณะกรรมการตรวจรับพัสดุ สามารถปรับเปลี่ยนปริมาณงาน แต่ทั้งนี้ต้องยึดราคาประมาณการตามใบเสนอราคา ของผู้รับจ้างที่เสนอราคาตามสัญญาจ้าง และไม่เกินกว่าราคากลางที่ทางราชการกำหนดไว้
- เศษวัสดุเดิมที่ได้จากการรื้อถอน ให้นำไปเก็บหรือทิ้ง คณะกรรมการตรวจรับพัสดุ จะเป็นผู้กำหนดให้ในขณะก่อสร้าง
- การปรับผิวทางตอนกึ่งคืน จะต้องถมโดยรดน้ำเปียกชุ่มเสมอไม่น้อยกว่า 7 วัน หรือใช้วิธีทางเคมีและให้เป็นไปตามกรรมวิธีของผู้ผลิต

**รายการรื้อถอน**

- รื้อถอนถนน ค.ส.ล. เดิม พื้นที่ไม่น้อยกว่า 955 ตร.ม.
- รื้อถอนคันหิน ค.ส.ล. เดิม ไม่น้อยกว่า 150 ม.

**รายการก่อสร้าง**

- ก่อสร้างถนนค.ส.ล. หน้า 0.15 ม. กว้างเฉลี่ย 8.10-10.50 ม. ยาวไม่น้อยกว่า 114 ม. หรือพื้นที่รวมไม่น้อยกว่า 955 ตร.ม.
- ก่อสร้างท่อระบายน้ำ ค.ส.ล. Ø 0.80 ม. พร้อมบ่อพักในผิวจราจร ยาวรวม 214 ม.
  - ท่อระบายน้ำ Ø 0.80 ม. จำนวน 192 ม.
  - ท่อระบายน้ำ Ø 0.60 ม. จำนวน 12 ม.
  - บ่อพัก ค.ส.ล. (ฝาตะแกรงเหล็ก) 22 บ่อ
- ก่อสร้างบ่อพักท่อระบายน้ำ ค.ส.ล. Ø 1.20 ม. (หน้า) จำนวน 1 บ่อ
- ก่อสร้างทางเท้า ค.ส.ล. ผิวขัดหยาบ พื้นที่ไม่น้อยกว่า 200 ตร.ม.
- ก่อสร้างคันหิน ค.ส.ล. ความยาวไม่น้อยกว่า 185 ม.
- ติดตั้งป้ายโครงการ จำนวน 1 ป้าย และอื่นๆ (ตามแบบแปลนของเทศบาลนครอุบลราชธานี)

**อำนาจผู้ถือ**  
(นางสาวอรุณมาณี เซล้อง)  
นักจัดการงานทั่วไปปฏิบัติการ



ส่วนควบคุมอาคาร  
สำนักช่างเทคนิคอุตสาหกรรม

กรมโยธา

ชื่อ	วันที่	แก้ไข
ศรช		
นายวิชาญ หอหงษ์ ผู้อำนวยการ		(นายวิชาญ หอหงษ์) ผู้อำนวยการ
ศรช		
นายวิชาญ หอหงษ์ ผู้อำนวยการ		(นายวิชาญ หอหงษ์) ผู้อำนวยการ
ศรช		
นายวิชาญ หอหงษ์ ผู้อำนวยการ		(นายวิชาญ หอหงษ์) ผู้อำนวยการ
ศรช		
(นายวิชาญ หอหงษ์) ผู้อำนวยการ		

นายวิชาญ หอหงษ์  
ผู้อำนวยการ

(นายวิชาญ หอหงษ์)  
ผู้อำนวยการ

(นายวิชาญ หอหงษ์)  
ผู้อำนวยการ

(นายวิชาญ หอหงษ์)  
ผู้อำนวยการ

(นายวิชาญ หอหงษ์)  
ผู้อำนวยการ

(นายวิชาญ หอหงษ์)  
ผู้อำนวยการ

นายวิชาญ หอหงษ์  
ผู้อำนวยการ

นายวิชาญ หอหงษ์  
ผู้อำนวยการ

นายวิชาญ หอหงษ์  
ผู้อำนวยการ

นายวิชาญ หอหงษ์  
ผู้อำนวยการ

นายวิชาญ หอหงษ์  
ผู้อำนวยการ

นายวิชาญ หอหงษ์  
ผู้อำนวยการ

นายวิชาญ หอหงษ์  
ผู้อำนวยการ

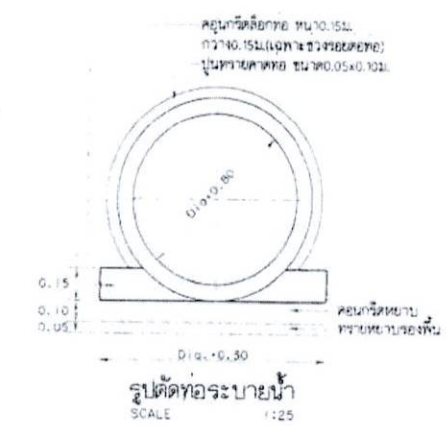
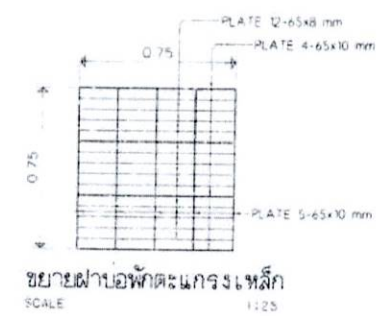
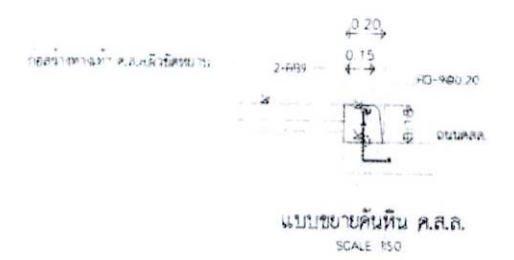
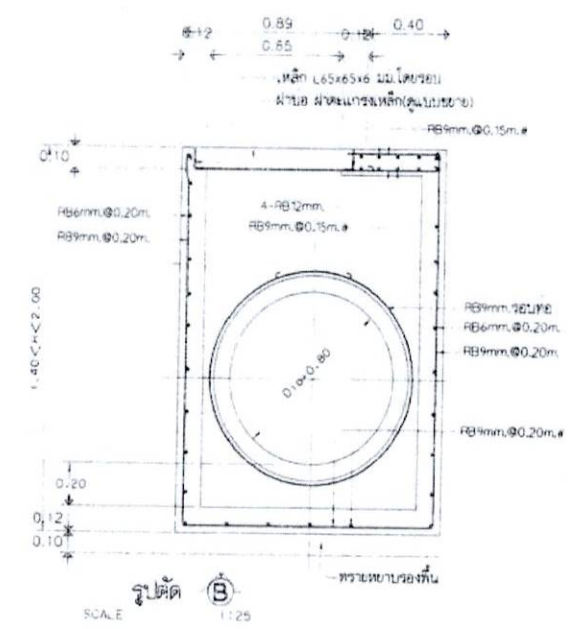
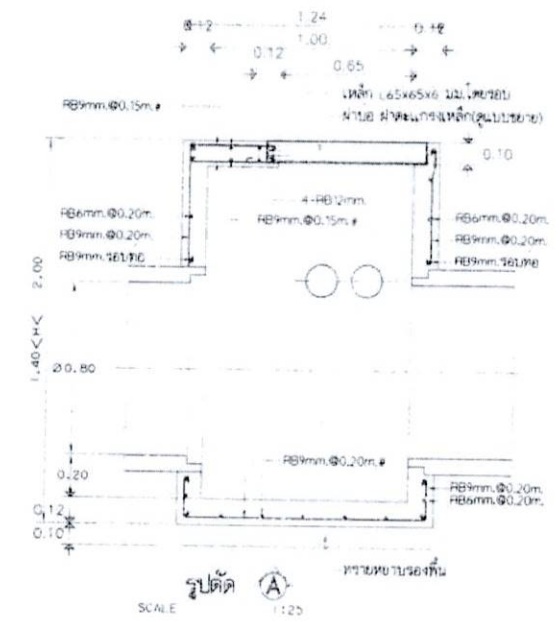
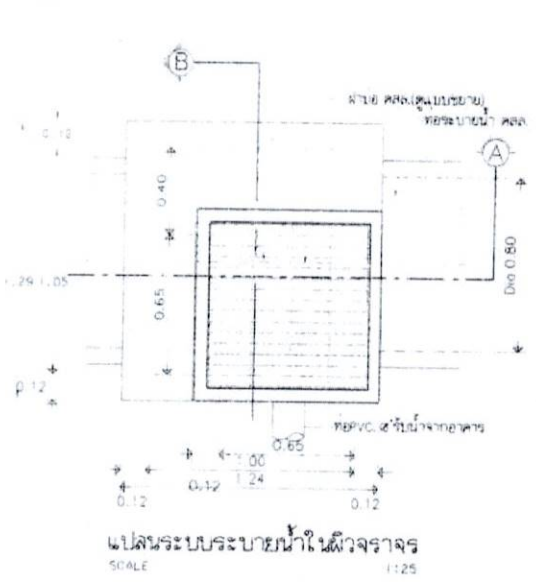

รายการประกอบแบบก่อสร้าง

1. มีดีดงา พื้นสองไว้ใบบนบ่อสร้างมีหน้าเป็นบ่อ นอกจากนั้นเป็นบ่ออื่น
2. คอนกรีตได้เกรดสำหรับทำคอนกรีตประเภที่ 1 ถ้าถึงอีกจะเสียไม่ต่ำกว่า 240 กก/ลบ.ซม. เหล็กเส้นใช้ชนิดเหล็กเส้นมาตรฐานของประเทศไทย ขนาด 15x15 มม. ยาว 28 นิ้ว
3. บ่อรวมขยายบ่อคอนกรีตใช้หินบด (หินภูเขา)
4. ท่อระบายน้ำ ค.ส.ล. ขนาด 128 2528 คุณภาพชั้น 3
5. เหล็กเส้นชนิดกลมเส้น 10 มม. หรือ 12 มม. ขึ้นคุณภาพ SR24 ขนาด 120-2527 เหล็กเส้นชนิดกลมเส้น 10 มม. ขึ้นคุณภาพ SR30 ขนาด 120-2536 ขนาด 124-2527
6. โครงสร้างเหล็กสำหรับบ่อ มาตรฐาน มาตรฐาน มาตรฐาน
7. ท่อ PVC 3 นิ้ว ขึ้นมาจากท่อระบายน้ำและขึ้นมาจากบ่ออื่นไว้ใช้เพื่อขึ้นคุณภาพ 5.0
8. ทนน้ำแข็งระหว่างหน้าบ่อและรอบบ่อทั้งหมด มีเหล็กเสริม ไม่เคลื่อนไหวและ ไม่ก่อให้เกิดเสียงดังเมื่อรถเดินที่ข้าง
9. การแก้ไขกำหนดแบบมาตรฐาน ขึ้นอยู่กับข้อกำหนดให้วิศวกรโครงการก่อสร้าง ให้ปรึกษาช่างควบคุมงานและ วิศวกรโครงการก่อสร้าง ให้มีคณิศรที่มีงานและดูแลและดูแลการก่อสร้างอาคารตรวจการงานเป็นต้น

สำเนาถูกต้อง  
(นางสาวอรารानी เสงอง)  
นักจัดการงานทั่วไปปฏิบัติการ





ส่วนควบคุมการก่อสร้าง  
สำนักวิชา วิศวกรรมโยธา

การแก้ไข

ครั้งที่	วันที่	ผู้แก้ไข
ครั้งที่ 1		
ครั้งที่ 2		
ครั้งที่ 3		
ครั้งที่ 4		
ครั้งที่ 5		
ครั้งที่ 6		

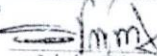
เขียนโดย:   
(นางสาวอรุณ นิลธนะ)  
ผู้อำนวยการควบคุมการก่อสร้าง

เขียนโดย:   
(นายวิญญูศักดิ์ ฐาภิสิทธิ์)  
ผู้ควบคุมการก่อสร้าง

เขียนโดย:   
(นายธีรภัทร ทรัพย์)  
ผู้ควบคุมการก่อสร้าง

เขียนโดย:   
(นายอนุวัฒน์ พิทักษ์)  
ผู้ควบคุมการก่อสร้าง

นางสาวอรุณ นิลธนะ วิศวกรควบคุมการก่อสร้าง  
โดยที่งานควบคุมการก่อสร้างของงานนี้  
มีคุณสมบัติและประสบการณ์ตรงของงาน  
เรื่องงานก่อสร้าง - ควบคุมโยธา

อนุมัติ  
ดร.พิเชษฐ  
ผ.ในโอกาส อนุมัติ จ.สุธา

เขียนโดย:   
แปลนระบบระบายน้ำในโรงจอดรถ

วันที่	วันที่
17/10	

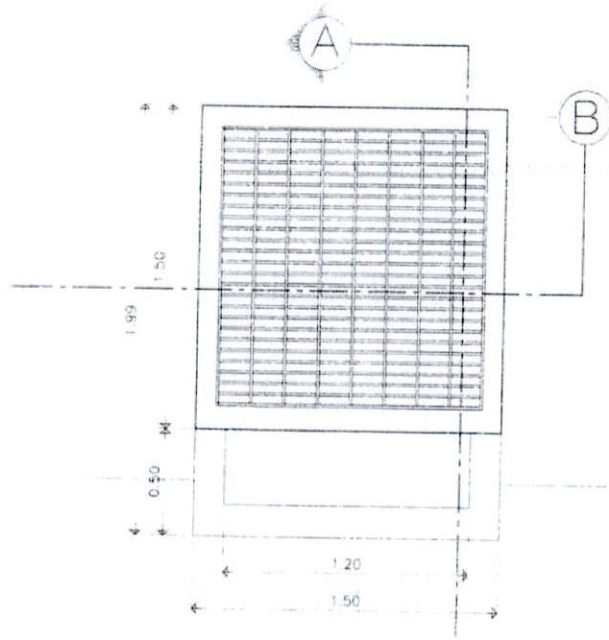

แปลนระบบระบายน้ำในโรงจอดรถ  
SCALE 1/25

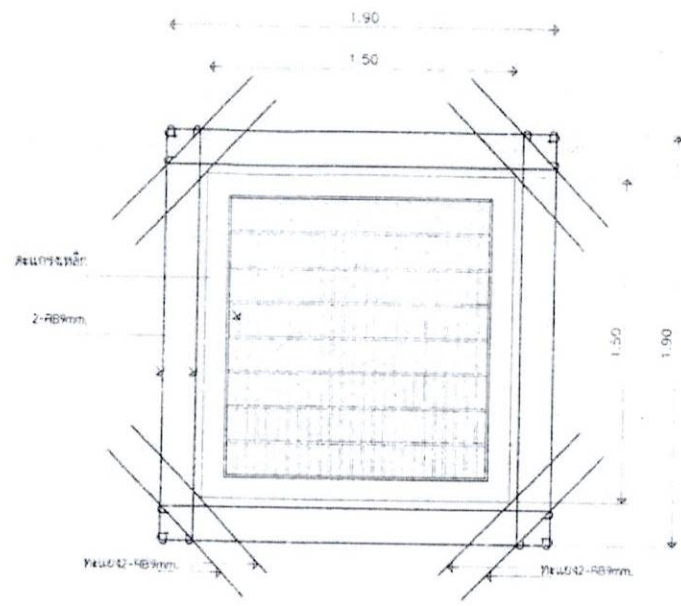

แปลนฝ้าคอนกรีต และเหล็กเสริมรอบบ่อพัก  
SCALE 1/25

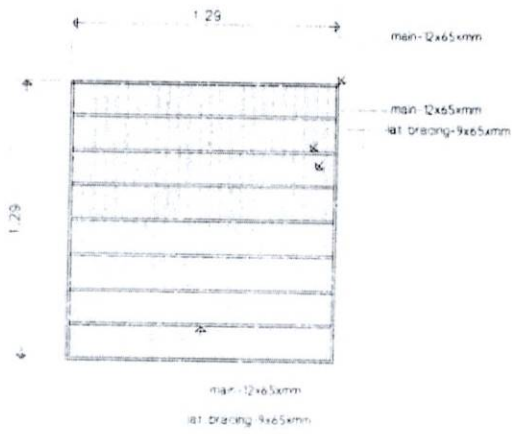

ขยายฝ้าบ่อพักตะแกรงเหล็ก  
SCALE 1/24

สำเนาถูกต้อง  
  
(นางสาวอรุณ นิลธนะ)  
นักจัดการงานทั่วไปปฏิบัติการ



ส่วนควบคุมการก่อสร้าง  
สำนักงานเขตบางเขน กรุงเทพมหานคร

การแก้ไข	
ครั้งที่	วันที่
ครั้งที่ 1	วันที่
ครั้งที่ 2	วันที่
ครั้งที่ 3	วันที่
ครั้งที่ 4	วันที่
ครั้งที่ 5	วันที่

(นายวิวัฒน์ วัฒนกิจ)  
หัวหน้าเขตควบคุมการก่อสร้าง

(นายวิวัฒน์ วัฒนกิจ)  
หัวหน้าเขตควบคุมการก่อสร้าง

(นายวิวัฒน์ วัฒนกิจ)  
หัวหน้าเขตควบคุมการก่อสร้าง

(นายวิวัฒน์ วัฒนกิจ)  
หัวหน้าเขตควบคุมการก่อสร้าง

(นายวิวัฒน์ วัฒนกิจ)  
หัวหน้าเขตควบคุมการก่อสร้าง

(นายวิวัฒน์ วัฒนกิจ)  
หัวหน้าเขตควบคุมการก่อสร้าง

นายวิวัฒน์ วัฒนกิจ  
หัวหน้าเขตควบคุมการก่อสร้าง

นายวิวัฒน์ วัฒนกิจ  
หัวหน้าเขตควบคุมการก่อสร้าง

นายวิวัฒน์ วัฒนกิจ  
หัวหน้าเขตควบคุมการก่อสร้าง

นายวิวัฒน์ วัฒนกิจ  
หัวหน้าเขตควบคุมการก่อสร้าง

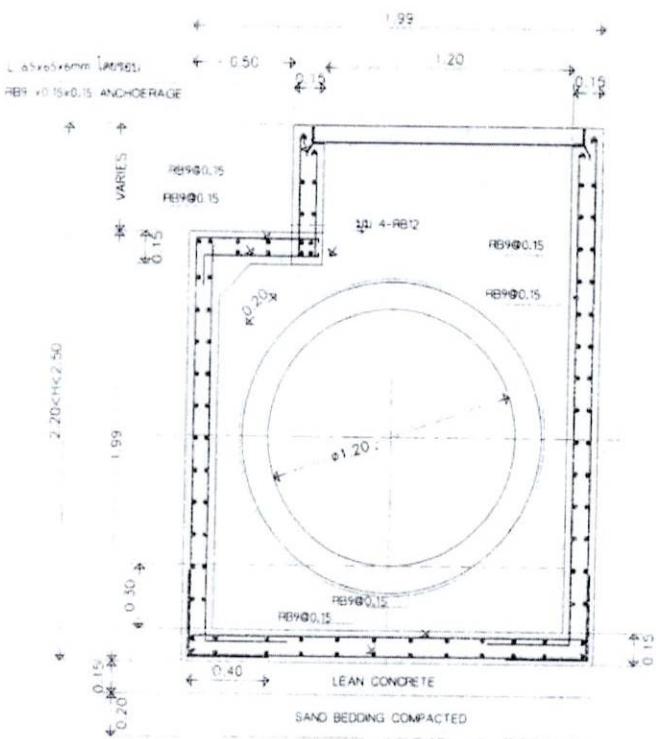

รูปตัด A  
SCALE 1:25

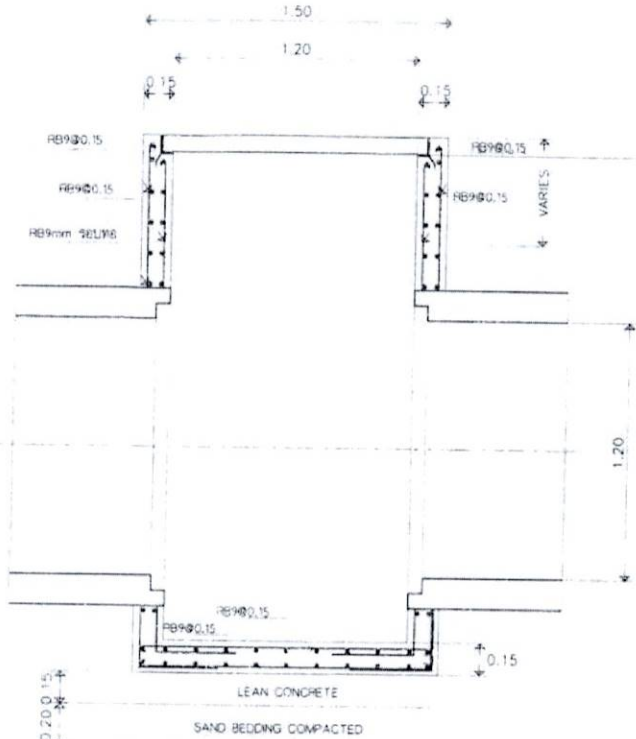

รูปตัด B  
SCALE 1:25

รายการประกอบแบบก่อสร้าง

1. มีดตัดเหล็กเส้น
2. คอนกรีตโครงสร้างและตัวปูนพื้นแบบทำโดยอัตโนมัติ 1 กำลึงอัดประลัยไม่ต่ำกว่า 240 กกบ.ตร.ซม. (ยกเว้นค่าตั้งต้นหรือค่าจากแบบกำหนดชนิดอื่น ขน 45x15x15 ซม. ที่อายุ 28 วัน)
3. นวดทรายตามแบบคอนกรีตใช้หินอ่อน (หินภูเขา)
4. ท่อระบายน้ำ คสล. มาตราฐาน นอก 128-2528 คุณภาพชั้น 3
5. เหล็กเส้นคอนกรีตเส้นกลมเส้นเรียบ ชั้นคุณภาพ SR24 มาตราฐาน นอก 20-2527 เหล็กเส้นคอนกรีตเส้นขมย้อย ชั้นคุณภาพ SR30 มาตราฐาน นอก 24-2536, นอก 24-2527
6. โครงสร้างเหล็กทุบทุบ มาตราฐาน นอก 116-2529 เหล็กทรงรับแรงดัดแรงง,เหล็กทรงรับน้ำหนักชั้นรับ 2 ชั้น และทำทับด้วยที่น้ำหนักชั้นรับ 2 ชั้น
7. ท่อ 50 มม. สำหรับรับน้ำจากตัวอาคารและรับน้ำจากบ่อน้ำให้ใช้ท่อชั้นคุณภาพ 5.0
8. ผนังรับแรงเสียดทานและรับน้ำหนักของชั้นดินชั้นรับแรงสั่นไหว ในเดือนใหม่และ ไม่ก่อให้เกิดเสียงดังเมื่อรถยนต์วิ่งผ่าน
9. การเตรียมการพื้นดินแบบก่อสร้างให้ประกอบโครงสร้างที่โยกประกอบโครงสร้างก่อสร้าง ให้มีลักษณะตามแบบและคอนกรีตตามแบบก่อสร้าง ให้ได้ดังตัวอย่างในแบบและรายละเอียดของเอกสารประกอบการก่อสร้างเป็นต้น



รูปตัด ขยายทางเท้า ค.ส.ล.  
Scale 1:25

สำนักงาน ก่อสร้าง  
(นางสาวอรุณมาณี เสงทอง)  
นักจัดการงานทั่วไปปฏิบัติการ

วันที่ 15/7/66  
หน้า 5





ส่วนควบคุมการก่อสร้าง  
สำนักช่าง วิทยาลัยการอาชีพสุพรรณบุรี

การแก้ไข		
ครั้งที่	วันที่	แก้ไข
ครั้งที่ 1	วันที่	แก้ไข
ครั้งที่ 2	วันที่	แก้ไข
ครั้งที่ 3	วันที่	แก้ไข
ครั้งที่ 4	วันที่	แก้ไข
ครั้งที่ 5	วันที่	แก้ไข

นายวิชาญ อรรถกุล  
หัวหน้างานช่างเทคนิค

นายวิชาญ อรรถกุล  
หัวหน้างานช่างเทคนิค

นายวิชาญ อรรถกุล  
หัวหน้างานช่างเทคนิค

นายวิชาญ อรรถกุล  
หัวหน้างานช่างเทคนิค

นายวิชาญ อรรถกุล  
หัวหน้างานช่างเทคนิค

นายวิชาญ อรรถกุล  
หัวหน้างานช่างเทคนิค

นายวิชาญ อรรถกุล  
หัวหน้างานช่างเทคนิค

นายวิชาญ อรรถกุล  
หัวหน้างานช่างเทคนิค

นายวิชาญ อรรถกุล  
หัวหน้างานช่างเทคนิค

นายวิชาญ อรรถกุล  
หัวหน้างานช่างเทคนิค

### รายการประกอบแบบ

- มีดัดงา มีหมอนเป็นเมตร นอกจากรูปไว้เป็นอย่างอื่น
- ป้ายเป็นแผ่นเหล็กชุบสังกะสี ขนาด 2 มม. และทำสีกันสนิมอย่างน้อยครึ่ง และทำทับด้วยสีขาวอย่างน้อยครึ่ง
- พื้นป้ายและตัวอักษรให้ใช้แผ่นอัลูมิเนียมชุบสังกะสี
- ตัวอักษรและตัวเลขที่ใช้เขียนข้อความลงในแผ่นป้าย ให้ใช้ตัวอักษรตามมาตรฐาน เครื่องหมายจราจรแสดงตัวอักษรและตัวเลข
- ส่วนบนสุดของเสาหลัก ให้ปิดด้วยแผ่นเหล็ก ขนาด 2 มม. (เชื่อมโดยรอบ) และให้ทำสีเหมือนเสาหลักทุกประการ
- สีขาวและสีเทาที่ใช้ทาเสาและแผ่นป้ายโครงการ ให้ใช้สีน้ำมัน
- ส่วนพื้นเป็นโลหะ ให้ทำด้วยสีกันสนิมครึ่ง และทำสีน้ำเงินครึ่ง
- มาตรฐานตัวอักษรและตัวเลขนี้ถือเป็นมาตรฐานที่จะขยายหรือย่อส่วน ให้เป็นขนาดอื่นๆ เพื่อใช้งานในป้ายทุกประเภทต่อไป
- การจัดระยะห่างระหว่างตัวอักษร (ช่องไฟ) และตัวเลขให้มีความเหมาะสม ตามขนาดของป้ายตัวอักษรว่าในแต่ละในกรณีที่มีพื้นที่บรรจุข้อความจำกัด อนุมัติให้ลดระยะห่างลงตามสัดส่วนที่เหมาะสม
- การวัดระยะห่างให้วัดจากตามอกของเส้นพื้นเป็นวงตั้งในรวมทั้งที่มีลักษณะกลม แต่ถ้าเป็นด้านที่ไม่มีเส้นเป็นแนวตั้ง ให้วัดจากตามอกจุด

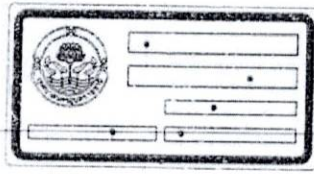

วางใจอกสร้าง  
ขนาดป้ายโครงการ  
พื้นที่ป้ายโครงการ

ป้ายโครงการงานก่อสร้าง  
SCALE 1:20

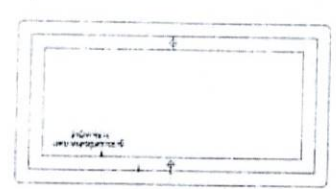

ชื่อหน่วยงานที่ดำเนินการก่อสร้าง  
ตัวอักษรสีตัวสูง 0.03m.

เจาะรูโลโก้ ออมน.ชุบสังกะสี  
ท่อนไม้ ออมน.ชุบสังกะสี

โครงเหล็กฉากขนาด 1x1x2.3 มม.  
เชื่อมโดยรอบ ทำสีกันสนิมครึ่งแล้วทาสีขาวครึ่ง

ด้านหลังป้ายโครงการ  
SCALE 1:20

ปิดด้วยแผ่นเหล็ก ขนาด 2 มม.



การติดตั้งป้ายโครงการ  
SCALE 1:20

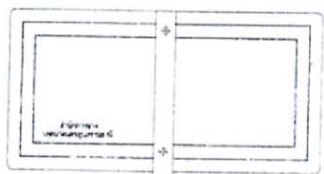

เสาเหล็ก 75x75x3.2 มม.  
ทำสีป้องกันสนิมครึ่งครึ่ง  
ทาสีขาวครึ่ง

ทาสีด้วยสีเทา อย่างน้อยครึ่ง

ปาดมุม SLOPE 1:1

ขุดดินเดิม

คอนกรีตหุ้มเสา  
ขนาด 10.20x0.20x0.90 ม.

ป้ายโครงการงานก่อสร้าง  
SCALE 1:20

### แบบตัวอักษรตัวอักษร

ก ข ฃ ค ฅ ฆ ง จ ฉ ช ซ  
ฌ ฎ ฏ ท ฒ ณ ด ต ถ ฑ ฒ  
น บ ป ผ ฝ ฎ ฎ ฝ ฟ พ ภ ม  
ย ร ล ว ศ ส ษ ห ฬ อ ฮ  
!  
๑ ๒ ๓ ๔ ๕ ๖ ๗ ๘ ๙ ๐  
1 2 3 4 5 6 7 8 9 0  
A B C D E F G H I J K L M  
N O P Q R S T U V W X Y Z

สำนักช่าง

(นางสาวอารีย์) เสง  
นักจัดการงานทั่วไปปฏิบัติงาน

วิทยาลัยการอาชีพสุพรรณบุรี  
ปรับปรุงแบบฉบับ  
เรื่องแผนปฏิบัติงาน - วิทยาลัยการอาชีพสุพรรณบุรี

นายวิชาญ อรรถกุล  
หัวหน้างานช่างเทคนิค

นายวิชาญ อรรถกุล  
หัวหน้างานช่างเทคนิค

นายวิชาญ อรรถกุล  
หัวหน้างานช่างเทคนิค

นายวิชาญ อรรถกุล  
หัวหน้างานช่างเทคนิค

แบบรูปรายการงานก่อสร้าง  
โครงการปรับปรุงระบบระบายน้ำ ถนนพลแพน (ช่วงถนนอุปสีสาน - ซอยเทพโยธี แยก ๓)

คำสั่งเทศบาลนครอุบลราชธานี ที่ ๓๓๒ /๒๕๖๖ ลงวันที่ ๕ เมษายน ๒๕๖๖ แต่งตั้งคณะกรรมการจัดทำแบบรูปรายการและคณะกรรมการกำหนดราคากลาง โครงการปรับปรุงระบบระบายน้ำ ถนนพลแพน (ช่วงถนนอุปสีสาน - ซอยเทพโยธี แยก ๓) งบประมาณอนุมัติ ๒,๑๓๐,๐๐๐.-บาท (สองล้านหนึ่งแสนสามหมื่นบาทถ้วน) โดยมีรายละเอียดดังนี้

๑.ความเป็นมา

เพื่อแก้ไขปัญหาทั่วทั้งในเขตเทศบาลนครอุบลราชธานี

๒.วัตถุประสงค์

เพื่อปรับปรุงระบบระบายน้ำ ถนนพลแพน (ช่วงถนนอุปสีสาน - ซอยเทพโยธี แยก ๓)

๓.คุณสมบัติของผู้ยื่นข้อเสนอ

๑.มีความสามารถตามกฎหมาย

๒.ไม่เป็นบุคคลล้มละลาย

๓.ไม่อยู่ระหว่างเลิกกิจการ

๔. ไม่เป็นบุคคลซึ่งอยู่ระหว่างถูกระงับการยื่นข้อเสนอหรือทำสัญญากับหน่วยงานของรัฐไว้ชั่วคราว เนื่องจากเป็นผู้ที่ไม่ผ่านเกณฑ์การประเมินผลการปฏิบัติงานของผู้ประกอบการตามระเบียบที่รัฐมนตรีว่าการกระทรวงการคลังกำหนดตามที่ประกาศเผยแพร่ในระบบเครือข่ายสารสนเทศของกรมบัญชีกลาง

๕. ไม่เป็นบุคคลซึ่งถูกระงับชื่อไว้บัญชีรายชื่อผู้ทำงานและได้แจ้งเวียนชื่อให้เป็นผู้ทำงานของหน่วยงานของรัฐในระบบเครือข่ายสารสนเทศของกรมบัญชีกลาง ซึ่งรวมถึงนิติบุคคลที่ผู้ทำงานเป็นหุ้นส่วนผู้จัดการ กรรมการผู้จัดการ ผู้บริหาร ผู้มีอำนาจในการดำเนินงานในกิจการของนิติบุคคลนั้นด้วย

๖. มีคุณสมบัติและไม่มีลักษณะต้องห้ามตามที่คณะกรรมการนโยบายการจัดซื้อจัดจ้างและการบริหารพัสดุภาครัฐกำหนดในราชกิจจานุเบกษา

๗. เป็นนิติบุคคลผู้มีอาชีพรับจ้างงานก่อสร้างหรือที่ประกวดราคาอิเล็กทรอนิกส์ดังกล่าว

๘. ไม่เป็นผู้มีผลประโยชน์ร่วมกันกับผู้ยื่นข้อเสนอราคารายอื่นที่เข้ายื่นข้อเสนอให้แก่เทศบาลนครอุบลราชธานี

๙. ไม่เป็นผู้รับเอกลิทธิหรือความคุ้มครอง ซึ่งอาจปฏิเสธไม่ยอมขึ้นศาลไทย เว้นแต่รัฐบาลของผู้ยื่นข้อเสนอได้มีคำสั่งให้สละเอกลิทธิและความคุ้มครองเช่นนั้น

๑๐. ผู้ยื่นข้อเสนอต้องมีผลงานก่อสร้างประเภทเดียวกันกับงานที่จะจัดจ้าง และมีผลงานที่เป็นคู่สัญญาโดยตรงกับหน่วยงานรัฐ หรือหน่วยงานที่เทศบาลนครอุบลราชธานีเชื่อถือ

๑๑. ผู้ยื่นข้อเสนอในรูปแบบของ "กิจการร่วมค้า" ต้องมีคุณสมบัติ ดังนี้

กรณีที่ตกลงกำหนดให้ผู้เข้าร่วมค้ำรายใดรายหนึ่งเป็นผู้เข้าร่วมค้ำหลัก ข้อตกลงจะต้องมีการกำหนดสัดส่วนหน้าที่ และความรับผิดชอบในปริมาณงาน สิ่งของ หรือมูลค่าตามสัญญาของผู้เข้าร่วมค้ำหลัก มากกว่าผู้เข้าร่วมค้ำรายอื่นทุกราย

กรณีที่ข้อตกลงกำหนดให้ผู้เข้าร่วมค้ำรายใดรายหนึ่งเป็นผู้เข้าร่วมค้ำหลักกิจการร่วมค้ำนั้นต้องใช้ผลงานของผู้เข้าร่วมค้ำหลักรายเดียวเป็นผลงานของกิจการร่วมค้ำที่ยื่นข้อเสนอ

สำหรับข้อตกลงที่ไม่ได้กำหนดให้ผู้เข้าร่วมค้ำรายใดเป็นผู้เข้าร่วมค้ำหลัก ผู้เข้าร่วมค้ำทุกรายจะต้องมีคุณสมบัติครบถ้วนตามเงื่อนไขที่กำหนดไว้ในเอกสารเชิญชวน

๑๒. ผู้ยื่นข้อเสนอต้องลงทะเบียนในระบบจัดซื้อจัดจ้างภาครัฐด้วยอิเล็กทรอนิกส์ (Electronic Government Procurement : e - GP) ของกรมบัญชีกลาง

สำเนาถูกต้อง

(นางสาวอารมณี เสงทอง)  
นักจัดการงานทั่วไปปฏิบัติการ



๔.รายละเอียดคุณลักษณะเฉพาะของพัสดุที่จะดำเนินการจัดซื้อหรือขอบเขตของงานที่จะดำเนินการจัดจ้าง หรือแบบรูปรายการงานก่อสร้างที่จะดำเนินการก่อสร้าง

งวดที่ ๑ (งวดสุดท้าย) ระยะเวลาดำเนินการ ๙๐ วัน เป็นจำนวนเงินในอัตราร้อยละ ๑๐๐% ของค่าจ้าง เมื่อผู้รับจ้างได้ปฏิบัติงานก่อสร้าง ดังนี้

รายการรื้อถอน

๑. รื้อถอนถนน ค.ส.ล.เดิม พื้นที่รวมไม่น้อยกว่า ๙๕๕ ตร.ม.

๒. รื้อถอนคันหิน ค.ส.ล.เดิม ไม่น้อยกว่า ๑๕๐ ม.

รายการก่อสร้าง

๑. ก่อสร้างถนนคสล. หน้า ๐.๑๕ ม. กว้างเฉลี่ย ๘.๑๐-๑๐.๕๐.ม.ยาวไม่น้อยกว่า ๑๑๔ ม. หรือมีพื้นที่รวมไม่น้อยกว่า ๙๕๕ ตร.ม.

๒. ก่อสร้างท่อระบายน้ำ ค.ส.ล. Ø ๐.๘๐ ม.พร้อมบ่อพักในผิวจราจร ยาวรวม ๒๑๔ ม.

- ท่อระบายน้ำ Ø ๐.๘๐ ม. จำนวน ๑๙๒ ม.

- ท่อระบายน้ำ Ø ๐.๖๐ ม. จำนวน ๑๒ ม.

- บ่อพัก ค.ส.ล. (ฝาตะแกรงเหล็ก) ๒๒ บ่อ

๓. ก่อสร้างบ่อพักท่อระบายน้ำ ค.ส.ล. Ø ๑.๒๐ ม. จำนวน ๑ บ่อ

๔. ก่อสร้างทางเท้า ค.ส.ล.ผิวขัดหยาบ พื้นที่ไม่น้อยกว่า ๒๐๐ ตร.ม.

๕. ก่อสร้างคันหิน ค.ส.ล. ความยาวไม่น้อยกว่า ๑๘๕ ม.

๖. ติดตั้งป้ายโครงการ จำนวน ๑ ป้าย

๗. และงานอื่น ๆ ตามแบบแปลนเทศบาลนครอุบลราชธานีกำหนดที่ ช ๑๗/๖๖ แล้วเสร็จ

๕. กำหนดเวลาส่งมอบพัสดุ

กำหนดเวลาการส่งมอบพัสดุหรือให้งานแล้วเสร็จภายใน ๙๐ วัน นับถัดจากวันลงนามในสัญญา

๖. หลักเกณฑ์ในการพิจารณาคัดเลือกข้อเสนอ

การพิจารณาคัดเลือกข้อเสนอโดยใช้เกณฑ์ราคา

๗. วงเงินงบประมาณ/วงเงินที่ได้รับจัดสรร

๗.๑. งบประมาณประจำปี พ.ศ.๒๕๖๖ (ตั้งจ่ายเป็นรายการใหม่) อนุมัติ ๒,๑๓๐,๐๐๐.-บาท (สองล้านหนึ่งแสนสามหมื่นบาทถ้วน)

๘. งานและงบการเงิน

ผู้ขายหรือผู้รับจ้างต้องส่งมอบพัสดุให้กับผู้ซื้อหรือผู้ว่าจ้างภายใน ๙๐ วัน นับถัดจากวันลงนามในสัญญาหรือวันสั่งจ้าง โดยให้ส่งมอบจำนวน ๑ งวด ให้ครบถ้วน และเมื่อตรวจรับถูกต้องตามระเบียบกฎหมาย ผู้ซื้อหรือผู้ว่าจ้างจะจ่ายเงินให้กับผู้ขายหรือผู้รับจ้างให้ครบถ้วนภายในกำหนด ๑ งวด

๙. อัตราค่าปรับ

การจัดซื้อจัดจ้างในครั้งนี้ กำหนดค่าปรับเป็นรายวัน วันละ..... - บาท (กรณีงานก่อสร้างประเภทงานอาคาร กำหนดค่าปรับเป็นรายวันเป็นจำนวนเงินตายตัวในอัตราร้อยละ ๐.๒๕ ของราคางานจ้าง)

๑๐. การกำหนดระยะเวลารับประกันความชำรุดบกพร่อง

ผู้รับจ้างจะต้องรับประกันความชำรุดบกพร่องของงานจ้างที่เกิดขึ้นภายในระยะเวลา ไม่น้อยกว่า ๒ ปี นับถัดจากวันที่เทศบาลนครอุบลราชธานีได้รับมอบงาน โดยต้องรับผิดชอบซ่อมแซมแก้ไขให้ใช้งานได้ดังเดิมภายใน ๑๕ วัน นับถัดจากวันที่ได้รับแจ้งความชำรุดบกพร่อง

๑๑. สาขาช่างและหลักฐานคุณวุฒิมาตรฐานฝีมือช่าง จำนวน ๒ คน

๑. สำเนาหลักฐานบัตรประจำตัววิศวกร (ใบอนุญาตประกอบวิชาชีพวิศวกรรมควบคุม) ระดับภาคีวิศวกรโยธาหรือระดับที่สูงกว่าและหนังสือรับรองเป็นวิศวกรของโครงการ จำนวน ๑ คน

(นางสาวอารมณี เสงคง)  
นักจัดการงานทั่วไปปฏิบัติงาน

๒ สำเนาหลักฐานคุณวุฒิผู้ควบคุมงานประจำโครงการต้องมีคุณวุฒิการศึกษาไม่ต่ำกว่าระดับประกาศนียบัตรวิชาชีพ (ปวส.) ทางด้านวิศวกรรมหรือวิชาสำรวจ หรือเทียบเท่าและหนังสือรับรองเป็นผู้ควบคุมงานโครงการ จำนวน ๑ คน

๓ ผู้รับจ้างต้องนำเอกสารหลักฐานข้างต้นมาแสดงต่อคณะกรรมการตรวจรับพัสดุหรือผู้ควบคุมงานก่อนเข้าดำเนินการก่อสร้าง

๑๒. สูตรการคำนวณราคา <

๑ งานผิวถนนคอนกรีตเสริมเหล็ก

$$\text{ใช้สูตร } < = 0.30 + 0.10 \text{ Lt/L0} + 0.35 \text{ Ct/Co} + 0.10 \text{ Mt/Mo} + 0.15 \text{ St/So}$$

๒ งานท่อระบายน้ำคอนกรีตเสริมเหล็กและงานบ่อพัก

$$\text{ใช้สูตร } K = 0.35 + 0.20 \text{ Lt/L0} + 0.15 \text{ Ct/Co} + 0.15 \text{ Mt/Mo} + 0.15 \text{ St/So}$$

๑๓. เงื่อนไขเพิ่มเติม ตามกฎกระทรวงกำหนดพัสดุและวิธีการจัดซื้อจัดจ้างพัสดุที่รัฐต้องการส่งเสริมหรือสนับสนุน (ฉบับที่ ๒) พ.ศ. ๒๕๖๓ และหนังสือคณะกรรมการวินิจฉัยปัญหาการจัดซื้อจัดจ้างและการบริหารพัสดุภาครัฐ ด่วนที่สุด ที่ กค (กวจ) ๐๔๐๕.๒ /ว ๗๘ ลงวันที่ ๓๑ มกราคม ๒๕๖๕

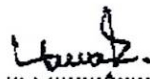
(ลงชื่อ)..... ..... ประธานกรรมการ

(นายอนุคุณ เดชเสน)

ผอ. ส่วนควบคุมการก่อสร้างอาคารและผังเมือง

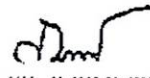
(ลงชื่อ)..... ..... กรรมการ

(นายวัฒนา สมลา)

หัวหน้าฝ่ายควบคุมการก่อสร้าง

(ลงชื่อ)..... ..... กรรมการ/เลขา

(นายปัญญา ทองสรค์)

วิศวกรโยธาชำนาญการ

เรียน ปลัดเทศบาลฯ เพื่อโปรดพิจารณาอนุมัติ

(ลงชื่อ)..... .....

(นายชัยสิทธิ์ ศรีเมฆ)

ผู้อำนวยการสำนักช่าง

เรียน ปลัดเทศบาลฯ เห็นควรพิจารณาอนุมัติ

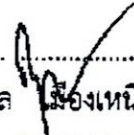
(ลงชื่อ)..... .....

(นายคุณพล เมืองเหนือ)

รองปลัดเทศบาลนครอุบลราชธานี

เรียน นายกเทศมนตรีนครอุบลราชธานี เห็นควรพิจารณาอนุมัติ

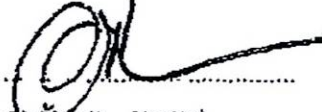
(ลงชื่อ)..... .....

(นายธีรพล ทองฟู)

ปลัดเทศบาลนครอุบลราชธานี

สำเนาถูกต้อง

  
(นางสาวอรมาณี เชลลง)  
นักจัดการงานทั่วไปปฏิบัติการ

พิจารณาแล้ว  เห็นชอบ  ไม่เห็นชอบ.....

(นายบริชา ศรีสว่าง)

รองนายกเทศมนตรี ปฏิบัติราชการแทน

นายกเทศมนตรีนครอุบลราชธานี



## บันทึกข้อความ

ส่วนราชการ สำนักช่าง ส่วนควบคุมการก่อสร้างฯ ฝ่ายควบคุมการก่อสร้าง โทร.๐๔๕ - ๒๔๖๐๖๐ ต่อ ๑๓๓

ที่ อบ ๕๒๐๐๖.๒/๔๙๔

วันที่ ๒๒ กรกฎาคม ๒๕๖๖

เรื่อง ขอความเห็นชอบราคากลางโครงการปรับปรุงระบบระบายน้ำ ถนนพลแพน (ช่วงถนนอุปสีสาน - ซอยเทพโยธี แยก ๓)

เรียน ผู้อำนวยการสำนักช่าง

ตามคำสั่งเทศบาลนครอุบลราชธานี ที่ ๓๓๒/๒๕๖๖ ลงวันที่ ๕ เมษายน ๒๕๖๖ เรื่อง แต่งตั้งคณะกรรมการจัดทำแบบรูปรายการและคณะกรรมการกำหนดราคากลาง โครงการปรับปรุงระบบระบายน้ำ ถนนพลแพน (ช่วงถนนอุปสีสาน - ซอยเทพโยธี แยก ๓) งบประมาณอนุมัติ ๒,๑๓๐,๐๐๐.-บาท (สองล้านหนึ่งแสนสามหมื่นบาทถ้วน) นั้น

บัดนี้ คณะกรรมการกำหนดราคากลาง ตามคำสั่งดังกล่าวได้กำหนดราคากลางครั้งที่ ๒ เสร็จเรียบร้อยแล้ว เป็นไปตามพระราชบัญญัติจัดซื้อจัดจ้างและบริหารพัสดุภาครัฐ พ.ศ. ๒๕๖๐ ระเบียบกระทรวงการคลังว่าด้วยการจัดซื้อจัดจ้างและการบริหารพัสดุภาครัฐ ๒๕๖๐ และกฎกระทรวงการจัดซื้อจัดจ้างและการบริหารพัสดุภาครัฐ พ.ศ.๒๕๖๐ ราคากลางค่าก่อสร้างโครงการดังกล่าวกำหนด ณ วันที่ ๒๒ กรกฎาคม ๒๕๖๖ เป็นเงิน ๒,๒๔๐,๒๔๕.๖๐.-บาท (สองล้านสองแสนสี่หมื่นสองร้อยสี่สิบบาทหกสิบบสตางค์) ตามเอกสารที่แนบมาพร้อมด้วยนี้

จึงเรียนมา เพื่อพิจารณาให้ความเห็นชอบราคากลางดังกล่าว

ลงชื่อ..........ประธานกรรมการ

นายนพคุณ เดชเสน

ผอ.ส่วนควบคุมการก่อสร้างอาคารและผังเมือง

ลงชื่อ..........กรรมการ

(นายวัฒนา สมลา)

หัวหน้าฝ่ายควบคุมการก่อสร้าง

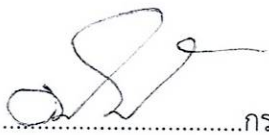
ลงชื่อ..........กรรมการ/เลขานุการ

(นายปัญญา ทองสรรรค์)

วิศวกรโยธาชำนาญการ

เรียน ปลัดเทศบาลฯ เพื่อโปรดพิจารณา

ลงชื่อ.....

(นายชัยสิทธิ์ ศรีเมฆ)

ผู้อำนวยการสำนักช่าง

เรียน ปลัดเทศบาลฯ เห็นควรพิจารณาเห็นชอบ

(ลงชื่อ).....

(นายกฤษพล เมืองเหนือ)

รองปลัดเทศบาลนครอุบลราชธานี

เรียน นายกเทศมนตรีฯ เห็นควรพิจารณาเห็นชอบ

(ลงชื่อ).....

(นายอัมพล ทองฟู)

ปลัดเทศบาลนครอุบลราชธานี

พิจารณาแล้ว [ / ] เห็นชอบ [ ] ไม่เห็นชอบ.....



(นายธรรม ชินโกมุต)

รองนายกเทศมนตรี ปฏิบัติราชการแทน

นายกเทศมนตรีนครอุบลราชธานี

๕๓ สค. ๒๕๖๐

## ตารางแสดงเงินงบประมาณที่ได้รับจัดสรรและราคากลางในงานจ้างก่อสร้าง

๑. ชื่อโครงการ โครงการปรับปรุงระบบระบายน้ำ ถนนพลแพน (ช่วงถนนอุปถัมภ์ - ซอยเทพโยธี แยก ๓)
๒. หน่วยงานเจ้าของโครงการ สำนักช่าง เทศบาลนครอุบลราชธานี
๓. วงเงินงบประมาณที่ได้รับจัดสรร ๒,๑๓๐,๐๐๐.-บาท (สองล้านหนึ่งแสนสามหมื่นบาทถ้วน)
๔. ลักษณะงาน (โดยสังเขป)
  - ดำเนินการปรับปรุงระบบระบายน้ำ ถนนพลแพน (ช่วงถนนอุปถัมภ์ - ซอยเทพโยธี แยก ๓)
๕. ราคากลางกำหนด ณ วันที่ ...๒๖...กรกฎาคม...๒๕๖๖...เป็นเงิน ๒,๒๔๐,๒๔๕.๖๐.-บาท (สองล้านสองแสนสี่หมื่นสองร้อยสี่สิบบาทหกสิบสตางค์).....
๖. บัญชีประมาณราคากลาง
  - แบบสรุปราคากลางงานทางสะพานและท่อเหลี่ยม
๗. รายชื่อคณะกรรมการกำหนดราคากลาง
  - ๗.๑ นายนพคุณ เดชเสน ..... ผอ.ส่วนควบคุมการก่อสร้างฯ ..... ประธานกรรมการ
  - ๗.๒ นายวัฒนา สมลา ..... หัวหน้าฝ่ายควบคุมการก่อสร้าง ..... กรรมการ
  - ๗.๓ นายปัญญา ทองสรรค์ ..... วิศวกรโยธาชำนาญการ ..... กรรมการ/เลขานุการ

ตารางแสดงวงเงินงบประมาณที่ได้รับจัดสรรและราคากลางในงานจ้างก่อสร้าง

1. ชื่อโครงการ  
 ประกวดราคาจ้างก่อสร้างโครงการปรับปรุงระบบระบายน้ำ ถนนพลแพน (ช่วงถนนอุปสีสาน - ซอยเทพโยธี แยก 3)  
 ด้วยวิธีประกวดราคาอิเล็กทรอนิกส์ (e-bidding) / โครงการปรับปรุงระบบระบายน้ำ ถนนพลแพน (ช่วงถนนอุปสีสาน-  
 ซอยเทพโยธี แยก 3)
2. หน่วยงานเจ้าของโครงการ เทศบาลนครอุบลราชธานี / เทศบาลนครอุบลราชธานี
3. วงเงินงบประมาณที่ได้รับจัดสรร 2,130,000.00 บาท
4. ลักษณะงาน  
 โดยสังเขป ปรับปรุงระบบระบายน้ำ ถนนพลแพน (ช่วงถนนอุปสีสาน - ซอยเทพโยธี แยก 3)
5. ราคากลางคำนวณ ณ วันที่ ..... เป็นเงิน 2,240,245.60 บาท
6. บัญชีประมาณการราคากลาง
  - 6.1 แบบสรุปราคากลางงานทางสะพานและท่อเหลี่ยม
7. รายชื่อคณะกรรมการกำหนดราคากลาง
  - 7.1 นพคุณ เดชเสน ประธานกรรมการกำหนดราคากลาง ผู้อำนวยการส่วนควบคุมการก่อสร้างฯ
  - 7.2 วัฒนา สมลา กรรมการกำหนดราคากลาง หัวหน้าฝ่ายควบคุมการก่อสร้าง
  - 7.3 ปัญญา ทองสรณ์ กรรมการกำหนดราคากลาง วิศวกรโยธาชำนาญการ

แบบฟอร์มรายงานหรือสรุปราคากลางงานก่อสร้างทาง สะพาน และท่อเหลี่ยม

ชื่อโครงการ/งานก่อสร้าง      ประกวดราคาจ้างก่อสร้างโครงการปรับปรุงระบบระบายน้ำ ถนนพลแพน (ช่วงถนนอุปสีสาน - ซอยเทพโยธี แยก 3) ด้วยวิธีประกวดราคาอิเล็กทรอนิกส์ (e-bidding)

หน่วยงานเจ้าของโครงการ/งานก่อสร้าง      เทศบาลนครอุบลราชธานี/เทศบาลนครอุบลราชธานี

ลำดับที่ ตามสัญญา	รายการงานก่อสร้าง	หน่วย	จำนวน	ราคาต่อหน่วย	ราคาทุน	FN	ราคาต่อหน่วย X FN	ราคากลาง
1	1. งานรื้อโครงสร้างถนนเดิม (REMOVAL OF EXISTING STRUCTURES) 1.1 งานรื้อผิวคอนกรีตเดิม (REMOVAL OF EXISTING CONCRETE PAVEMENT)	ตร.ม.	955.000	61.40	58,637.00	1.3624	83.65	79,887.04
2	1.2 งานรื้อรางระบายน้ำด้านข้าง (REMOVEAL OF EXISTING CONCRETE DITCH LINING)	ตร.ม.	150.000	49.05	7,357.50	1.3624	66.82	10,023.85
3	2. งานดิน (EARTHWORK) 2.1 งานดินคันทาง (EMBANKMENT) 2.1.1 งานทรายถมคันทาง (SAND EMBANKMENT)	ลบ.ม.	205.000	493.00	101,065.00	1.3624	671.66	137,690.95
4	3. งานรองพื้นทางและพื้นทาง (SUBBASE AND BASE COURSES) 3.1 งานวัสดุรองใต้ผิวทางคอนกรีต (MATERIALS TO CONTROL PUMPING UNDER CONCRETE PAVEMENT) 3.1.1 งานทรายรองใต้ผิวทางคอนกรีต (SAND CUSHION UNDER CONCRETE PAVEMENT)	ลบ.ม.	47.000	493.07	23,174.29	1.3624	671.75	31,572.65

ปัญญา ทองสรค์

20 กรกฎาคม 2566 09:51:08

แบบฟอร์มรายงานหรือสรุปราคากลางงานก่อสร้างทาง สะพาน และท่อเหลี่ยม

ชื่อโครงการ/งานก่อสร้าง ประภทราคาจ้างก่อสร้างโครงการปรับปรุงระบบระบายน้ำ ถนนพลแพน (ช่วงถนนอุปลีสาน - ซอยเทพโยธี แยก 3) ด้วยวิธีประกวดราคาอิเล็กทรอนิกส์ (e-bidding)

หน่วยงานเจ้าของโครงการ/งานก่อสร้าง เทศบาลนครอุบลราชธานี/เทศบาลนครอุบลราชธานี

ลำดับที่ ตามสัญญา	รายการงานก่อสร้าง	หน่วย	จำนวน	ราคาต่อหน่วย	ราคาทุน	FN	ราคาต่อหน่วย X FN	ราคากลาง
	4. งานผิวทาง (SURFACE COURSES)							
	4.1							
	งานผิวทางปอร์ตแลนด์ซีเมนต์คอนกรีต (PORTLAND CEMENT CONCRETE PAVEMENT)							
5	4.1.1	ตร.ม.	955.000	396.67	378,819.85	1.3624	540.42	516,104.16
	ผิวทางปอร์ตแลนด์ซีเมนต์คอนกรีตหนา .....ชม.(PORTLAND CEMENT CONCRETE PAVEMENT)(ใช้ตะแกรงเหล็ก)							
6	4.1.2 รอยต่อเพื่อขยายตามขวาง (EXPANSION JOINT)	เมตร	8.000	215.30	1,722.40	1.3624	293.32	2,346.59
7	4.1.3 รอยต่อเพื่อหดตามขวาง (CONTRACTION JOINT)	เมตร	156.000	76.47	11,929.32	1.3624	104.18	16,252.50
8	4.1.4 รอยต่อตามยาว (LONGITUDINAL JOINT)	เมตร	114.000	57.02	6,500.28	1.3624	77.68	8,855.98
9	4.1.5 ชั้ดหยาบผิวคอนกรีต	ตร.ม.	955.000	30.00	28,650.00	1.3624	40.87	39,032.76
	5. งานโครงสร้าง (STRUCTURES)							

ปัญญา ทองสรรงค์

20 กรกฎาคม 2566 09:51:08

หน้า 2 จาก 4



แบบฟอร์มรายงานหรือสรุปราคากลางงานก่อสร้างทาง สะพาน และท่อเหลี่ยม

ชื่อโครงการ/งานก่อสร้าง      ประมวลราคาจ้างก่อสร้างโครงการปรับปรุงระบบระบายน้ำ ถนนพลแพน (ช่วงถนนอุปลีสาน - ซอยเทพโยธี แยก 3) ด้วยวิธีประกวดราคาอิเล็กทรอนิกส์ (e-bidding)

หน่วยงานเจ้าของโครงการ/งานก่อสร้าง      เทศบาลนครอุบลราชธานี/เทศบาลนครอุบลราชธานี

ลำดับที่ ตามสัญญา	รายการงานก่อสร้าง	หน่วย	จำนวน	ราคาต่อหน่วย	ราคาทุน	FN	ราคาต่อหน่วย X FN	ราคากลาง
10	5.1 งานท่อกลมคอนกรีตเสริมเหล็ก (R.C.PIPE CULVERTS) ขนาด 0.60 ม.	ม.	12.000	2,008.34	24,100.08	1.3624	2,736.16	32,833.94
11	5.2 งานท่อกลมคอนกรีตเสริมเหล็ก (R.C.PIPE CULVERTS) ขนาด 0.80 ม. 6. งานเบ็ดเตล็ด (MISCELLANEOUS) 6.1 งานโครงสร้างเบ็ดเตล็ด (MISCELLANEOUS STRUCTURES) 6.1.1 บ่อพักน้ำคอนกรีตเสริมเหล็ก (R.C.MANHOLE)	ม.	192.000	3,138.50	602,592.00	1.3624	4,275.89	820,971.34
12	6.1.1.1 บ่อพักน้ำคอนกรีตเสริมเหล็ก สำหรับท่อขนาด 0.80 ม.พร้อมฝาบ่อพัก สูงเฉลี่ย 1.70 ม.	EACH	22.000	12,460.00	274,120.00	1.3624	16,975.50	373,461.08
13	6.1.1.2 บ่อพักน้ำคอนกรีตเสริมเหล็กชนิด ขนาด 1.50 x 2.00 ม. สูงเฉลี่ย 2.35 ม.	EACH	1.000	32,818.53	32,818.53	1.3624	44,711.96	44,711.96
14	6.2 งานขบคันหินคอนกรีต 6.2.1 ขบคันหิน 6.3 งานทางเท้าคอนกรีต	ม.	185.000	230.57	42,655.45	1.3624	314.12	58,113.78

ปัญญา ทองสรรงค์

20 กรกฎาคม 2566 09:51:08

แบบฟอร์มรายงานหรือสรุปราคากลางงานก่อสร้างทาง สะพาน และท่อเหลี่ยม

ชื่อโครงการ/งานก่อสร้าง      ประกวดราคาจ้างก่อสร้างโครงการปรับปรุงระบบระบายน้ำ ถนนพลแพน (ช่วงถนนอุปสีสาน - ซอยเทพโยธี แยก 3) ด้วยวิธีประกวดราคาอิเล็กทรอนิกส์ (e-bidding)

หน่วยงานเจ้าของโครงการ/งานก่อสร้าง      เทศบาลนครอุบลราชธานี/เทศบาลนครอุบลราชธานี

ลำดับที่ ตามสัญญา	รายการงานก่อสร้าง	หน่วย	จำนวน	ราคาต่อหน่วย	ราคาทุน	FN	ราคาต่อหน่วย X FN	ราคากลาง
15	6.3.1 ทางเท้าคอนกรีต 7 ซม.	ตร.ม.	200.000	234.18	46,836.00	1.3624	319.04	63,809.36
16	6.4 ป้ายโครงการ	ชุด	1.000	3,360.00	3,360.00	1.3624	4,577.66	4,577.66
							รวมราคากลาง	2,240,245.60

