



ประกาศเทศบาลนครอุบลราชธานี

เรื่อง ประกวดราคาจ้างก่อสร้างโครงการปรับปรุงถนน ค.ส.ล.และระบบระบายน้ำ ซอยชยางกูร ๓๔
ด้วยวิธีประกวดราคาอิเล็กทรอนิกส์ (e-bidding)

เทศบาลนครอุบลราชธานี มีความประสงค์จะประกวดราคาจ้างก่อสร้างโครงการปรับปรุงถนน ค.ส.ล.และระบบระบายน้ำ ซอยชยางกูร ๓๔ ด้วยวิธีประกวดราคาอิเล็กทรอนิกส์ (e-bidding) ราคาของงานจ้างก่อสร้าง ในการประกวดราคาครั้งนี้ เป็นเงินทั้งสิ้น ๗,๑๔๓,๓๕๘.๕๒ บาท (เจ็ดล้านหนึ่งแสนสี่หมื่นสามพันสามร้อยห้าสิบบาทห้าสิบบาทห้าสิบบาทห้าสิบบาท) ตามรายการ ดังนี้

โครงการปรับปรุงถนน ค.ส.ล.และ ระบบระบายน้ำ ซอยชยางกูร ๓๔	จำนวน	๑	โครงการ
--	-------	---	---------

ผู้ยื่นข้อเสนอจะต้องมีคุณสมบัติ ดังต่อไปนี้

๑. มีความสามารถตามกฎหมาย
๒. ไม่เป็นบุคคลล้มละลาย
๓. ไม่อยู่ระหว่างเลิกกิจการ

๔. ไม่เป็นบุคคลซึ่งอยู่ระหว่างถูกระงับการยื่นข้อเสนอหรือทำสัญญากับหน่วยงานของรัฐไว้ชั่วคราว เนื่องจากเป็นผู้ที่ไม่ผ่านเกณฑ์การประเมินผลการปฏิบัติงานของผู้ประกอบการตามระเบียบ ที่รัฐมนตรีว่าการกระทรวงการคลังกำหนดตามที่ประกาศเผยแพร่ในระบบเครือข่ายสารสนเทศของกรมบัญชีกลาง

๕. ไม่เป็นบุคคลซึ่งถูกระบุชื่อไว้ในบัญชีรายชื่อผู้ทำงานและได้แจ้งเวียนชื่อให้เป็นผู้ทำงาน ของหน่วยงานของรัฐในระบบเครือข่ายสารสนเทศของกรมบัญชีกลาง ซึ่งรวมถึงนิติบุคคลที่ผู้ทำงานเป็นหุ้นส่วนผู้จัดการ กรรมการผู้จัดการ ผู้บริหาร ผู้มีอำนาจในการดำเนินงานในกิจการของนิติบุคคลนั้นด้วย

๖. มีคุณสมบัติและไม่มีลักษณะต้องห้ามตามที่คณะกรรมการนโยบายการจัดซื้อจัดจ้างและ การบริหารพัสดุภาครัฐกำหนดในราชกิจจานุเบกษา

๗. เป็นนิติบุคคลผู้มีอาชีพรับจ้างงานที่ประกวดราคาอิเล็กทรอนิกส์ดังกล่าว

๘. ไม่เป็นผู้มีผลประโยชน์ร่วมกันกับผู้ยื่นข้อเสนอรายอื่นที่เข้ายื่นข้อเสนอให้แก่เทศบาลนครอุบลราชธานี ณ วันประกาศประกวดราคาอิเล็กทรอนิกส์ หรือไม่เป็นผู้กระทำการอันเป็นการขัดขวางการแข่งขันราคาอย่างเป็นธรรม ในการประกวดราคาอิเล็กทรอนิกส์ครั้งนี้

ร่างวิจารณ์

๙. ไม่เป็นผู้ได้รับเอกสิทธิ์หรือความคุ้มกัน ซึ่งอาจปฏิเสธไม่ยอมขึ้นศาลไทย เว้นแต่รัฐบาลของผู้ยื่นข้อเสนอได้มีคำสั่งสละเอกสิทธิ์และความคุ้มกันเช่นนั้น

๑๐. เป็นผู้ประกอบการที่ขึ้นทะเบียนงานก่อสร้างสาขางานก่อสร้างทาง ไม่น้อยกว่าชั้น ๖ ประเภททั่วไป ไว้กับกรมบัญชีกลาง

๑๑. ผู้ยื่นข้อเสนอต้องมีผลงานก่อสร้างประเภทเดียวกันกับผลงานที่ประกวดราคาจ้างก่อสร้างในวงเงินไม่น้อยกว่า ๓,๓๔๕,๐๐๐.๐๐ บาท (สามล้านสามแสนสี่หมื่นห้าพันบาทถ้วน) และเป็นผลงานที่เป็นคู่สัญญาโดยตรงกับหน่วยงานของรัฐ หรือหน่วยงานเอกชนที่ เทศบาลนครอุบลราชธานี เชื่อถือ

๑๒. ผู้ยื่นข้อเสนอที่ยื่นข้อเสนอในรูปแบบของ "กิจการร่วมค้า" ต้องมีคุณสมบัติดังนี้

กรณีที่ข้อตกลงระหว่างผู้เข้าร่วมค้ากำหนดให้ผู้เข้าร่วมค้ารายใดรายหนึ่งเป็นผู้เข้าร่วมค้าหลัก ข้อตกลงระหว่างผู้เข้าร่วมค้าจะต้องมีการกำหนดสัดส่วนหน้าที่และความรับผิดชอบในปริมาณงาน สิ่งของ หรือมูลค่า ตามสัญญาของผู้เข้าร่วมค้าหลักมากกว่าผู้เข้าร่วมค้ารายอื่นทุกราย

กรณีที่ข้อตกลงระหว่างผู้เข้าร่วมค้ากำหนดให้ผู้เข้าร่วมค้ารายใดรายหนึ่งเป็นผู้เข้าร่วมค้าหลัก กิจการร่วมค่านั้นต้องใช้ผลงานของผู้เข้าร่วมค้าหลักรายเดียวเป็นผลงานของกิจการร่วมค้าที่ยื่นข้อเสนอ

สำหรับข้อตกลงระหว่างผู้เข้าร่วมค้าที่ไม่ได้กำหนดให้ผู้เข้าร่วมค้ารายใดเป็นผู้เข้าร่วมค้าหลัก ผู้เข้าร่วมค้าทุกรายจะต้องมีคุณสมบัติครบถ้วนตามเงื่อนไขที่กำหนดไว้ในเอกสารเชิญชวน หรือหนังสือเชิญชวน

กรณีที่ข้อตกลงระหว่างผู้เข้าร่วมค้า กำหนดให้ผู้เข้าร่วมค้ารายใดรายหนึ่งเป็นผู้เข้าร่วมค้าหลัก ผู้เข้าร่วมค้าหลักจะต้องเป็นผู้ประกอบการที่ขึ้นทะเบียนงานก่อสร้างสาขางานก่อสร้างทาง ไม่น้อยกว่าชั้น ๖ ประเภททั่วไป ไว้กับกรมบัญชีกลาง

ในส่วนของผู้เข้าร่วมค้าที่ไม่ใช่ผู้เข้าร่วมค้าหลักจะเป็นผู้ประกอบการที่ขึ้นทะเบียนในสาขางานก่อสร้างไว้กับกรมบัญชีกลางหรือไม่ก็ได้

สำหรับข้อตกลงระหว่างผู้เข้าร่วมค้า ที่ไม่ได้กำหนดให้ผู้เข้าร่วมค้ารายใดเป็นผู้เข้าร่วมค้าหลัก ผู้เข้าร่วมค้าทุกรายจะต้องมีคุณสมบัติครบถ้วนตามเงื่อนไขที่กำหนดไว้ในเอกสารเชิญชวน หรือหนังสือเชิญชวน

กรณีที่ข้อตกลงระหว่างผู้เข้าร่วมค้ากำหนดให้มีการมอบหมายผู้เข้าร่วมค้ารายใดรายหนึ่งเป็นผู้ยื่นข้อเสนอ ในนามกิจการร่วมค้า การยื่นข้อเสนอดังกล่าวไม่ต้องมีหนังสือมอบอำนาจ

สำหรับข้อตกลงระหว่างผู้เข้าร่วมค้าที่ไม่ได้กำหนดให้ผู้เข้าร่วมค้ารายใดเป็นผู้ยื่นข้อเสนอ ผู้เข้าร่วมค้าทุกรายจะต้องลงลายมือชื่อในหนังสือมอบอำนาจให้ผู้เข้าร่วมค้ารายใดรายหนึ่งเป็นผู้ยื่นข้อเสนอในนามกิจการร่วมค้า

๑๓. ผู้ยื่นข้อเสนอต้องลงทะเบียนที่มีข้อมูลถูกต้องครบถ้วนในระบบจัดซื้อจัดจ้างภาครัฐด้วยอิเล็กทรอนิกส์ (Electronic Government Procurement : e-GP) ของกรมบัญชีกลาง

ผู้ยื่นข้อเสนอต้องยื่นข้อเสนอและเสนอราคาทางระบบจัดซื้อจัดจ้างภาครัฐด้วยอิเล็กทรอนิกส์ในวันที่ ระหว่างเวลา น. ถึง น.

ร่างวิจารณ์

ผู้สนใจสามารถขอรับเอกสารประกวดราคาอิเล็กทรอนิกส์ โดยดาวน์โหลดเอกสารทางระบบจัดซื้อจัดจ้างภาครัฐด้วยอิเล็กทรอนิกส์ หัวข้อ ค้นหาประกาศจัดซื้อจัดจ้างได้ตั้งแต่วันที่ประกาศจนถึงวันเสนอราคา

ผู้ยื่นข้อเสนอสามารถจัดเตรียมเอกสารข้อเสนอได้ตั้งแต่วันที่ประกาศจนถึงวันเสนอราคา

ผู้สนใจสามารถดูรายละเอียดได้ที่เว็บไซต์ www.cityub.go.th หรือ www.gprocurement.go.th หรือสอบถามทางโทรศัพท์หมายเลข ๐๔๕-๒๔๖๐๖๐ ในวันและเวลาราชการ

ประกาศ ณ วันที่ ๒๓ สิงหาคม พ.ศ. ๒๕๖๖

(นายอาทิตย์ คุณผล)

รองนายกเทศมนตรี ปฏิบัติราชการแทน

นายกเทศมนตรีนครอุบลราชธานี

ร่างวิจารณ์



เอกสารประกวดราคาจ้างก่อสร้างด้วยการประกวดราคาอิเล็กทรอนิกส์ (e-bidding)

เลขที่...../๒๕๖๖

ประกวดราคาจ้างก่อสร้างโครงการปรับปรุงถนน ค.ส.ล.และระบบระบายน้ำ ซอยชยางกูร ๓๔ ด้วยวิธีประกวด

ราคาอิเล็กทรอนิกส์ (e-bidding)

ตามประกาศ เทศบาลนครอุบลราชธานี

ลงวันที่ ๒๑ สิงหาคม ๒๕๖๖

เทศบาลนครอุบลราชธานี ซึ่งต่อไปนี้เรียกว่า "เทศบาลนครอุบลราชธานี" มีความประสงค์จะ
ประกวดราคาจ้างก่อสร้างโครงการปรับปรุงถนน ค.ส.ล.และระบบระบายน้ำ ซอยชยางกูร ๓๔ ด้วยวิธีประกวด
ราคาอิเล็กทรอนิกส์ (e-bidding) ด้วยวิธีประกวดราคาอิเล็กทรอนิกส์ (e-bidding) โดยมีข้อแนะนำและข้อกำหนด
ดังต่อไปนี้

๑. เอกสารแนบท้ายเอกสารประกวดราคาอิเล็กทรอนิกส์

๑.๑ ร่างรายละเอียดขอบเขตของงานทั้งโครงการ (Terms of Reference : TOR)

๑.๒ แบบใบเสนอราคาที่กำหนดไว้ในระบบจัดซื้อจัดจ้างภาครัฐด้วยอิเล็กทรอนิกส์

๑.๓ แบบสัญญาจ้างก่อสร้าง

๑.๔ แบบหนังสือค้ำประกัน

(๑) หลักประกันการเสนอราคา

(๒) หลักประกันสัญญา

๑.๕ สูตรการปรับราคา

หมวดงานทาง

๑. งานผิวถนนคอนกรีตเสริมเหล็ก

ใช้สูตร $K = 0.30 + 0.10 \text{ Lt/Lo} + 0.35 \text{ Ct/Co} + 0.10 \text{ Mt/Mo} + 0.15 \text{ St/So}$

๒. งานท่อระบายน้ำคอนกรีตเสริมเหล็กและงานบ่อพัก

ใช้สูตร $K = 0.35 + 0.20 \text{ Lt/Lo} + 0.15 \text{ Ct/Co} + 0.15 \text{ Mt/Mo} + 0.15 \text{ St/So}$

๑.๖ บทนิยาม

(๑) ผู้ที่มีผลประโยชน์ร่วมกัน

(๒) การขัดขวางการแข่งขันอย่างเป็นธรรม

ร่างวิจารณ์

๑.๗ แบบบัญชีเอกสารที่กำหนดไว้ในระบบจัดซื้อจัดจ้างภาครัฐด้วยอิเล็กทรอนิกส์

(๑) บัญชีเอกสารส่วนที่ ๑

(๒) บัญชีเอกสารส่วนที่ ๒

๑.๘ แผนการใช้พัสดุที่ผลิตภายในประเทศและแผนการใช้เหล็กที่ผลิตภายในประเทศ

๑.๙ แผนการทำงาน

๒. คุณสมบัติของผู้ยื่นข้อเสนอ

๒.๑ มีความสามารถตามกฎหมาย

๒.๒ ไม่เป็นบุคคลล้มละลาย

๒.๓ ไม่อยู่ระหว่างเลิกกิจการ

๒.๔ ไม่เป็นบุคคลซึ่งอยู่ระหว่างถูกระงับการยื่นข้อเสนอหรือทำสัญญากับหน่วยงานของรัฐไว้

ชั่วคราว เนื่องจากเป็นผู้ที่ไม่ผ่านเกณฑ์การประเมินผลการปฏิบัติงานของผู้ประกอบการตามระเบียบ ที่รัฐมนตรีว่าการกระทรวงการคลังกำหนดตามที่ประกาศเผยแพร่ในระบบเครือข่ายสารสนเทศของกรมบัญชีกลาง

๒.๕ ไม่เป็นบุคคลซึ่งถูกระงับชื่อไว้ในบัญชีรายชื่อผู้ทำงานและได้แจ้งเวียนชื่อให้เป็นผู้ทำงานของหน่วยงานของรัฐในระบบเครือข่ายสารสนเทศของกรมบัญชีกลาง ซึ่งรวมถึงนิติบุคคลที่ผู้ทำงานเป็นหุ้นส่วนผู้จัดการ กรรมการผู้จัดการ ผู้บริหาร ผู้มีอำนาจในการดำเนินงานในกิจการของนิติบุคคลนั้นด้วย

๒.๖ มีคุณสมบัติและไม่มีลักษณะต้องห้ามตามที่คณะกรรมการนโยบายการจัดซื้อจัดจ้าง และการบริหารพัสดุภาครัฐกำหนดในราชกิจจานุเบกษา

๒.๗ เป็นนิติบุคคลผู้มีอาชีพรับจ้างงานที่ประกวดราคาอิเล็กทรอนิกส์ดังกล่าว

๒.๘ ไม่เป็นผู้มีผลประโยชน์ร่วมกันกับผู้ยื่นข้อเสนอรายอื่นที่เข้ายื่นข้อเสนอให้แก่ เทศบาลนครอุบลราชธานี ณ วันประกาศประกวดราคาอิเล็กทรอนิกส์ หรือไม่เป็นผู้กระทำการอันเป็นการขัดขวาง การแข่งขันอย่างเป็นธรรมในการประกวดราคาอิเล็กทรอนิกส์ครั้งนี้

๒.๙ ไม่เป็นผู้ได้รับเอกสิทธิ์หรือความคุ้มกัน ซึ่งอาจปฏิเสธไม่ยอมขึ้นศาลไทย เว้นแต่รัฐบาลของผู้ยื่นข้อเสนอได้มีคำสั่งให้สละเอกสิทธิ์และความคุ้มกันเช่นนั้น

๒.๑๐ เป็นผู้ประกอบการที่ขึ้นทะเบียนงานก่อสร้างสาขางานก่อสร้างทาง ไม่น้อยกว่าชั้น ๖ ประเภททั่วไป ไว้กับกรมบัญชีกลาง

๒.๑๑ ผู้ยื่นข้อเสนอต้องมีผลงานก่อสร้างประเภทเดียวกันกับผลงานที่ประกวดราคาจ้างก่อสร้างในวงเงินไม่น้อยกว่า ๓,๓๔๕,๐๐๐.๐๐ บาท (สามล้านสามแสนสี่หมื่นห้าพันบาทถ้วน) และเป็นผลงานที่เป็นคู่สัญญาโดยตรงกับหน่วยงานของรัฐ หรือหน่วยงานเอกชนที่ เทศบาลนครอุบลราชธานี เชื่อถือ

๒.๑๒ กิจการร่วมค้าที่ยื่นข้อเสนอในรูปแบบของ "กิจการร่วมค้า" ต้องมีคุณสมบัติดังนี้

กรณีที่ข้อตกลงระหว่างผู้เข้าร่วมค้ากำหนดให้ผู้เข้าร่วมค้ารายใดรายหนึ่งเป็นผู้เข้าร่วมค้าหลัก ข้อตกลงระหว่างผู้เข้าร่วมค้าจะต้องมีการกำหนดสัดส่วนหน้าที่และความรับผิดชอบในปริมาณงาน สิ่งของหรือมูลค่าตามสัญญาของผู้เข้าร่วมค้าหลักมากกว่าผู้เข้าร่วมค้ารายอื่นทุกราย

ร่างวิจารณ์

กรณีทีซ้อตกลงระหว่งผู้เข้าร่วมค้ำกำหนดให้ผู้เข้าร่วมค้ำรายใดรายหนึ่งเป็นผู้เข้าร่วมค้ำหลัก กิจการร่วมค้ำนั้นต้องไ้ผลงานของผู้เข้าร่วมค้ำหลักรายเดียวเป็นผลงานของกิจการร่วมค้ำทียื่นข้อเสนอ

สำหรับข้อตกลงระหว่งผู้เข้าร่วมค้ำทีไม่ได้กำหนดให้ผู้เข้าร่วมค้ำรายใดเป็นผู้เข้าร่วมค้ำหลัก ผู้เข้าร่วมค้ำทุกรายจะต้องมีคุณสมบัติครบถ้วนตามเงื่อนไขทีกำหนดไว้ในเอกสารเชิญชวน หรือหนังสือเชิญชวน

กรณีทีซ้อตกลงระหว่งผู้เข้าร่วมค้ำ กำหนดให้ผู้เข้าร่วมค้ำรายใดรายหนึ่งเป็นผู้เข้าร่วมค้ำหลัก ผู้เข้าร่วมค้ำหลักจะต้องเป็นผู้ประกอบการทีขึ้นทะเบียนงานก่อสร้างสาขางานก่อสร้างทาง ไม่น้อยกว่าชั้น ๖ ประเภททั่วไป ไว้กับกรมบัญชีกลาง

ในส่วนของผู้เข้าร่วมค้ำทีไม่ใช่ผู้เข้าร่วมค้ำหลักจะเป็นผู้ประกอบการทีขึ้นทะเบียนในสาขางานก่อสร้างไว้กับกรมบัญชีกลางหรือไม่ก็ได้

สำหรับข้อตกลงระหว่งผู้เข้าร่วมค้ำ ทีไม่ได้กำหนดให้ผู้เข้าร่วมค้ำรายใดเป็นผู้เข้าร่วมค้ำหลัก ผู้เข้าร่วมค้ำทุกรายจะต้องมีคุณสมบัติครบถ้วนตามเงื่อนไขทีกำหนดไว้ในเอกสารเชิญชวน หรือหนังสือเชิญชวน

กรณีทีซ้อตกลงระหว่งผู้เข้าร่วมค้ำกำหนดให้มีการมอบหมายผู้เข้าร่วมค้ำรายใดรายหนึ่งเป็นผู้ยื่นข้อเสนอ ในนามกิจการร่วมค้ำ การยื่นข้อเสนอดังกล่าวไม่ต้องมีหนังสือมอบอำนาจ

สำหรับข้อตกลงระหว่งผู้เข้าร่วมค้ำทีไม่ได้กำหนดให้ผู้เข้าร่วมค้ำรายใดเป็นผู้ยื่นข้อเสนอ ผู้เข้าร่วมค้ำทุกรายจะต้องลงลายมือชื่อในหนังสือมอบอำนาจให้ผู้เข้าร่วมค้ำรายใดรายหนึ่งเป็นผู้ยื่นข้อเสนอ ในนามกิจการร่วมค้ำ

๒.๑๓ ผู้ยื่นข้อเสนอต้องลงทะเบียนทีมีข้อมูลถูกต้องครบถ้วนในระบบจัดซื้อจัดจ้างภาครัฐด้วยอิเล็กทรอนิกส์ (Electronic Government Procurement : e-GP) ของกรมบัญชีกลาง

๓. หลักฐานการยื่นข้อเสนอ

ผู้ยื่นข้อเสนอจะต้องเสนอเอกสารหลักฐานยื่นมาพร้อมกับการเสนอราคาทางระบบจัดซื้อ จัดจ้างภาครัฐด้วยอิเล็กทรอนิกส์ โดยแยกเป็น ๒ ส่วน คือ

๓.๑ ส่วนที่ ๑ อย่างน้อยต้องมีเอกสารดังต่อไปนี้

- (๑) ในกรณีผู้ยื่นข้อเสนอเป็นนิติบุคคล
 - (ก) ห้างหุ้นส่วนสามัญหรือห้างหุ้นส่วนจำกัด ให้ยื่นสำเนาหนังสือรับรองการจดทะเบียนนิติบุคคล บัญชีรายชื่อหุ้นส่วนผู้จัดการ ผู้มีอำนาจควบคุม (ถ้ามี)
 - (ข) บริษัทจำกัดหรือบริษัทมหาชนจำกัด ให้ยื่นสำเนาหนังสือรับรองการจดทะเบียนนิติบุคคล หนังสือบริคณห์สนธิ บัญชีรายชื่อกรรมการผู้จัดการ ผู้มีอำนาจควบคุม (ถ้ามี) และบัญชีผู้ถือหุ้นรายใหญ่ (ถ้ามี)

- (๒) ในกรณีผู้ยื่นข้อเสนอเป็นบุคคลธรรมดาหรือคณะบุคคลทีมีใจนิติบุคคล ให้ยื่นสำเนาบัตรประจำตัวประชาชนของผู้ยื่น สำเนาข้อตกลงทีแสดงถึงการเข้าเป็นหุ้นส่วน (ถ้ามี) สำเนาบัตรประจำตัวประชาชนของผู้เป็นหุ้นส่วน หรือสำเนาหนังสือเดินทางของผู้เป็นหุ้นส่วนทีมีได้ถือสัญชาติไทย

ร่างวิจารณ์

(๓) ในกรณีผู้ยื่นข้อเสนอเป็นผู้ยื่นข้อเสนอร่วมกันในฐานะเป็นผู้ร่วมค้า ให้ยื่นสำเนา สัญญาของการเข้าร่วมค้า และเอกสารตามที่ระบุไว้ใน (๑) หรือ (๒) ของผู้ร่วมค้า แล้วแต่กรณี

(๔) ผู้ยื่นข้อเสนอต้องแสดงหลักฐานเกี่ยวกับมูลค่าสุทธิของกิจการ ดังนี้

(๔.๑) ในกรณีผู้ยื่นข้อเสนอเป็นนิติบุคคล ให้ยื่นงบแสดงฐานะการเงินที่มีการ รับรองแล้ว ๑ ปีสุดท้ายก่อนวันยื่นข้อเสนอ โดยให้ยื่นขณะเข้าเสนอราคา

(๔.๒) ในกรณีผู้ยื่นข้อเสนอเป็นบุคคลธรรมดา ให้ยื่นหนังสือรับรองบัญชีเงินฝาก ไม่เกิน ๙๐ วัน ก่อนวันยื่นข้อเสนอ โดยให้ยื่นขณะเข้าเสนอราคา และจะต้องแสดงหนังสือรับรองบัญชีเงินฝากที่มี มูลค่าดังกล่าวอีกครั้งหนึ่งในวันลงนามในสัญญา

(๔.๓) กรณีที่ผู้ยื่นข้อเสนอไม่มีมูลค่าสุทธิของกิจการและทุนจดทะเบียน หรือมีแต่ ไม่เพียงพอที่จะเข้ายื่นข้อเสนอ ให้ยื่นสำเนาหนังสือรับรองวงเงินสินเชื่อ (สินเชื่อที่ธนาคารภายในประเทศหรือบริษัท เงินทุนหรือบริษัทเงินทุนหลักทรัพย์ที่ได้รับอนุญาตให้ประกอบกิจการเงินทุนเพื่อการพาณิชย์และประกอบธุรกิจค้า ประกัน ตามประกาศของธนาคารแห่งประเทศไทย ตามรายชื่อบริษัทเงินทุนที่ธนาคารแห่งประเทศไทยแจ้งเวียนให้ ทราบ โดยพิจารณาจากยอดเงินรวมของวงเงินสินเชื่อที่สำนักงานใหญ่รับรองหรือที่สำนักงานสาขารับรอง (กรณีได้รับ มอบอำนาจจากสำนักงานใหญ่) ซึ่งออกให้แก่ผู้ยื่นข้อเสนอ นับถึงวันยื่นข้อเสนอไม่เกิน ๙๐ วัน)

(๕) สำเนาทะเบียนพาณิชย์ (ถ้ามี)

(๖) สำเนาทะเบียนภาษีมูลค่าเพิ่ม (ถ้ามี)

(๗) บัญชีเอกสารส่วนที่ ๑ ทั้งหมดที่ได้ยื่นพร้อมกับการเสนอราคาทางระบบจัดซื้อจัด จ้างภาครัฐด้วยอิเล็กทรอนิกส์ ตามแบบในข้อ ๑.๗ (๑) โดยไม่ต้องแนบในรูปแบบ PDF File (Portable Document Format)

ทั้งนี้ เมื่อผู้ยื่นข้อเสนอดำเนินการแนบไฟล์เอกสารตามบัญชีเอกสารส่วนที่ ๑ ครบถ้วน ถูกต้องแล้ว ระบบจัดซื้อจัดจ้างภาครัฐด้วยอิเล็กทรอนิกส์จะสร้างบัญชีเอกสารส่วนที่ ๑ ตามแบบในข้อ ๑.๗ (๑) ให้โดยผู้ยื่นข้อเสนอไม่ต้องแนบบัญชีเอกสารส่วนที่ ๑ ดังกล่าวในรูปแบบ PDF File (Portable Document Format)

๓.๒ ส่วนที่ ๒ อย่างน้อยต้องมีเอกสารดังต่อไปนี้

(๑) ในกรณีที่ผู้ยื่นข้อเสนอมอบอำนาจให้บุคคลอื่นกระทำการแทนให้แนบหนังสือมอบ อำนาจซึ่งติดอากรแสตมป์ตามกฎหมาย โดยมีหลักฐานแสดงตัวตนของผู้มอบอำนาจและผู้รับมอบอำนาจ ทั้งนี้หาก ผู้รับมอบอำนาจเป็นบุคคลธรรมดาต้องเป็นผู้ที่บรรลุนิติภาวะตามกฎหมายแล้วเท่านั้น

(๒) หลักประกันการเสนอราคา ตามข้อ ๕

(๓) สำเนาหนังสือรับรองผลงานก่อสร้าง

(๔) สำเนาหลักฐานการขึ้นทะเบียนงานก่อสร้าง สาขางานก่อสร้างทาง ไม่น้อยกว่าชั้น

๖ ประเภททั่วไป ไว้กับกรมบัญชีกลาง

(๕) สำเนาสัญญา

ร่างวิจารณ์

(๖) สำเนาใบขึ้นทะเบียนผู้ประกอบการวิสาหกิจขนาดกลางและขนาดย่อม (SMEs)

(ถ้ามี)

(๗) บัญชีเอกสารส่วนที่ ๒ ทั้งหมดที่ได้ยื่นพร้อมกับการเสนอราคาทางระบบจัดซื้อจัดจ้างภาครัฐด้วยอิเล็กทรอนิกส์ตามแบบในข้อ ๑.๗ (๒) โดยไม่ต้องแนบในรูปแบบ PDF File (Portable Document Format)

ทั้งนี้ เมื่อผู้ยื่นข้อเสนอดำเนินการแนบไฟล์เอกสารตามบัญชีเอกสารส่วนที่ ๒ ครบถ้วนถูกต้องแล้ว ระบบจัดซื้อจัดจ้างภาครัฐด้วยอิเล็กทรอนิกส์จะสร้างบัญชีเอกสารส่วนที่ ๒ ตามแบบในข้อ ๑.๗ (๒) ให้โดยผู้ยื่นข้อเสนอไม่ต้องแนบบัญชีเอกสารส่วนที่ ๒ ดังกล่าวในรูปแบบ PDF File (Portable Document Format)

๔. การเสนอราคา

๔.๑ ผู้ยื่นข้อเสนอต้องยื่นข้อเสนอ และเสนอราคาทางระบบจัดซื้อจัดจ้างภาครัฐด้วยอิเล็กทรอนิกส์ตามที่กำหนดไว้ในเอกสารประกวดราคาอิเล็กทรอนิกส์นี้ โดยไม่มีเงื่อนไขใดๆ ทั้งสิ้น และจะต้องกรอกข้อความให้ถูกต้องครบถ้วน พร้อมทั้งหลักฐานแสดงตัวตนและทำการยืนยันตัวตนของผู้ยื่นข้อเสนอ โดยไม่ต้องแนบบใบเสนอราคาในรูปแบบ PDF File (Portable Document Format)

๔.๒ ให้ผู้ยื่นข้อเสนอกรอกรายละเอียดการเสนอราคาในใบเสนอราคาตามแบบเอกสารประกวดราคาจ้างก่อสร้างด้วยวิธีประกวดราคาอิเล็กทรอนิกส์ (e-bidding) ข้อ ๑.๒ ให้ครบถ้วน โดยไม่ต้องยื่น ใบแจ้งปริมาณงานและราคาและใบบัญชีรายการก่อสร้าง ในรูปแบบ PDF File (Portable Document Format)

ในการเสนอราคาให้เสนอราคาเป็นเงินบาทและเสนอราคาได้เพียงครั้งเดียวและราคาเดียว โดยเสนอราคารวม หรือราคาต่อหน่วย หรือราคาต่อรายการ ตามเงื่อนไขที่ระบุไว้ท้ายใบเสนอราคาให้ถูกต้อง ทั้งนี้ ราคารวมที่เสนอจะต้องตรงกันทั้งตัวเลขและตัวหนังสือ ถ้าตัวเลขและตัวหนังสือไม่ตรงกัน ให้ถือตัวหนังสือเป็นสำคัญ โดยคิดราคารวมทั้งสิ้นซึ่งรวมค่าภาษีมูลค่าเพิ่ม ภาษีอากรอื่น และค่าใช้จ่ายที่ปวงไว้แล้ว

ราคาที่เสนอจะต้องเสนอกำหนดยื่นราคาไม่น้อยกว่า ๙๐ วัน ตั้งแต่วันเสนอราคาโดยภายในกำหนดยื่นราคา ผู้ยื่นข้อเสนอต้องรับผิดชอบราคาที่ตนได้เสนอไว้และจะถอนการเสนอราคามีได้

๔.๓ ผู้ยื่นข้อเสนอจะต้องเสนอกำหนดเวลาดำเนินการก่อสร้างแล้วเสร็จไม่เกิน ๑๕๐ วัน นับถัดจากวันลงนามในสัญญาจ้าง หรือวันที่ได้รับหนังสือแจ้งจาก เทศบาลนครอุบลราชธานี ให้เริ่มทำงาน

๔.๔ ก่อนเสนอราคา ผู้ยื่นข้อเสนอควรตรวจสอบร่างสัญญา ร่างรายละเอียดขอบเขตของงานทั้งโครงการ (Terms of Reference : TOR) ให้ถี่ถ้วนและเข้าใจเอกสารประกวดราคาจ้างอิเล็กทรอนิกส์ทั้งหมดเสียก่อนที่จะตกลงยื่นข้อเสนอตามเงื่อนไขในเอกสารประกวดราคาจ้างอิเล็กทรอนิกส์

๔.๕ ผู้ยื่นข้อเสนอต้องยื่นข้อเสนอและเสนอราคาทางระบบจัดซื้อจัดจ้างภาครัฐ ด้วยอิเล็กทรอนิกส์ในวันที่ ระหว่างเวลา น. ถึง น. และเวลาในการเสนอราคาให้ถือตามเวลาของระบบจัดซื้อจัดจ้างภาครัฐด้วยอิเล็กทรอนิกส์เป็นเกณฑ์

เมื่อพ้นกำหนดเวลายื่นข้อเสนอและเสนอราคาแล้ว จะไม่รับเอกสารการยื่นข้อเสนอ และการเสนอราคาใดๆ โดยเด็ดขาด

ร่างวิจารณ์

๔.๖ ผู้ยื่นข้อเสนอต้องจัดทำเอกสารสำหรับใช้ในการเสนอราคาในรูปแบบไฟล์เอกสารประเภท PDF File (Portable Document Format) โดยผู้ยื่นข้อเสนอต้องเป็นผู้รับผิดชอบตรวจสอบความครบถ้วนถูกต้อง และชัดเจนของเอกสาร PDF File ก่อนที่จะยืนยันการเสนอราคา แล้วจึงส่งข้อมูล (Upload) เพื่อเป็นการเสนอราคาให้แก่เทศบาลนครอุบลราชธานี ผ่านทางระบบจัดซื้อจัดจ้างภาครัฐด้วยอิเล็กทรอนิกส์

๔.๗ คณะกรรมการพิจารณาผลการประกวดราคาอิเล็กทรอนิกส์จะดำเนินการตรวจสอบคุณสมบัติของผู้ยื่นข้อเสนอแต่ละรายว่า เป็นผู้ยื่นข้อเสนอที่มีผลประโยชน์ร่วมกันกับผู้ยื่นเสนอรายอื่นตามข้อ ๑.๖ (๑) หรือไม่ หากปรากฏว่าผู้ยื่นข้อเสนอรายใดเป็นผู้ยื่นข้อเสนอที่มีผลประโยชน์ร่วมกันกับผู้ยื่นเสนอรายอื่น คณะกรรมการฯ จะตัดรายชื่อผู้ยื่นเสนอราคาที่มีผลประโยชน์ร่วมกันนั้นออกจากการเป็นผู้ยื่นข้อเสนอ

หากปรากฏต่อคณะกรรมการพิจารณาผลการประกวดราคาอิเล็กทรอนิกส์ว่า ก่อนหรือในขณะที่มีการพิจารณาข้อเสนอ มีผู้ยื่นเสนอรายใดกระทำการอันเป็นการขัดขวางการแข่งขันอย่างเป็นธรรมตาม ข้อ ๑.๖ (๒) และคณะกรรมการฯ เชื่อว่ามีการกระทำอันเป็นการขัดขวางการแข่งขันอย่างเป็นธรรม คณะกรรมการฯ จะตัดรายชื่อผู้ยื่นเสนอรายนั้นออกจากการเป็นผู้ยื่นข้อเสนอ และเทศบาลนครอุบลราชธานี จะพิจารณาลงโทษผู้ยื่นข้อเสนอดังกล่าวเป็นผู้ที่งาน เว้นแต่ เทศบาลนครอุบลราชธานี จะพิจารณาเห็นว่า ผู้ยื่นเสนอรายนั้น มิใช่เป็นผู้ริเริ่มให้มีการกระทำดังกล่าวและได้ให้ความร่วมมือเป็นประโยชน์ต่อการพิจารณาของเทศบาลนครอุบลราชธานี

๔.๘ ผู้ยื่นข้อเสนอจะต้องปฏิบัติ ดังนี้

- (๑) ปฏิบัติตามเงื่อนไขที่ระบุไว้ในเอกสารประกวดราคาอิเล็กทรอนิกส์
- (๒) ราคาที่เสนอจะต้องเป็นราคาที่รวมภาษีมูลค่าเพิ่ม และภาษีอื่นๆ (ถ้ามี) รวมค่าใช้จ่ายที่ส่งมอบไว้ด้วยแล้ว
- (๓) ผู้ยื่นข้อเสนอจะต้องลงทะเบียนเพื่อเข้าสู่กระบวนการเสนอราคา ตามวัน เวลา ที่กำหนด
- (๔) ผู้ยื่นข้อเสนอจะถอนการเสนอราคาที่เสนอแล้วไม่ได้
- (๕) ผู้ยื่นข้อเสนอต้องศึกษาและทำความเข้าใจในระบบและวิธีการเสนอราคาด้วยวิธี

ประกวดราคาอิเล็กทรอนิกส์ ของกรมบัญชีกลางที่แสดงไว้ในเว็บไซต์ www.gprocurement.go.th

๔.๙ คู่สัญญาต้องจัดทำแผนการทำงานมาให้ภายใน ๓ วัน นับถัดจากวันลงนามในสัญญา โดยจัดทำแผนการทำงานตามเอกสารแนบท้ายเอกสารประกวดราคาอิเล็กทรอนิกส์ เว้นแต่เป็นกรณีสัญญาที่มีวงเงินไม่เกิน ๕๐๐,๐๐๐ บาท ทั้งนี้ แผนการทำงานให้ถือเป็นเอกสารส่วนหนึ่งของสัญญา

๔.๑๐ ผู้ยื่นข้อเสนอที่เป็นผู้ชนะการเสนอราคาต้องจัดทำแผนการใช้วัสดุที่ผลิตในประเทศ และแผนการใช้เหล็กที่ผลิตในประเทศ โดยยื่นให้หน่วยงานของรัฐภายใน ๖๐ วัน นับถัดจากวันลงนามในสัญญา

๕. หลักประกันการเสนอราคา

ผู้ยื่นข้อเสนอต้องวางหลักประกันการเสนอราคาพร้อมกับการเสนอราคาทางระบบการจัดซื้อจัดจ้างภาครัฐด้วยอิเล็กทรอนิกส์ โดยใช้หลักประกันอย่างหนึ่งอย่างใดดังต่อไปนี้
จำนวน ๓๓๔,๕๐๐.๐๐ บาท (สามแสนสามหมื่นสี่พันห้าร้อยบาทถ้วน)

ร่างวิจารณ์

๕.๑ เชื้อหรือตราประทับที่ธนาคารเซ็นส่งจ่าย ซึ่งเป็นเชื้อหรือตราประทับลงวันที่ใช้เชื้อหรือตราประทับนั้นชำระต่อเจ้าหน้าที่ในวันที่ยื่นข้อเสนอ หรือก่อนวันนั้นไม่เกิน ๓ วันทำการ

๕.๒ หนังสือค้ำประกันอิเล็กทรอนิกส์ของธนาคารภายในประเทศตามแบบที่คณะกรรมการนโยบายกำหนด

๕.๓ พันธบัตรรัฐบาลไทย

๕.๔ หนังสือค้ำประกันของบริษัทเงินทุนหรือบริษัทเงินทุนหลักทรัพย์ที่ได้รับอนุญาตให้ประกอบกิจการเงินทุนเพื่อการพาณิชย์และประกอบธุรกิจค้ำประกันตามประกาศของธนาคารแห่งประเทศไทย ตามรายชื่อบริษัทเงินทุนที่ธนาคารแห่งประเทศไทยแจ้งเวียนให้ทราบ โดยอนุโลมให้ใช้ตามตัวอย่างหนังสือค้ำประกันของธนาคารที่คณะกรรมการนโยบายกำหนด

กรณีที่ผู้ยื่นข้อเสนอ นำเชื้อหรือตราประทับที่ธนาคารส่งจ่ายหรือพันธบัตรรัฐบาลไทยหรือหนังสือค้ำประกันของบริษัทเงินทุนหรือบริษัทเงินทุนหลักทรัพย์ มาวางเป็นหลักประกันการเสนอราคาจะต้องส่งต้นฉบับเอกสารดังกล่าวมาให้เทศบาลนครอุบลราชธานีตรวจสอบความถูกต้องในวันที่ ระยะเวลา น. ถึง น.

กรณีที่ผู้ยื่นข้อเสนอที่ยื่นข้อเสนอในรูปแบบของ "กิจการร่วมค้า" ประสงค์จะใช้หนังสือค้ำประกันอิเล็กทรอนิกส์ของธนาคารในประเทศเป็นหลักประกันการเสนอราคาให้ระบุชื่อผู้เข้าร่วมค้ำราคาที่สัญญาาร่วมค้ำกำหนดให้เป็นผู้เข้ายื่นข้อเสนอกับหน่วยงานของรัฐเป็นผู้ยื่นข้อเสนอ

หลักประกันการเสนอราคาตามข้อนี้ เทศบาลนครอุบลราชธานีจะคืนให้ผู้ยื่นข้อเสนอหรือผู้ค้ำประกันภายใน ๑๕ วัน นับถัดจากวันที่เทศบาลนครอุบลราชธานีได้พิจารณาเห็นชอบรายงานผลคัดเลือกผู้ชนะการประกวดราคาเรียบร้อยแล้ว เว้นแต่ผู้ยื่นข้อเสนอรายที่คัดเลือกไว้ซึ่งเสนอราคาต่ำสุดหรือได้คะแนนรวมสูงสุดไม่เกิน ๓ ราย ให้คืนได้ต่อเมื่อได้ทำสัญญาหรือข้อตกลง หรือผู้ยื่นข้อเสนอได้พ้นจากข้อผูกพันแล้ว

การคืนหลักประกันการเสนอราคา ไม่ว่าในกรณีใด ๆ จะคืนให้โดยไม่มีดอกเบี้ย

๖. หลักเกณฑ์และสิทธิในการพิจารณา

๖.๑ การพิจารณาผลการยื่นข้อเสนอประกวดราคาอิเล็กทรอนิกส์ครั้งนี้ เทศบาลนครอุบลราชธานีจะพิจารณาตัดสินโดยใช้หลักเกณฑ์ ราคา

๖.๒ การพิจารณาผู้ชนะการยื่นข้อเสนอ

กรณีใช้หลักเกณฑ์ราคาในการพิจารณาผู้ชนะการยื่นข้อเสนอ เทศบาลนครอุบลราชธานีจะพิจารณาจาก ราคา รวม

๖.๓ หากผู้ยื่นข้อเสนอรายใดมีคุณสมบัติไม่ถูกต้องตามข้อ ๒ หรือยื่นหลักฐานการยื่นข้อเสนอไม่ถูกต้อง หรือไม่ครบถ้วนตามข้อ ๓ หรือยื่นข้อเสนอไม่ถูกต้องตามข้อ ๔ แล้ว คณะกรรมการพิจารณาผลการประกวดราคาอิเล็กทรอนิกส์จะไม่รับพิจารณาข้อเสนอของผู้ยื่นข้อเสนอรายนั้น เว้นแต่ ผู้ยื่นข้อเสนอรายใดเสนอเอกสารทางเทคนิคหรือรายละเอียดคุณลักษณะเฉพาะของพัสดุที่จะจ้างไม่ครบถ้วน หรือเสนอรายละเอียดแตกต่างไปจากเงื่อนไขที่เทศบาลนครอุบลราชธานีกำหนดไว้ในประกาศและเอกสารประกวดราคาอิเล็กทรอนิกส์ ในส่วนที่มีใช้

ร่างวิจารณ์

สาระสำคัญและความต่างต่างนั้น ไม่มีผลทำให้เกิดการได้เปรียบเสียเปรียบ ต่อผู้ยื่นข้อเสนอรายอื่น หรือเป็นการ ผิดพลาดเล็กน้อย คณะกรรมการฯ อาจพิจารณาผ่อนปรนการตัดสินคดี ผู้ยื่นข้อเสนอรายนั้น

๖.๔ เทศบาลนครอุบลราชธานีสงวนสิทธิ์ไม่พิจารณาข้อเสนอของผู้ยื่นข้อเสนอโดยไม่มี การ ผ่อนผัน ในกรณีดังต่อไปนี้

(๑) ไม่กรอกชื่อผู้ยื่นข้อเสนอในการเสนอราคาทางระบบจัดซื้อจัดจ้าง ด้วย อิเล็กทรอนิกส์

(๒) เสนอรายละเอียดแตกต่างไปจากเงื่อนไขที่กำหนดในเอกสารประกวดราคา อิเล็กทรอนิกส์ที่เป็นสาระสำคัญ หรือมีผลทำให้เกิดความได้เปรียบเสียเปรียบแก่ผู้ยื่นข้อเสนอรายอื่น

๖.๕ ในการตัดสินการประกวดราคาอิเล็กทรอนิกส์หรือในการทำสัญญา คณะกรรมการ พิจารณาผลการประกวดราคาอิเล็กทรอนิกส์หรือเทศบาลนครอุบลราชธานี มีสิทธิให้ผู้ยื่นข้อเสนอชี้แจงข้อเท็จจริง เพิ่มเติมได้ เทศบาลนครอุบลราชธานีมีสิทธิที่จะไม่รับข้อเสนอ ไม่รับราคา หรือไม่ทำสัญญา หากข้อเท็จจริงดังกล่าวไม่ เหมาะสมหรือไม่ถูกต้อง

๖.๖ เทศบาลนครอุบลราชธานีทรงไว้ซึ่งสิทธิที่จะไม่รับราคาต่ำสุด หรือราคาหนึ่งราคาใด หรือราคาที่สูงที่สุดก็ได้ และอาจพิจารณาเลือกจ้างในจำนวน หรือขนาด หรือเฉพาะรายการหนึ่งรายการใด หรือ อาจจะยกเลิก การประกวดราคาอิเล็กทรอนิกส์โดยไม่พิจารณาจัดจ้างเลยก็ได้ สุดแต่จะพิจารณา ทั้งนี้ เพื่อประโยชน์ ของทางราชการเป็นสำคัญ และให้ถือว่าการตัดสินของ เทศบาลนครอุบลราชธานีเป็นเด็ดขาด ผู้ยื่นข้อเสนอจะ เรียกร้องค่าใช้จ่าย หรือค่าเสียหายใดๆ มิได้ รวมทั้ง เทศบาลนครอุบลราชธานีจะพิจารณายกเลิกการประกวดราคา อิเล็กทรอนิกส์และลงโทษผู้ยื่นข้อเสนอเป็นผู้ทำงาน ไม่ว่าจะเป็นผู้ยื่นข้อเสนอที่ได้รับการคัดเลือกหรือไม่ก็ตาม หากมี เหตุที่เชื่อถือได้ว่ายื่นข้อเสนอกระทำการโดยไม่สุจริต เช่น การเสนอเอกสารอันเป็นเท็จ หรือใช้ข้อมูลคลลธรรมดา หรือ นิติบุคคลอื่นมาเสนอราคาแทน เป็นต้น

ในกรณีที่ผู้ยื่นข้อเสนอรายที่เสนอราคาต่ำสุด เสนอราคาต่ำจนคาดหมายได้ว่าไม่อาจ ดำเนินงานตามเอกสารประกวดราคาอิเล็กทรอนิกส์ได้ คณะกรรมการพิจารณาผลการประกวดราคาอิเล็กทรอนิกส์ หรือเทศบาลนครอุบลราชธานี จะให้ผู้ยื่นข้อเสนอชี้แจงและแสดงหลักฐานที่ทำให้เชื่อได้ว่า ผู้ยื่นข้อเสนอสามารถ ดำเนินงานตามเอกสารประกวดราคาอิเล็กทรอนิกส์ให้เสร็จสมบูรณ์ หากคำชี้แจงไม่เป็นที่รับฟังได้ เทศบาลนคร อุบลราชธานี มีสิทธิที่จะไม่รับข้อเสนอหรือไม่รับราคาของผู้ยื่นข้อเสนอรายนั้น ทั้งนี้ ผู้ยื่นข้อเสนอดังกล่าวไม่มีสิทธิ เรียกร้องค่าใช้จ่ายหรือค่าเสียหายใดๆ จากเทศบาลนครอุบลราชธานี

๖.๗ ก่อนลงนามในสัญญา เทศบาลนครอุบลราชธานี อาจประกาศยกเลิกการประกวดราคา อิเล็กทรอนิกส์ หากปรากฏว่ามีการกระทำที่เข้าลักษณะผู้ยื่นข้อเสนอที่ชนะการประกวดราคาหรือที่ได้รับการคัดเลือก มีผลประโยชน์ร่วมกัน หรือมีส่วนได้เสียกับผู้ยื่นข้อเสนอรายอื่น หรือขัดขวางการแข่งขันอย่างเป็นธรรม หรือสมยอม กันกับผู้ยื่นข้อเสนอรายอื่น หรือเจ้าหน้าที่ในการเสนอราคา หรือสื่อว่ากระทำการทุจริตอื่นใดในการเสนอราคา

รางวัล

๖.๘ หากผู้ยื่นข้อเสนอซึ่งเป็นผู้ประกอบการ SMEs เสนอราคาสูงกว่าราคาต่ำสุดของผู้ยื่นข้อเสนอรายอื่นที่ไม่เกินร้อยละ ๑๐ ให้หน่วยงานของรัฐจัดซื้อจัดจ้างกับผู้ประกอบการ SMEs ดังกล่าว โดยจัดเรียงลำดับผู้ยื่นข้อเสนอซึ่งเป็นผู้ประกอบการ SMEs ซึ่งเสนอราคาสูงกว่าราคาต่ำสุดของผู้ยื่นข้อเสนอรายอื่นไม่เกินร้อยละ ๑๐ ที่จะเรียกมาทำสัญญาไม่เกิน ๓ ราย

ผู้ยื่นข้อเสนอที่เป็นกิจการร่วมค้าที่จะได้สิทธิตามวรรคหนึ่ง ผู้เข้าร่วมค้าทุกรายจะต้องเป็นผู้ประกอบการ SMEs

ทั้งนี้ ผู้ประกอบการ SMEs ที่จะได้แต้มต่อด้านราคาตามวรรคหนึ่ง จะต้องมียังเงินสัญญาสะสมตามปีปฏิทินรวมกับราคาที่เสนอในครั้งแล้ว มีมูลค่ารวมกันไม่เกินมูลค่าของรายได้ตามขนาดที่ขึ้นทะเบียนไว้กับ สสว.

๖.๙ หากผู้ยื่นข้อเสนอซึ่งมิใช่ผู้ประกอบการ SMEs แต่เป็นบุคคลธรรมดาที่ถือสัญชาติไทยหรือนิติบุคคลที่จัดตั้งขึ้นตามกฎหมายไทยเสนอราคาสูงกว่าราคาต่ำสุดของผู้ยื่นข้อเสนอซึ่งเป็นบุคคลธรรมดาที่ไม่ได้ถือสัญชาติไทยหรือนิติบุคคลที่จัดตั้งขึ้นตามกฎหมายของต่างประเทศไม่เกินร้อยละ ๓ ให้จัดซื้อจัดจ้างกับบุคคลธรรมดาที่ถือสัญชาติไทยหรือนิติบุคคลที่จัดตั้งขึ้นตามกฎหมายไทยดังกล่าว

ผู้ยื่นข้อเสนอที่เป็นกิจการร่วมค้าที่จะได้สิทธิตามวรรคหนึ่ง ผู้เข้าร่วมค้าทุกรายจะต้องเป็นบุคคลธรรมดาที่ถือสัญชาติไทยหรือนิติบุคคลที่จัดตั้งขึ้นตามกฎหมายไทย

๗. การทำสัญญาจ้างก่อสร้าง

ผู้ชนะการประกวดราคาอิเล็กทรอนิกส์จะต้องทำสัญญาจ้างตามแบบสัญญา ดังระบุในข้อ ๑.๓ หรือทำข้อตกลงเป็นหนังสือกับเทศบาลนครอุบลราชธานี ภายใน ๕ วัน นับถัดจากวันที่ได้รับแจ้ง และจะต้องวางหลักประกันสัญญาเป็นจำนวนเงินเท่ากับร้อยละ ๕ ของราคาค่าจ้างที่ประกวดราคาอิเล็กทรอนิกส์ ให้เทศบาลนครอุบลราชธานียึดถือไว้ในขณะทำสัญญาโดยใช้หลักประกันอย่างหนึ่งอย่างใด ดังต่อไปนี้

๗.๑ เงินสด

๗.๒ เช็คหรือตราพท์ที่ธนาคารเซ็นสั่งจ่าย ซึ่งเป็นเช็คหรือตราพท์ลงวันที่ที่ใช้เช็คหรือตราพท์นั้น ชำระต่อเจ้าหน้าที่ในวันทำสัญญา หรือก่อนวันนั้นไม่เกิน ๓ วันทำการ

๗.๓ หนังสือค้ำประกันของธนาคารภายในประเทศ ตามตัวอย่างที่คณะกรรมการนโยบายกำหนด ดังระบุในข้อ ๑.๔ (๒) หรือจะเป็นหนังสือค้ำประกันอิเล็กทรอนิกส์ตามวิธีการที่กรมบัญชีกลางกำหนด

๗.๔ หนังสือค้ำประกันของบริษัทเงินทุน หรือบริษัทเงินทุนหลักทรัพย์ที่ได้รับอนุญาตให้ประกอบกิจการเงินทุนเพื่อการพาณิชย์และประกอบธุรกิจค้ำประกันตามประกาศของธนาคารแห่งประเทศไทย ตามรายชื่อบริษัทเงินทุนที่ธนาคารแห่งประเทศไทยแจ้งเวียนให้ทราบ โดยอนุโลมให้ใช้ตามตัวอย่างหนังสือค้ำประกันของธนาคารที่คณะกรรมการนโยบายกำหนด ดังระบุในข้อ ๑.๔ (๒)

๗.๕ พันธบัตรรัฐบาลไทย

หลักประกันนี้จะคืนให้ โดยไม่มีดอกเบี้ยภายใน ๑๕ วันนับถัดจากวันที่ผู้ชนะการประกวดราคาอิเล็กทรอนิกส์ (ผู้รับจ้าง) พ้นจากข้อผูกพันตามสัญญาจ้างแล้ว

รางวัล

๘. ค่าจ้างและการจ่ายเงิน

เทศบาลนครอุบลราชธานี จะจ่ายค่าจ้างซึ่งได้รวมภาษีมูลค่าเพิ่มตลอดจนภาษีอากรอื่น ๆ และค่าใช้จ่ายที่ส่งปวงด้วยแล้วโดยถือราคาเหมารวมเป็นเกณฑ์และกำหนดการจ่ายเงินเป็นจำนวน ๓ งวดดังนี้

งวดที่ ๑ ระยะเวลาดำเนินการ ๕๐ วัน เป็นจำนวนเงินในอัตราร้อยละ ๒๕ % ของค่าจ้างเมื่อผู้รับจ้างได้ปฏิบัติงานก่อสร้าง ดังนี้

- งานรื้อถอนผิวถนน คสล.เดิม พื้นที่ไม่น้อยกว่า ๑,๒๐๐ ตร.ม.แล้วเสร็จ
- งานวางท่อระบายน้ำ Ø ๐.๖๐ ม. ความยาวรวมไม่น้อยกว่า ๒๐๐ ม. พร้อมบ่อพัก ๒๐ ชุดแล้วเสร็จ
- งานวางท่อระบายน้ำ Ø ๑.๐๐ ม. ความยาวรวมไม่น้อยกว่า ๙๐ ม. พร้อมบ่อพัก ๗ ชุด แล้วเสร็จ
- งานผิวทางคอนกรีตเสริมเหล็ก พื้นที่ไม่น้อยกว่า ๑,๒๐๐ ตรม. แล้วเสร็จ

งวดที่ ๒ ระยะเวลาดำเนินการ ๕๐ วัน เป็นจำนวนเงินในอัตราร้อยละ ๓๕% ของค่าจ้างเมื่อผู้รับจ้างได้ปฏิบัติงานก่อสร้าง ดังนี้

- งานรื้อถอนผิวถนน คสล.เดิม พื้นที่ไม่น้อยกว่า ๑,๕๐๐ ตร.ม.แล้วเสร็จ
- งานวางท่อระบายน้ำ Ø ๐.๖๐ ม. พร้อมบ่อพักแล้วเสร็จ
- งานวางท่อระบายน้ำ Ø ๑.๐๐ ม. ความยาวรวมไม่น้อยกว่า ๒๐๐ ม. พร้อมบ่อพัก ๑๖ บ่อ แล้ว

เสร็จ

- งานปรับผาดตะแกรง ๒๐ ชุด
- งานผิวทางคอนกรีตเสริมเหล็ก พื้นที่ไม่น้อยกว่า ๑,๕๐๐ ตร.ม.แล้ว ให้แล้วเสร็จภายใน ๕๐ วัน

งวดที่ ๓ งวดสุดท้าย ระยะเวลาดำเนินการ ๕๐ วัน เป็นจำนวนเงินในอัตราร้อยละ ๔๐ ของค่าจ้าง เมื่อผู้รับจ้างได้ปฏิบัติงานทั้งหมดให้แล้วเสร็จเรียบร้อยตามสัญญาหรือข้อตกลงจ้างเป็นหนังสือ รวมทั้งทำสถานที่ก่อสร้างให้สะอาดเรียบร้อย

- งานรื้อถอนผิวถนน คสล.เดิม ส่วนที่เหลือแล้วเสร็จ
- งานวางท่อระบายน้ำ Ø ๑.๐๐ ม. พร้อมบ่อพัก ส่วนที่เหลือแล้วเสร็จ
- งานปรับผาดตะแกรงส่วนที่เหลือแล้วเสร็จ
- งานผิวทางคอนกรีตเสริมเหล็กส่วนที่เหลือแล้วเสร็จ
- ติดตั้งป้ายโครงการ
- และงานอื่น ๆ ตามแบบแปลนเทศบาลนครอุบลราชธานีกำหนดที่ ข ๙๔/๖๕ แล้วเสร็จ

๙. อัตราค่าปรับ

ค่าปรับตามสัญญาจ้างแนบท้ายเอกสารประกวดราคาอิเล็กทรอนิกส์ หรือข้อตกลงจ้างเป็นหนังสือจะกำหนด ดังนี้

๙.๑ กรณีที่ผู้รับจ้างนำงานที่รับจ้างไปจ้างช่วงให้ผู้อื่นทำอีกทอดหนึ่งโดยไม่ได้รับอนุญาตจากเทศบาลนครอุบลราชธานี จะกำหนดค่าปรับสำหรับการฝ่าฝืนดังกล่าวเป็นจำนวนร้อยละ ๑๐.๐๐ ของวงเงินของงานจ้างช่วงนั้น

๙.๒ กรณีที่ผู้รับจ้างปฏิบัติผิดสัญญาจ้างก่อสร้าง นอกเหนือจากข้อ ๙.๑ จะกำหนดค่าปรับเป็นรายวันเป็นจำนวนเงินตายตัวในอัตราร้อยละ ๐.๒๕ ของราคางานจ้าง

ร่างวิจารณ์

๑๐. การรับประกันความชำรุดบกพร่อง

ผู้ชนะการประกวดราคาอิเล็กทรอนิกส์ซึ่งได้ทำสัญญาจ้าง ตามแบบ ดังระบุในข้อ ๑.๓ หรือ ข้อตกลงจ้างเป็นหนังสือแล้วแต่กรณี จะต้องรับประกันความชำรุดบกพร่องของงานจ้างที่เกิดขึ้นภายในระยะเวลา ไม่น้อยกว่า ๒ ปี นับถัดจากวันที่เทศบาลนครอุบลราชธานีได้รับมอบงาน โดยต้องบริหารจัดการซ่อมแซมแก้ไขให้ใช้การ ได้ติดตั้งเดิมภายใน ๑๕ วัน นับถัดจากวันที่ได้รับแจ้งความชำรุดบกพร่อง

๑๑. ข้อสงวนสิทธิในการยื่นข้อเสนอละอื่น ๆ

๑๑.๑ เงินค่าจ้างสำหรับงานจ้างครั้งนี้ ได้มาจากเงินงบประมาณประจำปี พ.ศ. ๒๕๖๕

การลงนามในสัญญาจะกระทำต่อเมื่อ เทศบาลนครอุบลราชธานีได้รับอนุมัติเงิน ค่า ก่อสร้างจากเงินงบประมาณประจำปี พ.ศ. ๒๕๖๕ ตั้งจ่ายเป็นรายการใหม่

๑๑.๒ เมื่อเทศบาลนครอุบลราชธานีได้คัดเลือกผู้ยื่นข้อเสนอรายใดให้เป็นผู้รับจ้าง และได้ตกลงจ้าง ตามการประกวดราคาอิเล็กทรอนิกส์แล้ว ถ้าผู้รับจ้างจะต้องส่งหรือนำสิ่งของมาเพื่องานจ้างดังกล่าวเข้ามาจาก ต่างประเทศ และของนั้นต้องนำเข้ามาโดยทางเรือในเส้นทางที่มีเรือไทยเดินอยู่ และสามารถให้บริการรับขนได้ตามที่ รัฐมนตรีว่าการกระทรวงคมนาคมประกาศกำหนด ผู้ยื่นข้อเสนอซึ่งเป็นผู้รับจ้างจะต้องปฏิบัติตามกฎหมายว่าด้วยการ ส่งเสริมการพาณิชย์นาวี ดังนี้

(๑) แจ้งการส่งหรือนำสิ่งของดังกล่าวเข้ามาจากต่างประเทศต่อกรมเจ้าท่า ภายใน ๗ วัน นับตั้งแต่วันที่ผู้รับจ้างส่งหรือซื้อของจากต่างประเทศ เว้นแต่เป็นของที่รัฐมนตรีว่าการกระทรวงคมนาคมประกาศ ยกเว้นให้บรรทุกโดยเรืออื่นได้

(๒) จัดการให้สิ่งของดังกล่าวบรรทุกโดยเรือไทย หรือเรือที่มีสิทธิเช่นเดียวกับเรือไทย จากต่างประเทศมายังประเทศไทย เว้นแต่จะได้รับอนุญาตจากกรมเจ้าท่า ให้บรรทุกสิ่งของนั้น โดยเรืออื่น ที่มีใช้เรือ ไทย ซึ่งจะต้องได้รับอนุญาตเช่นนั้นก่อนบรรทุกของลงเรืออื่น หรือเป็นของที่รัฐมนตรีว่าการกระทรวงคมนาคม ประกาศยกเว้นให้บรรทุกโดยเรืออื่น

(๓) ในกรณีที่มิปฏิบัติตาม (๑) หรือ (๒) ผู้รับจ้างจะต้องรับผิดชอบตามกฎหมายว่าด้วยการ ส่งเสริมการพาณิชย์นาวี

๑๑.๓ ผู้ยื่นข้อเสนอซึ่งเทศบาลนครอุบลราชธานีได้คัดเลือกแล้ว ไม่ไปทำสัญญาหรือข้อตกลง จ้างเป็นหนังสือภายในเวลาที่กำหนดดังระบุไว้ในข้อ ๗ เทศบาลนครอุบลราชธานีจะริบหลักประกันการยื่นข้อเสนอ หรือเรียกธำจจากผู้ออกหนังสือค้ำประกัน การยื่นข้อเสนอนั้นๆ และอาจพิจารณาเรียกชดใช้ความเสียหายอื่น (ถ้ามี) รวมทั้งจะพิจารณาให้เป็นผู้ทำงาน ตามระเบียบกระทรวงการคลังว่าด้วยการจัดซื้อจัดจ้างและการบริหารพัสดุ ภาครัฐ

๑๑.๔ เทศบาลนครอุบลราชธานีสงวนสิทธิ์ที่จะแก้ไขเพิ่มเติมเงื่อนไข หรือข้อกำหนดในแบบ สัญญาหรือข้อตกลงจ้างเป็นหนังสือให้เป็นไปตามความเห็นของสำนักงานอัยการสูงสุด (ถ้ามี)

ร่างวิจารณ์

๑๑.๕ ในกรณีที่เอกสารแนบท้ายเอกสารประกวดราคาอิเล็กทรอนิกส์นี้ มีความขัดหรือแย้งกัน ผู้ยื่นข้อเสนอจะต้องปฏิบัติตามคำวินิจฉัยของเทศบาลนครอุบลราชธานี คำวินิจฉัยดังกล่าวให้ถือเป็นที่สุด และ ผู้ยื่นข้อเสนอไม่มีสิทธิเรียกร้องค่าใช้จ่ายใดๆ เพิ่มเติม

๑๑.๖ เทศบาลนครอุบลราชธานี อาจประกาศยกเลิกการจัดจ้างในกรณีต่อไปนี้ได้ โดยที่ผู้ยื่นข้อเสนอจะเรียกร้องค่าเสียหายใดๆ จากเทศบาลนครอุบลราชธานีไม่ได้

(๑) เทศบาลนครอุบลราชธานีไม่ได้รับการจัดสรรเงินที่จะใช้ในการจัดจ้างหรือได้รับจัดสรรแต่ไม่เพียงพอที่จะทำการจัดจ้างครั้งนี้ต่อไป

(๒) มีการกระทำที่เข้าลักษณะผู้ยื่นข้อเสนอที่ชนะการจัดจ้างหรือที่ได้รับการคัดเลือกมีผลประโยชน์ร่วมกัน หรือมีส่วนได้เสียกับผู้ยื่นข้อเสนอรายอื่น หรือขัดขวางการแข่งขันอย่างเป็นธรรมหรือสมยอมกันกับผู้ยื่นข้อเสนอรายอื่น หรือเจ้าหน้าที่ในการเสนอราคา หรือถือว่ากระทำการทุจริตอื่นใดในการเสนอราคา

(๓) การทำการจัดจ้างครั้งนี้ต่อไปอาจก่อให้เกิดความเสียหายแก่เทศบาลนครอุบลราชธานี หรือกระทบต่อประโยชน์สาธารณะ

(๔) กรณีอื่นในทำนองเดียวกับ (๑) (๒) หรือ (๓) ตามที่กำหนดในกฎกระทรวงซึ่งออกตามความในกฎหมายว่าด้วยการจัดซื้อจัดจ้างและการบริหารพัสดุภาครัฐ

๑๒. การปรับราคาค่างานก่อสร้าง

การปรับราคาค่างานก่อสร้างตามสูตรการปรับราคาดังระบุในข้อ ๑.๕ จะนำมาใช้ในกรณีที่ ค่างานก่อสร้างลดลงหรือเพิ่มขึ้น โดยวิธีการต่อไปนี้

ตามเงื่อนไข หลักเกณฑ์ สูตรและวิธีคำนวณที่ใช้กับสัญญาแบบปรับราคาได้ตามมติคณะรัฐมนตรี เมื่อวันที่ ๒๒ สิงหาคม ๒๕๓๒ เรื่อง การพิจารณาช่วยเหลือผู้ประกอบการอาชีพงานก่อสร้าง ตามหนังสือสำนักเลขาธิการคณะรัฐมนตรี ที่ นร ๐๒๐๓/ว ๑๐๙ ลงวันที่ ๒๔ สิงหาคม ๒๕๓๒

สูตรการปรับราคา (สูตรค่า K) จะต้องคงที่ที่ระดับที่กำหนดไว้ในวันแล้วเสร็จตามที่กำหนดไว้ในสัญญา หรือภายในระยะเวลาที่เทศบาลนครอุบลราชธานีได้ขยายออกไป โดยจะใช้สูตรของทางราชการที่ได้ระบุในข้อ ๑.๕

๑๓. มาตรฐานฝีมือช่าง

เมื่อเทศบาลนครอุบลราชธานีได้คัดเลือกผู้ยื่นข้อเสนอรายใดให้เป็นผู้รับจ้างและได้ตกลงจ้างก่อสร้าง ตามประกาศนี้แล้วผู้ยื่นข้อเสนอจะต้องตกลงว่าในการปฏิบัติงานก่อสร้างดังกล่าว ผู้ยื่นข้อเสนอจะต้องมีและใช้ผู้ผ่านการทดสอบมาตรฐานฝีมือช่างหรือผู้ผ่านการทดสอบมาตรฐานฝีมือช่างจาก เทียบเท่าจากสถาบันการศึกษาที่ ก.พ.รับรอง ผู้ยื่นข้อเสนอจะต้องมีและใช้ผู้มีวุฒิปริญญา ปวช. ปวส. และปวท. หรือเทียบเท่าจากสถาบันการศึกษาที่ ก.พ. รับรองให้เข้ารับราชการได้ ในอัตราไม่ต่ำกว่าร้อยละ ๑๐ ของแต่ละสาขาช่างแต่จะต้องมีจำนวนช่างอย่างน้อย ๑ คน ในแต่ละสาขาช่าง ดังต่อไปนี้

ร่างวิจารณ์

๑๓.๑ สำเนาหลักฐานบัตรประจำตัววิศวกร (ใบอนุญาตประกอบวิชาชีพวิศวกรรมควบคุม) ระดับภาคีวิศวกรโยธาหรือระดับที่สูงกว่าและหนังสือรับรองเป็นวิศวกรของโครงการ จำนวน ๑ คน

๑๓.๒ สำเนาหลักฐานคุณวุฒิผู้ควบคุมงานประจำโครงการต้องมีคุณวุฒิการศึกษาไม่ต่ำกว่าระดับประกาศนียบัตรวิชาชีพ(ปวส)ทางด้าน การก่อสร้าง โยธา สสำรวจ หรือเทียบเท่าและหนังสือรับรองเป็นผู้ควบคุมงาน โครงการ จำนวน ๑ คน

๑๔. การปฏิบัติตามกฎหมายและระเบียบ

ในระหว่างระยะเวลาการก่อสร้าง ผู้ยื่นข้อเสนอที่ได้รับการคัดเลือกให้เป็นผู้รับจ้างต้องปฏิบัติตามหลักเกณฑ์ที่กฎหมายและระเบียบได้กำหนดไว้โดยเคร่งครัด

๑๕. การประเมินผลการปฏิบัติงานของผู้ประกอบการ

เทศบาลนครอุบลราชธานี สามารถนำผลการปฏิบัติงานแล้วเสร็จตามสัญญาของผู้ยื่นข้อเสนอที่ได้รับการคัดเลือกให้ เป็นผู้รับจ้างเพื่อนำมาประเมินผลการปฏิบัติงานของผู้ประกอบการ

ทั้งนี้ หากผู้ยื่นข้อเสนอที่ได้รับการคัดเลือกไม่ผ่านเกณฑ์ที่กำหนดจะถูกระงับการยื่นข้อเสนอหรือทำสัญญากับเทศบาลนครอุบลราชธานี ไว้ชั่วคราว

เทศบาลนครอุบลราชธานี

๒๕๖๖



(นายอาทิตย์ ภูณผล)

รองนายกเทศมนตรี ปฏิบัติราชการแทน

นายกเทศมนตรีนครอุบลราชธานี

ร่างวิจารณ์

แบบรูปรายการงานก่อสร้าง

โครงการปรับปรุงถนน ค.ส.ล.และระบบระบายน้ำ ซอยขยายกร ๓๔

คำสั่งเทศบาลนครอุบลราชธานี ที่ ๗๖๙ /๒๕๖๖ ลงวันที่ ๗ สิงหาคม ๒๕๖๖ เรื่อง แต่งตั้งคณะกรรมการจัดทำแบบรูปรายการและคณะกรรมการกำหนดราคากลาง โครงการปรับปรุงถนน ค.ส.ล.และระบบระบายน้ำ ซอยขยายกร ๓๔ งบประมาณอนุมัติ ๖,๖๙๐,๐๐๐.- บาท (หกล้านหกแสนเก้าหมื่นบาทถ้วน) โดยมีรายละเอียดดังนี้

๑.ความเป็นมา

เพื่อปรับปรุงโครงสร้างพื้นฐานในเขตเทศบาลนครอุบลราชธานี

๒.วัตถุประสงค์

เพื่อปรับปรุงถนน ค.ส.ล.และระบบระบายน้ำ ซอยขยายกร ๓๔

๓.คุณสมบัติของผู้ยื่นข้อเสนอ

๑.มีความสามารถตามกฎหมาย

๒.ไม่เป็นบุคคลล้มละลาย

๓.ไม่อยู่ระหว่างเลิกกิจการ

๔.ไม่เป็นบุคคลซึ่งอยู่ระหว่างถูกระงับการยื่นข้อเสนอหรือทำสัญญากับหน่วยงานของรัฐไว้ชั่วคราว เนื่องจากเป็นผู้ที่ไม่ผ่านเกณฑ์การประเมินผลการปฏิบัติงานของผู้ประกอบการตามระเบียบที่รัฐมนตรีว่าการกระทรวงการคลังกำหนดตามที่ประกาศเผยแพร่ในระบบเครือข่ายสารสนเทศของกรมบัญชีกลาง

๕.ไม่เป็นบุคคลซึ่งถูกระบุชื่อไว้บัญชีรายชื่อผู้ทำงานและได้แจ้งเวียนชื่อให้เป็นผู้ทำงานของหน่วยงานของรัฐในระบบเครือข่ายสารสนเทศของกรมบัญชีกลาง ซึ่งรวมถึงนิติบุคคลที่ผู้ทำงานเป็นหุ้นส่วนผู้จัดการ กรรมการผู้จัดการ ผู้บริหาร ผู้มีอำนาจในการดำเนินงานในกิจการของนิติบุคคลนั้นด้วย

๖.มีคุณสมบัติและไม่มีลักษณะต้องห้ามตามที่คณะกรรมการนโยบายการจัดซื้อจัดจ้างและการบริหารพัสดุภาครัฐกำหนดในราชกิจจานุเบกษา

๗.เป็นนิติบุคคลผู้มีอาชีพรับจ้างงานก่อสร้างหรือที่ประกวดราคาอิเล็กทรอนิกส์ดังกล่าว

๘.ไม่เป็นผู้มีผลประโยชน์ร่วมกันกับผู้ยื่นข้อเสนอราคารายอื่นที่เข้ายื่นข้อเสนอให้แก่เทศบาลนครอุบลราชธานี

๙.ไม่เป็นผู้รับเอกสิทธิ์หรือความคุ้มกัน ซึ่งอาจปฏิเสธไม่ยอมขึ้นศาลไทย เว้นแต่รัฐบาลของผู้ยื่นข้อเสนอได้มีคำสั่งให้สละเอกสิทธิ์และความคุ้มกันเช่นนั้น

๑๐.ผู้ยื่นข้อเสนอต้องมีผลงานก่อสร้างประเภทเดียวกันกับงานที่จะจัดจ้าง และมีผลงานที่เป็นคู่สัญญาโดยตรงกับหน่วยงานรัฐ หรือหน่วยงานที่เทศบาลนครอุบลราชธานีเชื่อถือ

๑๑.ผู้ยื่นข้อเสนอในรูปแบบของ "กิจการร่วมค้า" ต้องมีคุณสมบัติ ดังนี้

กรณีที่ตกลงกำหนดให้ผู้เข้าร่วมค้ารายใดรายหนึ่งเป็นผู้เข้าร่วมค้าหลัก ข้อตกลงจะต้องมีการกำหนดสัดส่วนหน้าที่ และความรับผิดชอบในปริมาณงาน สิ่งของ หรือมูลค่าตามสัญญาของผู้เข้าร่วมค้าหลัก มากกว่าผู้เข้าร่วมค้ารายอื่นทุกราย

กรณีที่ข้อตกลงกำหนดให้ผู้เข้าร่วมค้ารายใดรายหนึ่งเป็นผู้เข้าร่วมค้าหลักกิจการร่วมค่านั้นต้องใช้ผลงานของผู้เข้าร่วมค้าหลักรายเดียวเป็นผลงานของกิจการร่วมค้าที่ยื่นข้อเสนอ

สำหรับข้อตกลงที่ไม่ได้กำหนดให้ผู้เข้าร่วมค้ารายใดเป็นผู้เข้าร่วมค้าหลัก ผู้เข้าร่วมค้าทุกรายจะต้องมีคุณสมบัติครบถ้วนตามเงื่อนไขที่กำหนดไว้ในเอกสารเชิญชวน

๑๒.ผู้ยื่นข้อเสนอต้องลงทะเบียนในระบบจัดซื้อจัดจ้างภาครัฐด้วยอิเล็กทรอนิกส์ (Electronic Government Procurement : e - GP) ของกรมบัญชีกลาง

๔.รายละเอียดคุณลักษณะเฉพาะของพัสดุที่จะดำเนินการจัดซื้อหรือขอบเขตของงานที่จะดำเนินการจัดจ้าง หรือแบบรูปรายการงานก่อสร้างที่จะดำเนินการก่อสร้าง

จำนวนงวดในการส่งมอบ ๓ งวด ระยะเวลา ๑๕๐ วัน

ร่างวิจารณ์

งวดที่ ๑ ระยะเวลาดำเนินการ ๕๐ วัน เป็นจำนวนเงินในอัตราร้อยละ ๒๕% ของค่าจ้างเมื่อผู้รับจ้างได้ปฏิบัติงานก่อสร้าง ดังนี้

- งานรื้อถอนผิวถนน คสล.เดิม พื้นที่ไม่น้อยกว่า ๑,๒๐๐ ตร.ม.แล้วเสร็จ
- งานวางท่อระบายน้ำ Ø ๐.๖๐ ม. ความยาวรวมไม่น้อยกว่า ๒๐๐ ม. พร้อมบ่อพัก ๒๐ ชุดแล้วเสร็จ
- งานวางท่อระบายน้ำ Ø ๑.๐๐ ม. ความยาวรวมไม่น้อยกว่า ๙๐ ม. พร้อมบ่อพัก ๗ ชุด แล้วเสร็จ
- งานผิวทางคอนกรีตเสริมเหล็ก พื้นที่ไม่น้อยกว่า ๑,๒๐๐ ตรม. แล้วเสร็จ

งวดที่ ๒ (งวดสุดท้าย) ระยะเวลาดำเนินการ ๕๐ วัน เป็นจำนวนเงินในอัตราร้อยละ ๓๕% ของค่าจ้างเมื่อผู้รับจ้างได้ปฏิบัติงานก่อสร้าง ดังนี้

- งานรื้อถอนผิวถนน คสล.เดิม พื้นที่ไม่น้อยกว่า ๑,๕๐๐ ตร.ม.แล้วเสร็จ
- งานวางท่อระบายน้ำ Ø ๐.๖๐ ม. พร้อมบ่อพักแล้วเสร็จ
- งานวางท่อระบายน้ำ Ø ๑.๐๐ ม. ความยาวรวมไม่น้อยกว่า ๒๐๐ ม. พร้อมบ่อพัก ๑๖ บ่อ แล้วเสร็จ
- งานปรับผาตะแกรง ๒๐ ชุด
- งานผิวทางคอนกรีตเสริมเหล็ก พื้นที่ไม่น้อยกว่า ๑,๕๐๐ ตรม. แล้วเสร็จ

งวดที่ ๓ (งวดสุดท้าย) ระยะเวลาดำเนินการ ๕๐ วัน เป็นจำนวนเงินในอัตราร้อยละ ๔๐% ของค่าจ้างเมื่อผู้รับจ้างได้ปฏิบัติงานก่อสร้าง ดังนี้

- งานรื้อถอนผิวถนน คสล.เดิม ส่วนที่เหลือแล้วเสร็จ
- งานวางท่อระบายน้ำ Ø ๑.๐๐ ม. พร้อมบ่อพัก ส่วนที่เหลือแล้วเสร็จ
- งานปรับผาตะแกรงส่วนที่เหลือแล้วเสร็จ
- งานผิวทางคอนกรีตเสริมเหล็กส่วนที่เหลือแล้วเสร็จ
- ติดตั้งป้ายโครงการ
- และงานอื่น ๆ ตามแบบแปลนเทศบาลนครอุบลราชธานีกำหนดที่ ช ๙๔/๖๕ แล้วเสร็จ

๕.กำหนดเวลาส่งมอบพัสดุ

กำหนดเวลาการส่งมอบพัสดุหรือให้งานแล้วเสร็จภายใน ๑๕๐ วัน นับถัดจากวันลงนามในสัญญา

๖.หลักเกณฑ์ในการพิจารณาคัดเลือกข้อเสนอ

การพิจารณาคัดเลือกข้อเสนอโดยใช้เกณฑ์ราคา

๗.วงเงินงบประมาณ/วงเงินที่ได้รับจัดสรร

๗.๑.งบประมาณประจำปี พ.ศ.๒๕๖๕ (ตั้งจ่ายเป็นรายการใหม่) อนุมัติ ๖,๖๙๐,๐๐๐.-บาท (หกล้านหกแสนเก้าหมื่นบาทถ้วน)

๘.งวดงานและการจ่ายเงิน

ผู้ขายหรือผู้รับจ้างต้องส่งมอบพัสดุให้กับผู้ซื้อหรือผู้ว่าจ้างภายใน ๑๕๐ วัน นับถัดจากวันลงนามในสัญญาหรือวันสั่งจ้าง โดยให้ส่งมอบจำนวน ๓ งวด ให้ครบถ้วน และเมื่อตรวจรับถูกต้องตามระเบียบกฎหมายผู้ซื้อหรือผู้ว่าจ้างจะจ่ายเงินให้กับผู้ขายหรือผู้รับจ้างให้ครบถ้วนภายในกำหนด ๓ งวด

๙.อัตราค่าปรับ

การจัดซื้อจัดจ้างในครั้งนี กำหนดค่าปรับเป็นรายวัน วันละ.....- บาท (กรณีงานก่อสร้างประเภทงานก่อสร้าง กำหนดค่าปรับเป็นรายวันเป็นจำนวนเงินตายตัวในอัตราร้อยละ ๐.๒๕ ของราคางานจ้าง)

๑๐.การกำหนดระยะเวลารับประกันความชำรุดบกพร่อง

ผู้รับจ้างจะต้องรับประกันความชำรุดบกพร่องของงานจ้างที่เกิดขึ้นภายในระยะเวลา ไม่น้อยกว่า ๒ ปี นับถัดจากวันที่เทศบาลนครอุบลราชธานีได้รับมอบงาน โดยต้องรีบจัดการซ่อมแซมแก้ไขให้ใช้งานได้ดั้งเดิมภายใน ๑๕ วัน นับถัดจากวันที่ได้รับแจ้งความชำรุดบกพร่อง

๑๑. สาขาช่างและหลักฐานคุณวุฒิมาตรฐานฝีมือช่าง จำนวน ๒ คน

๑.สำเนาหลักฐานบัตรประจำตัววิศวกร (ใบอนุญาตประกอบวิชาชีพวิศวกรรมควบคุม) ระดับภาคีวิศวกรโยธาหรือระดับที่สูงกว่าและหนังสือรับรองเป็นวิศวกรของโครงการ จำนวน ๑ คน

ร่างวิจารณ์

๒.สำเนาหลักฐานคุณวุฒิผู้ควบคุมงานประจำโครงการต้องมีคุณวุฒิการศึกษาไม่ต่ำกว่าระดับประกาศนียบัตรวิชาชีพ (ปวส.) ทางด้านการก่อสร้าง โยธา, ส้วม หรือเทียบเท่าและหนังสือรับรองเป็นผู้ควบคุมงานโครงการ จำนวน ๑ คน

๓.ผู้รับจ้างต้องนำเอกสารหลักฐานต่าง ๆ มาแสดงต่อคณะกรรมการตรวจรับพัสดุหรือผู้ควบคุมงานก่อนเข้าดำเนินการก่อสร้าง

๑๒.สูตรการคำนวณค่า K

หมวดงานทาง

๑. งานผิวถนนคอนกรีตเสริมเหล็ก

$$\text{ใช้สูตร } K = 0.30 + 0.10 \text{ Lt/Lo} + 0.35 \text{ Ct/Co} + 0.10 \text{ Mt/Mo} + 0.15 \text{ St/So}$$

๒. งานท่อระบายน้ำคอนกรีตเสริมเหล็กและงานบ่อพัก

$$\text{ใช้สูตร } K = 0.35 + 0.20 \text{ Lt/Lo} + 0.15 \text{ Ct/Co} + 0.15 \text{ Mt/Mo} + 0.15 \text{ St/So}$$

๑๓.เงื่อนไขเพิ่มเติม ตามกฎกระทรวงกำหนดพัสดุและวิธีการจัดซื้อจัดจ้างพัสดุที่รัฐต้องการส่งเสริมหรือสนับสนุน (ฉบับที่ ๒) พ.ศ.๒๕๖๓ และหนังสือคณะกรรมการวินิจฉัยปัญหาการจัดซื้อจัดจ้างและการบริหารพัสดุภาครัฐ ด่วนที่สุด ที่ กค (กวจ) ๐๔๐๕.๒ /ว ๗๘ ลงวันที่ ๓๑ มกราคม ๒๕๖๕

(ลงชื่อ)..... ประธานกรรมการ

(นายนพคุณ เดชเสน)

ผอ.ส่วนควบคุมการก่อสร้างอาคารและผังเมือง

(ลงชื่อ)..... กรรมการ

(นายวัฒนา สมลา)

หัวหน้าฝ่ายควบคุมการก่อสร้าง

(ลงชื่อ)..... กรรมการ/เลขา

(นายวิษณุ สุระชัย)

วิศวกรโยธาชำนาญการ

เรียน ปลัดเทศบาลฯ เพื่อโปรดพิจารณาอนุมัติ

(ลงชื่อ).....

(นายชัยสิทธิ์ ศรีเมฆ)

ผู้อำนวยการสำนักช่าง

เรียน ปลัดเทศบาลฯ เห็นควรพิจารณาอนุมัติ

(ลงชื่อ).....

(นายกฤษพล มิ่งเหนือ)

รองปลัดเทศบาลนครอุบลราชธานี

เรียน นายกเทศมนตรีนครอุบลราชธานี เห็นควรพิจารณาอนุมัติ

(ลงชื่อ).....

(นายอันพล ทองฟู)

ปลัดเทศบาลนครอุบลราชธานี

พิจารณาแล้ว เห็นชอบ ไม่เห็นชอบ.....

(นายธรรม์ ชินโกมุท)

รองนายกเทศมนตรี ปฏิบัติราชการแทน

นายกเทศมนตรีนครอุบลราชธานี

ร่างวิจารณ์



โครงการปรับปรุงถนน ค.ส.ล.และระบบระบายน้ำ ซอยชยางกูร 34

เทศบาลนครอุบลราชธานี

ร่างวิศวกรรม

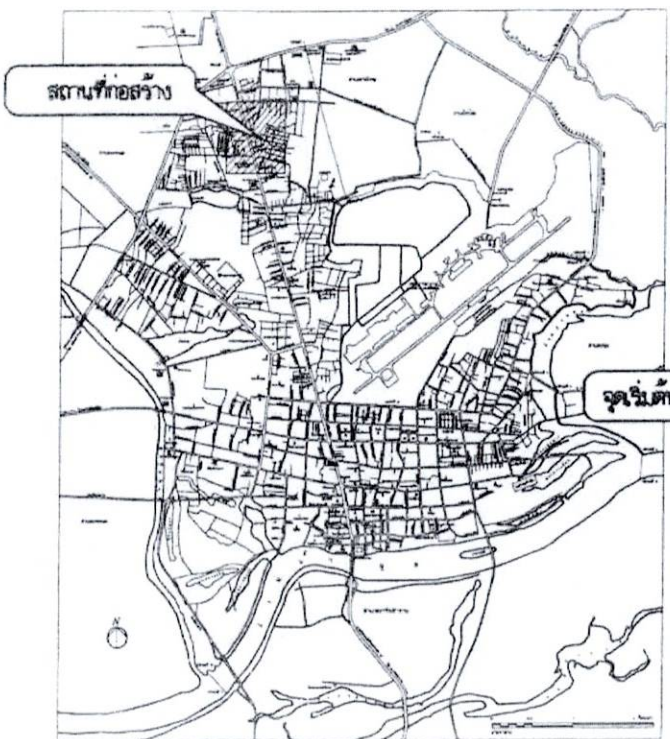

วางแผนผังโดยสังเขป
ไม่เป็นกฎหมาย



ส่วนควบคุมการก่อสร้าง
สำนักช่างเทคนิคควบคุมอาคารฯ

การแก้ไข	
ครั้งที่	วันที่
ครั้งที่ 1	วันที่ 11/01/2565
ครั้งที่ 2	วันที่ 18/01/2565
ครั้งที่ 3	วันที่ 25/01/2565
ครั้งที่ 4	วันที่ 01/02/2565
ครั้งที่ 5	วันที่ 08/02/2565
ครั้งที่ 6	วันที่ 15/02/2565
ครั้งที่ 7	วันที่ 22/02/2565
ครั้งที่ 8	วันที่ 01/03/2565
ครั้งที่ 9	วันที่ 08/03/2565
ครั้งที่ 10	วันที่ 15/03/2565
ครั้งที่ 11	วันที่ 22/03/2565
ครั้งที่ 12	วันที่ 29/03/2565
ครั้งที่ 13	วันที่ 05/04/2565
ครั้งที่ 14	วันที่ 12/04/2565
ครั้งที่ 15	วันที่ 19/04/2565
ครั้งที่ 16	วันที่ 26/04/2565
ครั้งที่ 17	วันที่ 03/05/2565
ครั้งที่ 18	วันที่ 10/05/2565
ครั้งที่ 19	วันที่ 17/05/2565
ครั้งที่ 20	วันที่ 24/05/2565
ครั้งที่ 21	วันที่ 31/05/2565
ครั้งที่ 22	วันที่ 07/06/2565
ครั้งที่ 23	วันที่ 14/06/2565
ครั้งที่ 24	วันที่ 21/06/2565
ครั้งที่ 25	วันที่ 28/06/2565
ครั้งที่ 26	วันที่ 05/07/2565
ครั้งที่ 27	วันที่ 12/07/2565
ครั้งที่ 28	วันที่ 19/07/2565
ครั้งที่ 29	วันที่ 26/07/2565
ครั้งที่ 30	วันที่ 02/08/2565
ครั้งที่ 31	วันที่ 09/08/2565
ครั้งที่ 32	วันที่ 16/08/2565
ครั้งที่ 33	วันที่ 23/08/2565
ครั้งที่ 34	วันที่ 30/08/2565
ครั้งที่ 35	วันที่ 06/09/2565
ครั้งที่ 36	วันที่ 13/09/2565
ครั้งที่ 37	วันที่ 20/09/2565
ครั้งที่ 38	วันที่ 27/09/2565
ครั้งที่ 39	วันที่ 04/10/2565
ครั้งที่ 40	วันที่ 11/10/2565
ครั้งที่ 41	วันที่ 18/10/2565
ครั้งที่ 42	วันที่ 25/10/2565
ครั้งที่ 43	วันที่ 01/11/2565
ครั้งที่ 44	วันที่ 08/11/2565
ครั้งที่ 45	วันที่ 15/11/2565
ครั้งที่ 46	วันที่ 22/11/2565
ครั้งที่ 47	วันที่ 29/11/2565
ครั้งที่ 48	วันที่ 06/12/2565
ครั้งที่ 49	วันที่ 13/12/2565
ครั้งที่ 50	วันที่ 20/12/2565
ครั้งที่ 51	วันที่ 27/12/2565
ครั้งที่ 52	วันที่ 03/01/2566
ครั้งที่ 53	วันที่ 10/01/2566
ครั้งที่ 54	วันที่ 17/01/2566
ครั้งที่ 55	วันที่ 24/01/2566
ครั้งที่ 56	วันที่ 31/01/2566
ครั้งที่ 57	วันที่ 07/02/2566
ครั้งที่ 58	วันที่ 14/02/2566
ครั้งที่ 59	วันที่ 21/02/2566
ครั้งที่ 60	วันที่ 28/02/2566
ครั้งที่ 61	วันที่ 06/03/2566
ครั้งที่ 62	วันที่ 13/03/2566
ครั้งที่ 63	วันที่ 20/03/2566
ครั้งที่ 64	วันที่ 27/03/2566
ครั้งที่ 65	วันที่ 03/04/2566
ครั้งที่ 66	วันที่ 10/04/2566
ครั้งที่ 67	วันที่ 17/04/2566
ครั้งที่ 68	วันที่ 24/04/2566
ครั้งที่ 69	วันที่ 01/05/2566
ครั้งที่ 70	วันที่ 08/05/2566
ครั้งที่ 71	วันที่ 15/05/2566
ครั้งที่ 72	วันที่ 22/05/2566
ครั้งที่ 73	วันที่ 29/05/2566
ครั้งที่ 74	วันที่ 05/06/2566
ครั้งที่ 75	วันที่ 12/06/2566
ครั้งที่ 76	วันที่ 19/06/2566
ครั้งที่ 77	วันที่ 26/06/2566
ครั้งที่ 78	วันที่ 03/07/2566
ครั้งที่ 79	วันที่ 10/07/2566
ครั้งที่ 80	วันที่ 17/07/2566
ครั้งที่ 81	วันที่ 24/07/2566
ครั้งที่ 82	วันที่ 31/07/2566
ครั้งที่ 83	วันที่ 07/08/2566
ครั้งที่ 84	วันที่ 14/08/2566
ครั้งที่ 85	วันที่ 21/08/2566
ครั้งที่ 86	วันที่ 28/08/2566
ครั้งที่ 87	วันที่ 04/09/2566
ครั้งที่ 88	วันที่ 11/09/2566
ครั้งที่ 89	วันที่ 18/09/2566
ครั้งที่ 90	วันที่ 25/09/2566
ครั้งที่ 91	วันที่ 02/10/2566
ครั้งที่ 92	วันที่ 09/10/2566
ครั้งที่ 93	วันที่ 16/10/2566
ครั้งที่ 94	วันที่ 23/10/2566
ครั้งที่ 95	วันที่ 30/10/2566
ครั้งที่ 96	วันที่ 06/11/2566
ครั้งที่ 97	วันที่ 13/11/2566
ครั้งที่ 98	วันที่ 20/11/2566
ครั้งที่ 99	วันที่ 27/11/2566
ครั้งที่ 100	วันที่ 04/12/2566

รายการประกอบแบบก่อสร้าง

- ก่อนเข้าดำเนินการก่อสร้าง ผู้รับจ้างต้องทำการสำรวจบริเวณก่อสร้างแล้วทำ SHOP DRAWING เพื่อหาปริมาณงานรวมทั้งงานที่ก่อสร้างได้จริง พร้อมทั้งสำรวจระดับพื้นของงานว่าเท่าไร เพื่อนำมาทำแบบและระดับของถนนและท่อระบายน้ำ นำเสนอคณะกรรมการตรวจรับพัสดุเพื่อพิจารณาทั้งเป็นคณะกรรมการตรวจรับพัสดุและกรรมการควบคุมและให้คำแนะนำได้แก่คณะกรรมการตรวจรับพัสดุ โดยยึดถือปริมาณงานรวมเป็นหลัก
- ผู้รับจ้างจะต้องจัดตั้งป้ายแสดงรายละเอียดโครงการจำนวน 2 ป้าย , เครื่องหมายแสดงเขตก่อสร้าง เครื่องหมายกำหนดจราจร ป้ายเตือนรถสวนเลน, บังคับ เพื่อป้องกันอันตรายจากอุบัติเหตุขณะก่อสร้าง ตามที่ทางควบคุมงานหรือคณะกรรมการตรวจรับพัสดุกำหนด
- งานสำรวจงานเดิม, ขึ้นร่องพื้นทางและพื้นทาง เช่น คู่อ่าง, พื้นลาดเอียง ถ้ามีการรื้อถอนให้ผู้รับจ้างเปลี่ยนย้ายไปที่อื่นตามที่ ให้เทศบาลนครสุราษฎร์ธานี กำหนดไว้ เว้นแต่ข้อกำหนดในแบบแปลนกำหนดไว้ให้ไว้เดิม
- วัสดุหินเสริมคอนกรีต, ท่อระบายน้ำ, คอนกรีต, ตะแกรงเหล็กสำเร็จรูป และวัสดุอื่น ๆ ที่ไม่มาตรฐานอุตสาหกรรมกำหนดไว้ในรายการก่อสร้าง จะต้องมีการตรวจสอบก่อนก่อสร้างว่าได้รับมาตรฐานผลิตภัณฑ์อุตสาหกรรม และมีสำเนาใบรับรองมาตรฐานผลิตภัณฑ์อุตสาหกรรม นำเสนอต่อช่างควบคุมงานและคณะกรรมการตรวจรับพัสดุเพื่ออนุมัติก่อน จึงสามารถนำมาก่อสร้างในโครงการได้ โดยคำนวณตามมาตรฐานของวัสดุ กำหนดไว้ในรายการแบบมาตรฐานก่อสร้าง
- การก่อสร้างวัสดุขึ้นร่องพื้นทางและพื้นทาง ต้องเก็บตัวอย่างเพื่อทดสอบหาคุณสมบัติของวัสดุแบบก่อสร้างกำหนดไว้ให้เป็นที่ยังอิงในการทดสอบวัสดุในสนามต่อไป การทดสอบวัสดุในสนามจะต้องทดสอบ 1 จุดต่อความยาว 100 เมตร หรือจุดเฉลี่ยที่นี้ของช่างควบคุมงานที่เห็นว่าจำเป็น ผลการทดสอบรับรองผลโดยส่วนราชการที่เกี่ยวข้องกับการทดสอบมาตรฐานวัสดุกำหนด
- การก่อสร้างถนน คอนกรีต ต้องทดสอบการบดตัวของคอนกรีตก่อน, คอนกรีต โดยค่าของบดตัวของคอนกรีตกำหนดไว้ 7.5 ซม. + 2.5 ซม. และต้องเก็บตัวอย่างคอนกรีต 1 ชุดจำนวน 3 ตัวอย่างของความยาว 100 เมตร เพื่อนำไปทดสอบหาคุณสมบัติมาตรฐานวัสดุ โดยค่ากำลังอัดประลัยของคอนกรีต กำหนดไว้ในรายการแบบมาตรฐานก่อสร้าง ผลการทดสอบรับรองผลโดยส่วนราชการที่เกี่ยวข้องกับการทดสอบมาตรฐาน วัสดุกำหนดไว้ (ระยะเวลาในการทดสอบวัสดุได้ไม่รวมไว้ในระยะเวลาการดำเนินการตามสัญญา)

ข้อกำหนดส่งงาน

- ผู้รับจ้างจะต้องนำผลการทดสอบวัสดุ, สำเนาใบรับรองผลิตภัณฑ์อุตสาหกรรมอื่น ๆ ที่กำหนดไว้ในรูปแบบก่อสร้าง นำเสนอคณะกรรมการ (นางสาวอรันมาณี พลาง) ตรวจรับพัสดุ พร้อมทั้งส่งรายงานของผู้รับจ้าง ขาดงานที่มีมีการใช้วัสดุก่อสร้างดังกล่าว
- ผู้รับจ้างจะต้องสำรวจปริมาณงานที่ก่อสร้างจริงอย่างละเอียด นำเสนอคณะกรรมการตรวจรับพัสดุ พร้อมทั้งส่งรายงานของผู้รับจ้างในงวดสุดท้าย

สำเนาถูกต้อง

แผนผังโดยสังเขป
รายการประกอบแบบ

นางสาวอรันมาณี พลาง
ผู้จัดการงานทั่วไป

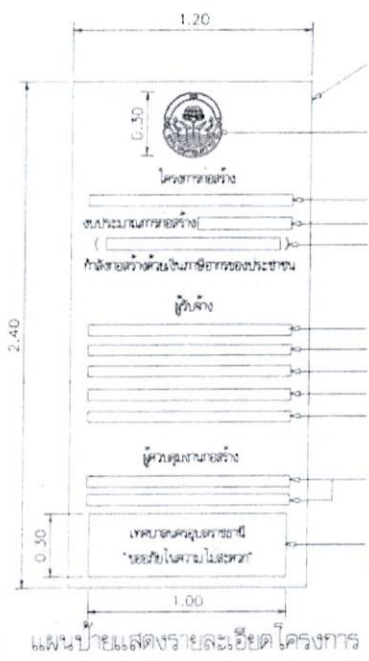

โครงการถมหน้าดินและรองพื้นผิวจราจร
พื้นที่ก่อสร้างบริเวณนี้เป็นแนวเขตความหมายของเส้นบริเวณ
ความหนาแน่นของถนน "เทศบาลนครสุราษฎร์ธานี"
ขนาดเส้นทแยงมุม 0.50 เมตร โดยประมาณ
โครงการก่อสร้าง
ชั้นลาดหน้าและผิวจราจร
ชั้นรองพื้นผิวจราจร
ชั้นรองพื้น
ชั้นระบายน้ำ
ชั้นดินถม
ชั้นผิวจราจร
ชั้นรองพื้นผิวจราจร
ชั้นไหล่ทาง
ชั้นลาดหน้าและผิวจราจร
ชั้นรองพื้นผิวจราจร
ชั้นรองพื้น
ชั้นระบายน้ำ
ชั้นดินถม
ชั้นผิวจราจร
ชั้นรองพื้นผิวจราจร
ชั้นไหล่ทาง

แผนผังแสดงรายละเอียดโครงการ



ส่วนควบคุมการก่อสร้าง
สำนักงาน เขตปกครองส่วนท้องถิ่น

กำกับชื่อ		
วันที่	วันที่	วันที่
สำรวจ	เขียนแบบ	
นายสมชาย ใจดี ผู้อำนวยการเขต	นายสมชาย ใจดี ผู้อำนวยการเขต	
ตรวจ	ตรวจ	
นายสมชาย ใจดี ผู้อำนวยการเขต	นายสมชาย ใจดี ผู้อำนวยการเขต	
ตรวจ		
นายสมชาย ใจดี ผู้อำนวยการเขต		

เขียนแบบ
นายสมชาย ใจดี
ผู้อำนวยการเขต

เขียนแบบ
นายสมชาย ใจดี
ผู้อำนวยการเขต

เขียนแบบ
นายสมชาย ใจดี
ผู้อำนวยการเขต

เขียนแบบ
นายสมชาย ใจดี
ผู้อำนวยการเขต

เขียนแบบ
นายสมชาย ใจดี
ผู้อำนวยการเขต

เขียนแบบ
นายสมชาย ใจดี
ผู้อำนวยการเขต

เขียนแบบ
นายสมชาย ใจดี
ผู้อำนวยการเขต

เขียนแบบ
นายสมชาย ใจดี
ผู้อำนวยการเขต

เขียนแบบ
นายสมชาย ใจดี
ผู้อำนวยการเขต

ร่างวิจารณ์

- A = บ่อพักสำหรับท่อระบายน้ำขนาด ϕ 0.60 ม.
- B = บ่อพักสำหรับท่อระบายน้ำขนาด ϕ 1.00 ม.
- C = บริเวณระดับบ่อพักพร้อมติดตั้งผาตะแกรงเหล็กของเดิม

- ก่อสร้างท่อระบายน้ำขนาด ϕ 0.60 ม.
- ก่อสร้างท่อระบายน้ำขนาด ϕ 1.00 ม.

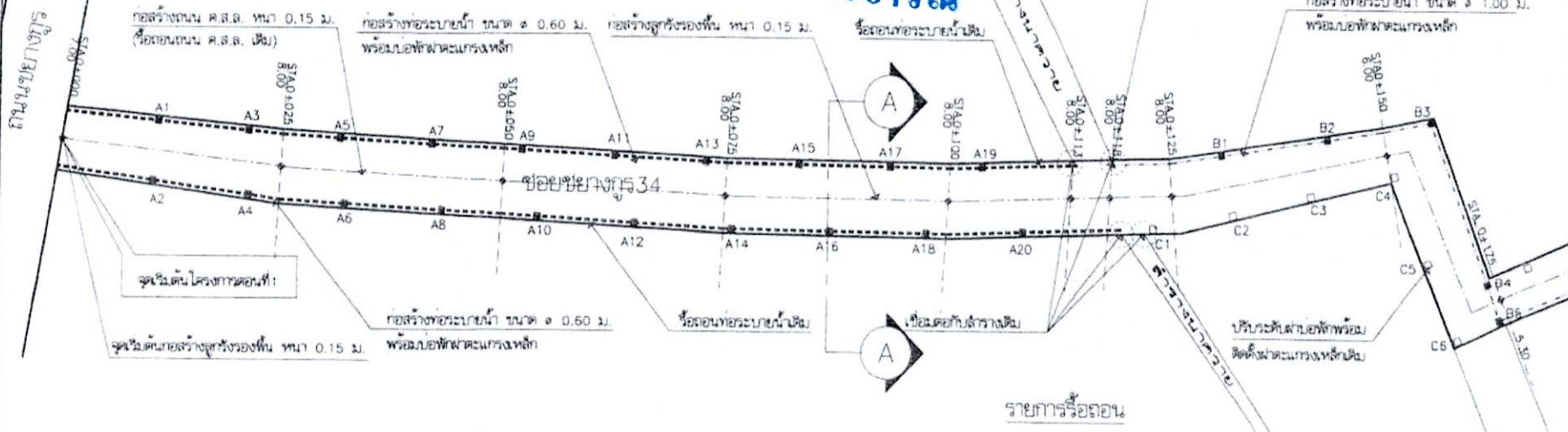

รายการรื้อถอน

1. รื้อถนน คสล.เดิม พื้นที่ไม่น้อยกว่า 3,790 ตร.ม.
2. รื้อถอนท่อระบายน้ำเดิม ความยาว 683 ม.

รายการก่อสร้าง

1. ปรับปรุงถนน คสล.หนา 0.15 ม. กว้างเฉลี่ย 5.30 - 8.00 ม. ยาว 588 ม.หรือพื้นที่รวมไม่น้อยกว่า 3,790 ตร.ม.
2. ก่อสร้างอุโมงค์ร่องพื้นทาง หนา 0.15 ม. กว้างเฉลี่ย 5.30-8.00 ม. ยาว 350 ม.(Sta.0+00-S10+350)หรือพื้นที่รวมไม่น้อยกว่า 2,400 ตร.ม.
3. ก่อสร้างท่อระบายน้ำขนาด ϕ 0.60 ม.พร้อมบ่อพักในผิวจราจร ความยาว 274 ม.
- ท่อระบายน้ำ ϕ 0.60 ยาว 250 ม.
- บ่อพัก คสล.(ผาตะแกรงเหล็ก) จำนวน 24 ชุด
4. ก่อสร้างท่อระบายน้ำขนาด ϕ 1.00 ม.พร้อมบ่อพักในผิวจราจร ความยาว 409 ม.
- ท่อระบายน้ำ ϕ 1.00 ยาว 379 ม.
- บ่อพัก คสล.(ผาตะแกรงเหล็ก) จำนวน 30 ชุด
5. ปรับระดับบ่อพักพร้อมติดตั้งผาตะแกรงเหล็กเดิม จำนวน 50 ชุด
6. บัญชีโครงการ จำนวน 1 บัญชี และอื่นๆ(ตามแบบแปลนของเทศบาลนครอุบลฯ)

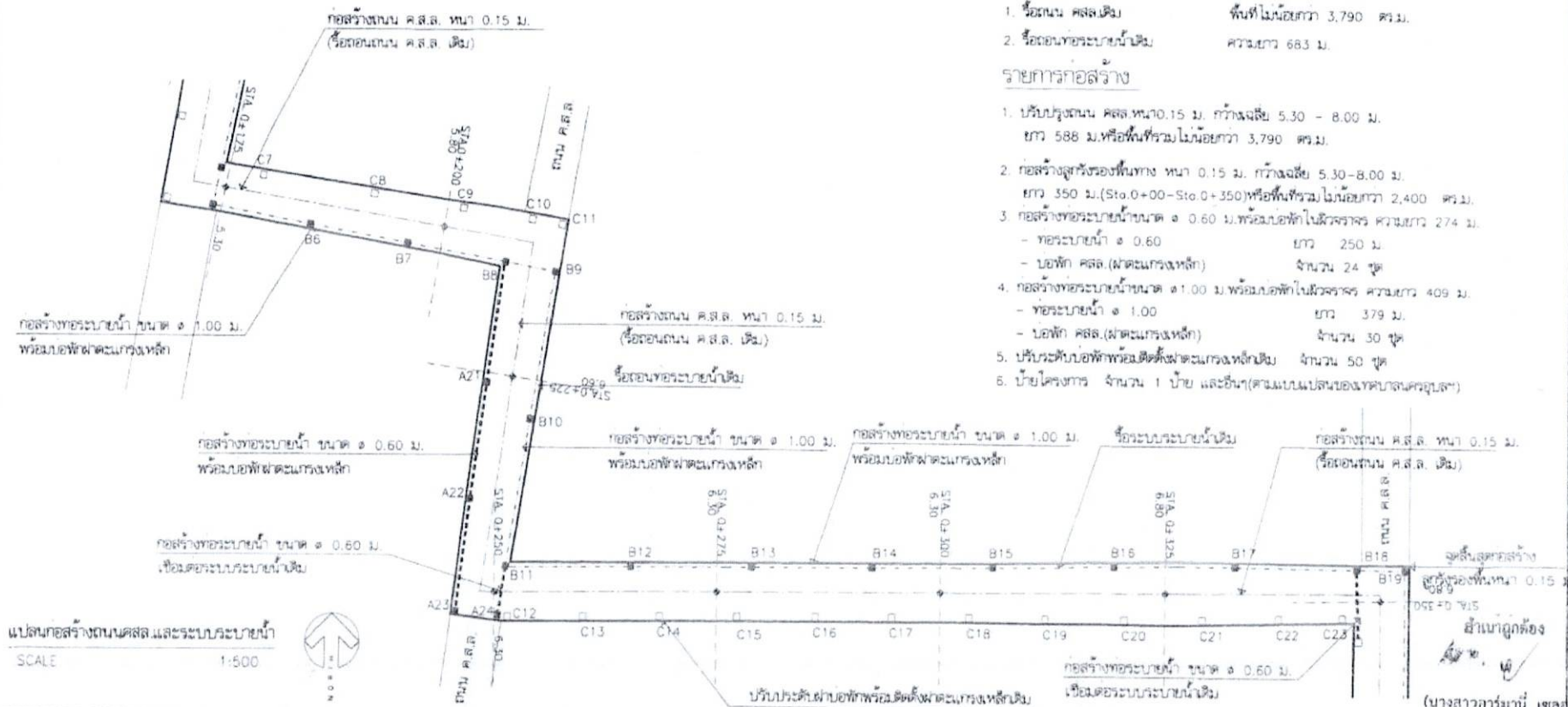

แปลนก่อสร้างถนนคสล.และระบบระบายน้ำ
SCALE 1:500

สำนักงานท้องถิ่น
เขตเมืองเก่า
(บางสาอากรธานี เซลล์ 94/2545)



ส่วนควบคุมการก่อสร้าง
สำนักงานเทศบาลนครบุรีรัมย์

ตามใบ

วันที่ วันที่ วันที่

สำรวจ เรืองนาม

(นายวิชาญ ชัยชนะ) (นายสุชาติ ทรัพย์)

ผู้ควบคุมการก่อสร้าง (นายวิชาญ ชัยชนะ)

ตรวจ (นายวิชาญ ชัยชนะ)

(นายวิชาญ ชัยชนะ) (นายวิชาญ ชัยชนะ)

วิศวกรควบคุมการก่อสร้าง (นายวิชาญ ชัยชนะ)

ตรวจ (นายวิชาญ ชัยชนะ)

(นายวิชาญ ชัยชนะ)

วิศวกรควบคุมการก่อสร้าง (นายวิชาญ ชัยชนะ)

เห็นชอบ (นายวิชาญ ชัยชนะ)

(นายวิชาญ ชัยชนะ)

ผู้ควบคุมการก่อสร้าง (นายวิชาญ ชัยชนะ)

เห็นชอบ (นายวิชาญ ชัยชนะ)

(นายวิชาญ ชัยชนะ)

วิศวกรควบคุมการก่อสร้าง (นายวิชาญ ชัยชนะ)

เห็นชอบ (นายวิชาญ ชัยชนะ)

(นายวิชาญ ชัยชนะ)

วิศวกรควบคุมการก่อสร้าง (นายวิชาญ ชัยชนะ)

เห็นชอบ (นายวิชาญ ชัยชนะ)

(นายวิชาญ ชัยชนะ)

วิศวกรควบคุมการก่อสร้าง (นายวิชาญ ชัยชนะ)

เห็นชอบ (นายวิชาญ ชัยชนะ)

(นายวิชาญ ชัยชนะ)

วิศวกรควบคุมการก่อสร้าง (นายวิชาญ ชัยชนะ)

เห็นชอบ (นายวิชาญ ชัยชนะ)

(นายวิชาญ ชัยชนะ)

วิศวกรควบคุมการก่อสร้าง (นายวิชาญ ชัยชนะ)

เห็นชอบ (นายวิชาญ ชัยชนะ)

(นายวิชาญ ชัยชนะ)

วิศวกรควบคุมการก่อสร้าง (นายวิชาญ ชัยชนะ)

เห็นชอบ (นายวิชาญ ชัยชนะ)

(นายวิชาญ ชัยชนะ)

วิศวกรควบคุมการก่อสร้าง (นายวิชาญ ชัยชนะ)

เห็นชอบ (นายวิชาญ ชัยชนะ)

(นายวิชาญ ชัยชนะ)

วิศวกรควบคุมการก่อสร้าง (นายวิชาญ ชัยชนะ)

ร่างวิจารณ์

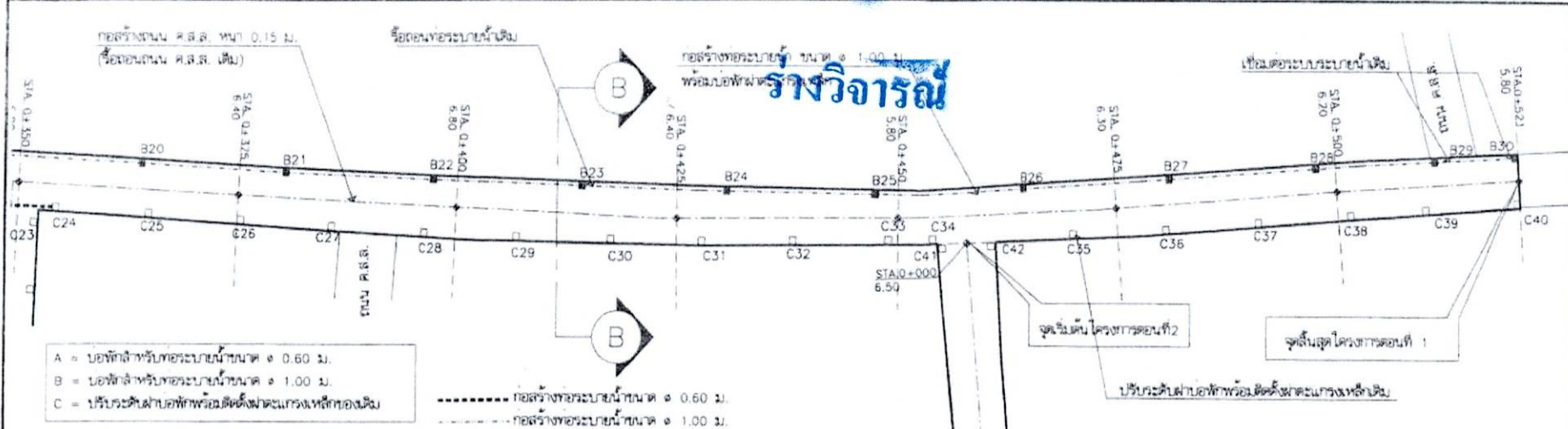

รายการประกอบแบบแปลน

1. ตำแหน่งของท่อหินและบ่อรับน้ำสามารถปรับได้ตามความเหมาะสม และให้เชื่อมต่อกับท่อระบายน้ำจากอาคารของประชาชนทุกหลังคาเรือน
2. การทำผิวหน้าให้เรียบ ให้ทำโดยการใช้เครื่องอัดเรียบและสากแบ่งลาด จากจุดยกหน้าหนึ่งไปยังอีกจุดหนึ่งอย่างสม่ำเสมอ
3. ควรติดการก่อสร้างให้มีความสูงตามเป็นผู้นำหน้า และรายงานคณะกรรมการตรวจรับพัสดุ ก่อนดำเนินการก่อสร้าง
4. เพื่อให้ได้ประโยชน์กับการจราจร ในกรณีไม่สามารถก่อสร้างตามรูปแบบและรายการก่อสร้างในแบบแปลนได้ ให้คณะกรรมการตรวจรับพัสดุ สามารถปรับเปลี่ยนปริมาณงาน แต่ทั้งนี้ต้องยึดราคาประมาณการตามใบเสนอราคา ของผู้รับจ้างที่เสนอราคาตามสัญญาจ้าง และไม่มีการราคากลางที่ทางราชการกำหนดไว้
5. เศษวัสดุเดิมที่ได้จากการรื้อถอน ให้นำไปเก็บหรือทิ้ง คณะกรรมการตรวจรับพัสดุ จะเป็นผู้กำหนดให้ในขณะก่อสร้าง
6. การเดินผิวทางตอนท้าย จะต้องถมโดยรถตักไม่น้อยกว่า 7 วัน หรือไปวิธีทางเคมีและให้ขึ้นไปตามกรรมวิธีของผู้ผลิต

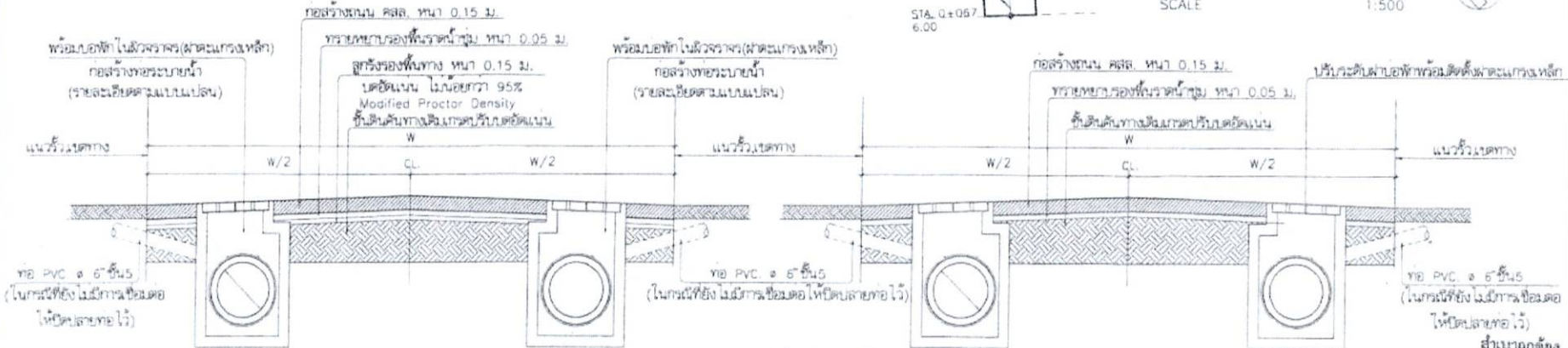
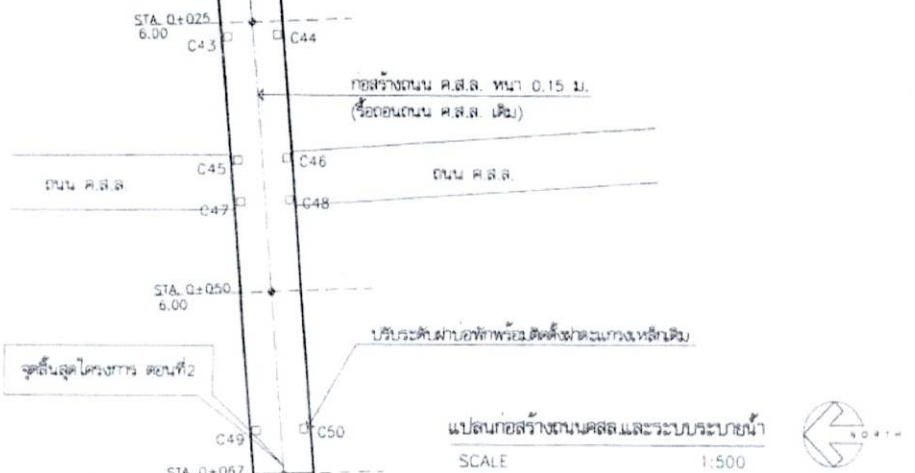

รูปตัดโครงการกรณีมีการเสริมลูกรังรองพื้นทาง A

(Sta.0+000 - Sta.0+350(ตอนที่ 1))

รูปตัดโครงการกรณีไม่เสริมลูกรัง B

(Sta.0+350 - Sta.0+522 (ตอนที่ 1)และ(Sta.0+000-Sta.0+067(ตอนที่ 2)นางสาวอารามณี เสงี่ยม)

ร่างวิจารณ์

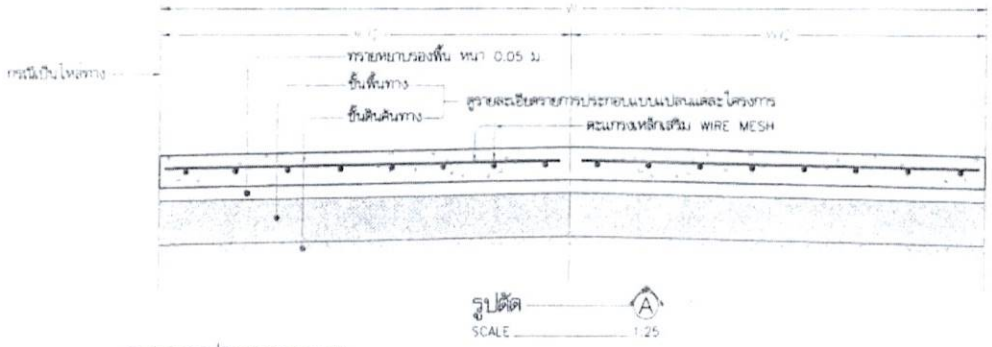
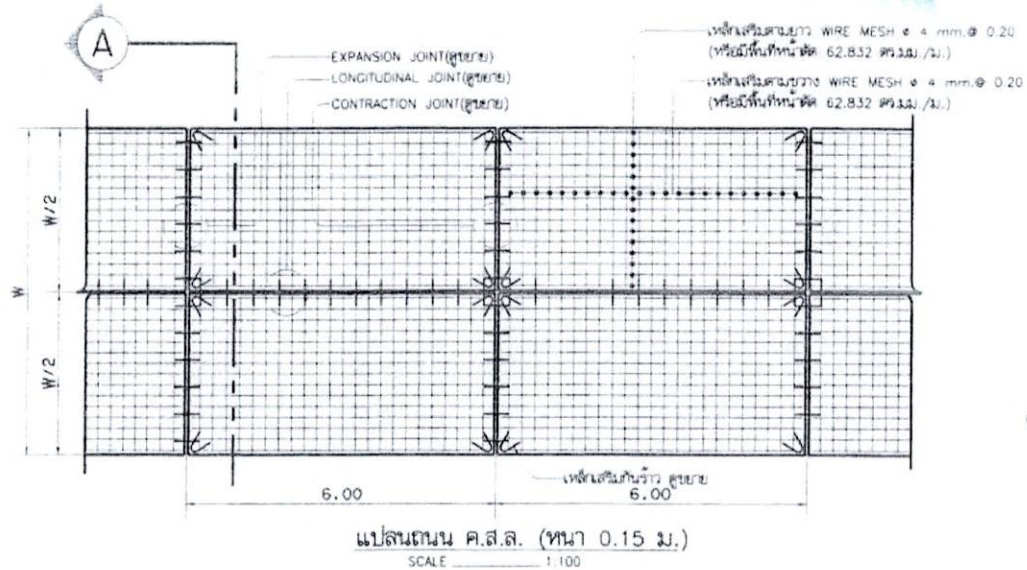

รายการประกอบแบบ

- วัสดุทางเคมีของไวไฟในแบบก่อสร้างมีหน่วยเป็นเมตร นอกจากรูปเป็นอย่างไร
- ความกว้างของแผ่นถนน (W/2) ไม่นเกิน 3.00 ม ความยาวของแผ่นถนน ไม่นเกิน 6.00 ม กรณีความกว้างเกินกว่านี้ ควรแบ่งแผ่นถนนตามยาวตามการวางรับพลังจะกำหนดให้มีความกว้าง > 3.00 ม ก็ได้
- คอนกรีตโครงสร้างผสมด้วยปูนซีเมนต์ปอร์ตแลนด์ประเภทที่ 1 ปริมาณไม่น้อยกว่า 350 กก./ลบ.ม. กำลังอัดแรงอัดสูงสุด ไม่น้อยกว่า 300 กก./ตร.ซม (ทดสอบกำลังอัดแรงอัดของทางด้วยภาชนะสี่เหลี่ยมลูกบาศก์ ขนาด 0.15x0.15x0.15 ซม ที่อายุ 28 วัน หรือ สามารถนำไปทดสอบกำลังอัดแรงอัดของคอนกรีตลูกบาศก์ ขนาด 0.15x0.15x0.15 ซม ที่อายุไม่น้อยกว่า 14 วัน ได้ค่ากำลังอัดเฉลี่ยไม่น้อยกว่า 300 กก./ตร.ม.)
- เหล็ก WIRE MESH มาตรฐาน มอก 737-2531 หรือ 747-2531
- เหล็กเสริมคอนกรีตเส้นลวดเรียบ ขึ้นรูปตาม SR24 มาตรฐาน มอก.20-2543 เหล็กเสริมคอนกรีตเส้นลวดขี้เหล็ก ขึ้นรูปตาม SR40 มาตรฐาน มอก.24-2536, มอก.24-2548
- กรณีนี้กำหนดมาตรฐานชนิดของแบบก่อสร้างที่ใช้ประกอบโครงสร้างให้ใช้เหล็กงานช่างควบคุมการผลิตและตรวจสอบการตรวจรับให้ดู ให้ยึดถือข้อบังคับและรายละเอียดของแบบการมาตรฐานการตรวจรับให้เป็นที่ยึดถือ

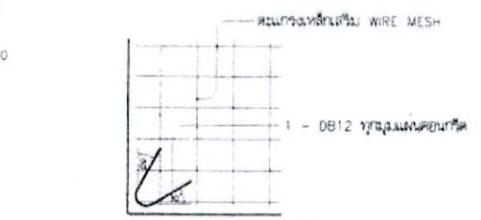

ขยายการเสริมเหล็กกันรั่ว
SCALE 1:50

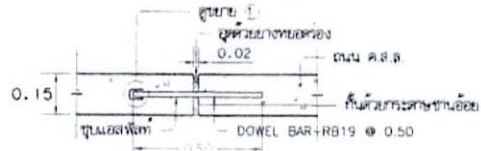

EXPANSION JOINT 1:20
(ทุกระยะ ไม่นเกิน 60.00 ม.)

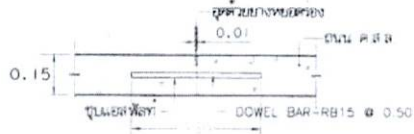

CONTRACTION JOINT 1:20
(ทุกระยะ 6.00 ม.)

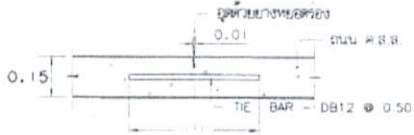

LONGITUDINAL JOINT 1:20

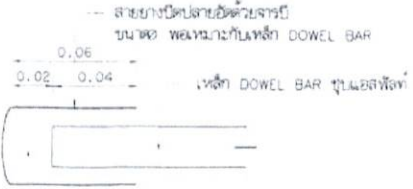

รูปตัด
SCALE 1:25

สำเนาถูกต้อง
 (นางสาวอารมณี เชลลิ่ง)
 นักจัดการงานทั่วไปปฏิบัติการ



ส่วนควบคุมการก่อสร้าง
 สำนักช่างเทคนิคสุขุมพรพรหมณี

ตามไป	
ชื่อ	ตำแหน่ง
ผู้ตรวจ	ผู้ควบคุม
ผู้ควบคุม (นายวิชาญ วัฒนศิริ)	ผู้ควบคุม (นายวิชาญ วัฒนศิริ)
ผู้ควบคุม (นายวิชาญ วัฒนศิริ)	ผู้ควบคุม (นายวิชาญ วัฒนศิริ)
ผู้ควบคุม (นายวิชาญ วัฒนศิริ)	ผู้ควบคุม (นายวิชาญ วัฒนศิริ)
ผู้ควบคุม (นายวิชาญ วัฒนศิริ)	ผู้ควบคุม (นายวิชาญ วัฒนศิริ)
ผู้ควบคุม (นายวิชาญ วัฒนศิริ)	ผู้ควบคุม (นายวิชาญ วัฒนศิริ)
ผู้ควบคุม (นายวิชาญ วัฒนศิริ)	ผู้ควบคุม (นายวิชาญ วัฒนศิริ)
ผู้ควบคุม (นายวิชาญ วัฒนศิริ)	ผู้ควบคุม (นายวิชาญ วัฒนศิริ)
ผู้ควบคุม (นายวิชาญ วัฒนศิริ)	ผู้ควบคุม (นายวิชาญ วัฒนศิริ)

5. ไม้ปัดถนนแบบ...
 6. ไม้ปัดถนนแบบ...

7. ไม้ปัดถนนแบบ...

8. ไม้ปัดถนนแบบ...

9. ไม้ปัดถนนแบบ...

ร่างวิศวกรรม

เหล็ก L 75x75x6 มม. โดยรอบ
- ฟันยอ (ดูแบบขยาย)

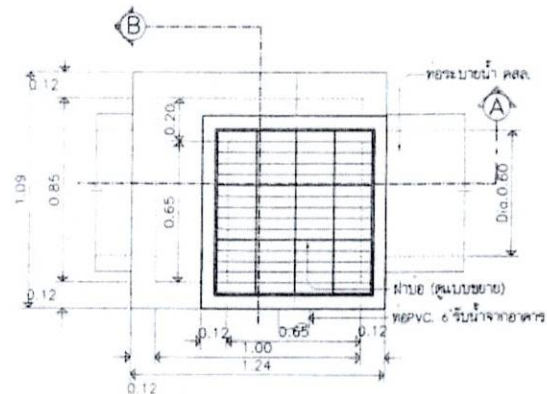

แบบกระจายระบายน้ำในผิวจราจร
SCALE 1:25

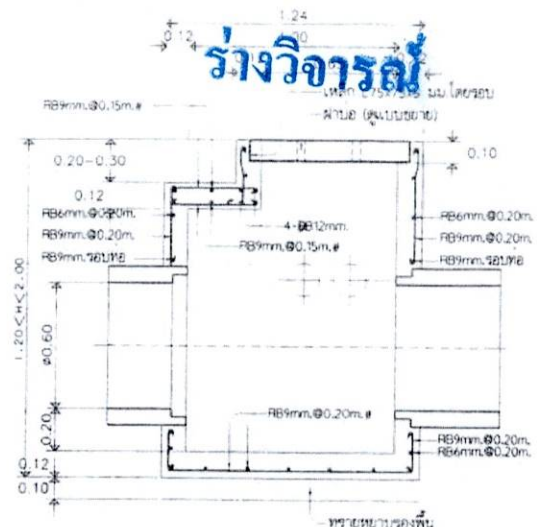

รูปตัด A
SCALE 1:25

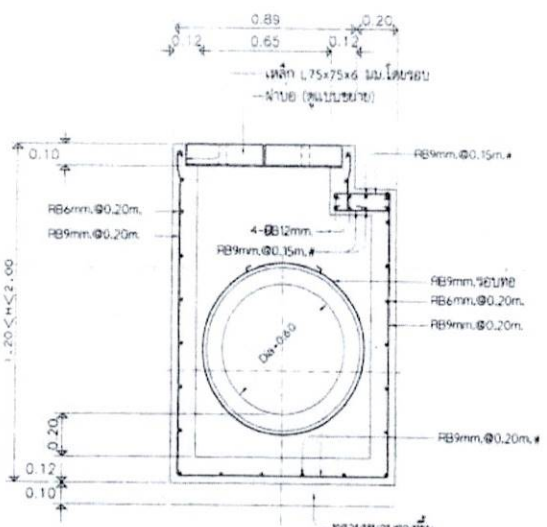

รูปตัด B
SCALE 1:25

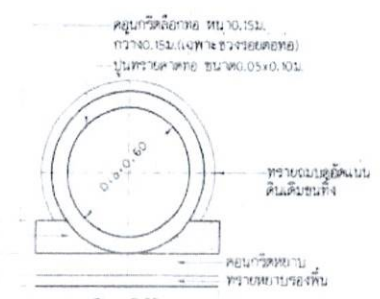

รูปตัดท่อระบายน้ำ
SCALE 1:25

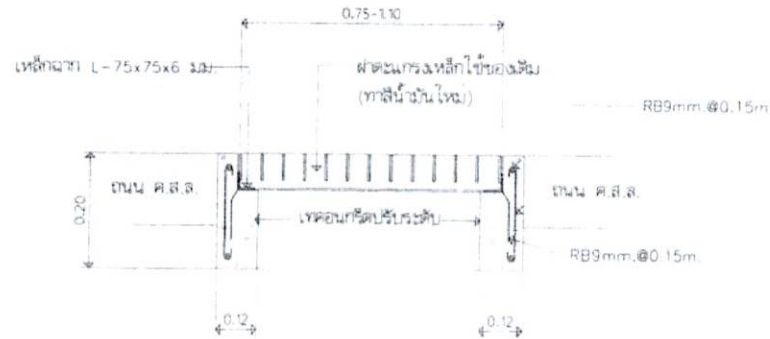

แบบขยายปรับไฟฟ้าบ่อพัก
SCALE 1:20

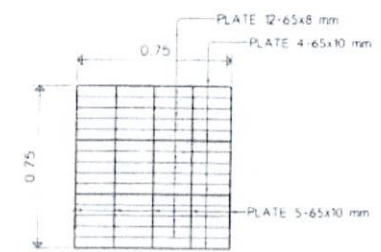

ขยายฝ้ายบ่อพัก
SCALE 1:25

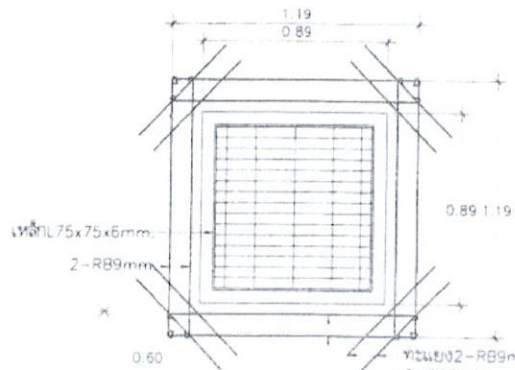

แบบขยายเหล็กเสริมรอบบ่อพัก
SCALE 1:25



ส่วนควบคุมการก่อสร้าง

สำนักช่าง เกษมบัณฑิตยสถาน

ตำแหน่ง		ชื่อ	ตำแหน่ง
วันที่	วันที่	วันที่	วันที่
สำรวจ		เขียนแบบ	
นายวิชาญ พิเศษ		นายวิชาญ พิเศษ	
ผู้ควบคุมช่างสำรวจ		ผู้ควบคุมช่างเขียน	
ตรวจ		ตรวจ	
นายวิชาญ พิเศษ		นายวิชาญ พิเศษ	
วิศวกรควบคุมช่างสำรวจ		วิศวกรควบคุมช่างเขียน	
ตรวจ		ตรวจ	
นายวิชาญ พิเศษ		นายวิชาญ พิเศษ	
วิศวกรควบคุมช่างสำรวจ		วิศวกรควบคุมช่างเขียน	

เขียนแบบ
นายวิชาญ พิเศษ
ผู้ควบคุมช่างเขียน

เขียนแบบ
นายวิชาญ พิเศษ
ผู้ควบคุมช่างเขียน

เขียนแบบ
นายวิชาญ พิเศษ
ผู้ควบคุมช่างเขียน

เขียนแบบ
นายวิชาญ พิเศษ
ผู้ควบคุมช่างเขียน

เขียนแบบ
นายวิชาญ พิเศษ
ผู้ควบคุมช่างเขียน

เขียนแบบ
นายวิชาญ พิเศษ
ผู้ควบคุมช่างเขียน

เขียนแบบ
นายวิชาญ พิเศษ
ผู้ควบคุมช่างเขียน

เขียนแบบ
นายวิชาญ พิเศษ
ผู้ควบคุมช่างเขียน

ร่างวิชาการ

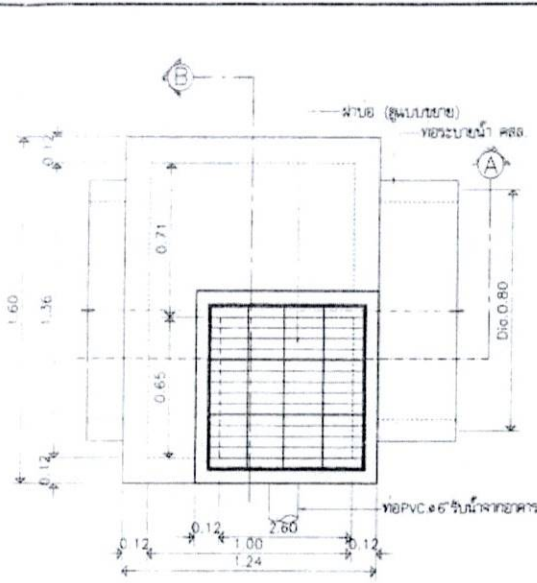

แปลนระบอบระบายน้ำในคิวพราง
SCALE 1:20
รูปตัด A-A SCALE 1:25

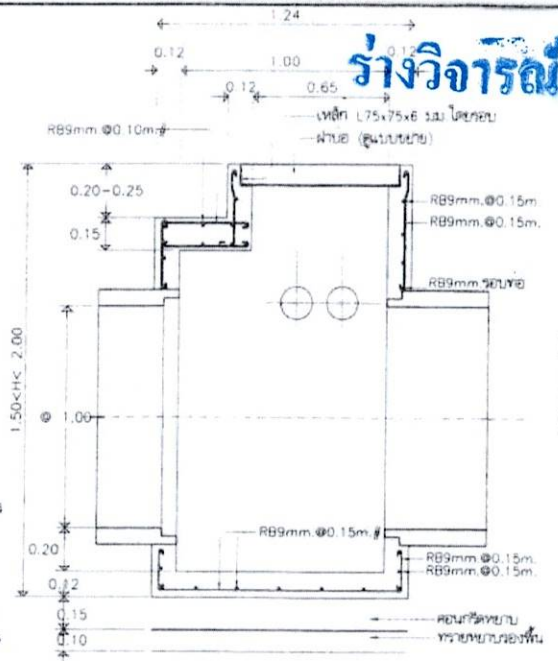

รูปตัด A-A SCALE 1:25

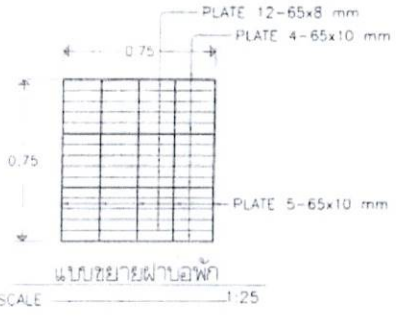
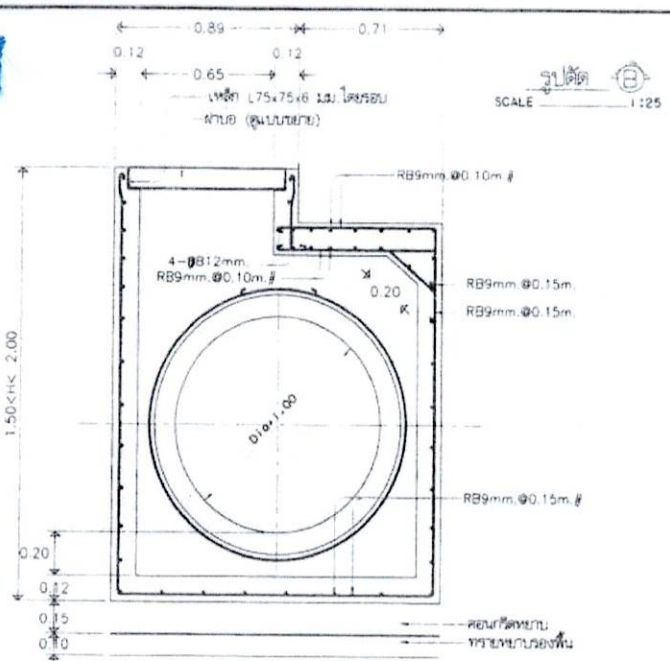

แบบขยายฝ้าบ่อพัก
SCALE 1:25

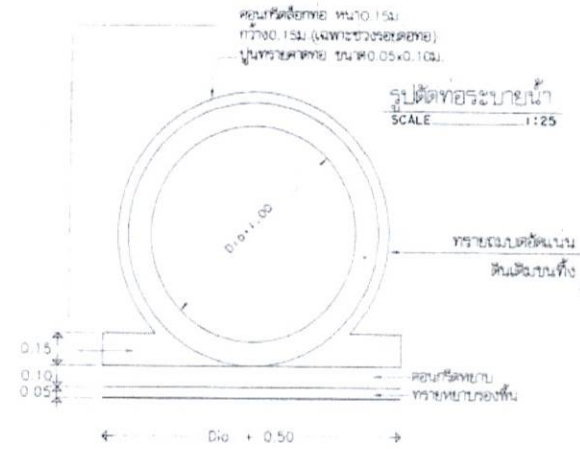
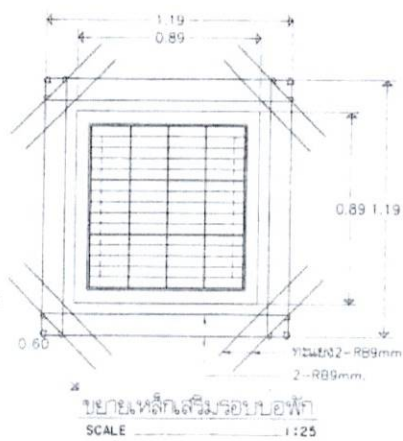

รูปตัดทอระบายนํ้า
SCALE 1:25

- รายการประกอบกันก่อสร้างโครงสร้างทั่วไป**
1. วัสดุต่าง ๆ ให้ในแบบก่อสร้างมีหน่วยเป็นเมตร นอกจากระบุเป็นอย่างอื่น
 2. คอนกรีตโครงสร้างผสมด้วยปูนปอร์ตแลนด์ประเภทที่ 1 กำลังอัดประติงไม่ต่ำกว่า 240 กก./ตร.ซม. (ทดสอบกำลังอัดเชิงแรงด้วยวงกลมคู่คอนกรีต ขนาด 15x15x15 ซม. ที่อายุ 28 วัน)
 3. มาตรฐานเหล็กเสริมคอนกรีต ใช้หินย่อย (หินภูเขา)
 4. ทอระบายนํ้า ครึ่ง มาตรฐาน มอก.128-2549 ฐานปูนขึ้น 3
 5. เหล็กเสริมคอนกรีตเส้นทองใต้เรียบ ขึ้นคุณภาพ SR24 มาตรฐาน มอก.20-2543 เหล็กเสริมคอนกรีตเส้นขี้จุก ขึ้นคุณภาพ SD40 มาตรฐาน มอก.24-2536, มอก.24-2548
 6. โครงสร้างเหล็กรูปพรรณ มาตรฐาน มอก.1227-2539 เหล็กทรงรับแรงดัดแปลงเหล็กของฝ้าบ่อพักกลึงกลม 2 ชั้น และทอกันด้วยสีน้ำมันสีเขียวเข้ม
 7. กรณีจัดทำแบบมาตรฐานขึ้นเป็นแบบก่อสร้างที่ใช้ประกอบโครงการก่อสร้าง ให้ศึกษาข้อกำหนดงานและคณะกรรมการตรวจรับผลให้ยึดถือข้อบัญญัติและข้อบัญญัติจากคณะกรรมการตรวจรับผลเป็นที่สิ้นสุด
 8. เพื่อให้คิดงบประมาณกับทางราชการ ใ้กรณีไม่สามารถก่อสร้างได้ตามรูปแบบการก่อสร้างในแบบแปลนได้ จะขอกรมการตรวจรับผลสามารถปรับเปลี่ยนแปลงปริมาณงานได้ ทั้งนี้ต้องยึดถืออัตราประมาณการตามใบเสนอราคาของผู้รับจ้างให้เป็นอันยุติกลาง และ ไม่มีการตรวจกลางที่กรมราชการกำหนดไว้

 ส่วนควบคุมการก่อสร้าง สำนักช่างเทคนิคควบคุมอาคาร	
กรรมการ	
ชื่อ	ตำแหน่ง
สำหรับ	เขียนแบบ
(นายวิชาญ มานะกิจ) วิศวกรควบคุมอาคาร	(นายวิชาญ มานะกิจ) วิศวกรควบคุมอาคาร
ตรวจ	ตรวจ
(นายวิชาญ มานะกิจ) วิศวกรควบคุมอาคาร	(นายวิชาญ มานะกิจ) วิศวกรควบคุมอาคาร
ตรวจ	ตรวจ
(นายวิชาญ มานะกิจ) วิศวกรควบคุมอาคาร	(นายวิชาญ มานะกิจ) วิศวกรควบคุมอาคาร
เห็นชอบ	เห็นชอบ
(นายวิชาญ มานะกิจ) วิศวกรควบคุมอาคาร	(นายวิชาญ มานะกิจ) วิศวกรควบคุมอาคาร
เห็นชอบ	เห็นชอบ
(นายวิชาญ มานะกิจ) วิศวกรควบคุมอาคาร	(นายวิชาญ มานะกิจ) วิศวกรควบคุมอาคาร
เห็นชอบ	เห็นชอบ
(นายวิชาญ มานะกิจ) วิศวกรควบคุมอาคาร	(นายวิชาญ มานะกิจ) วิศวกรควบคุมอาคาร
นายวิชาญ มานะกิจ ปรึกษาดำเนินการแบบ	
โครงการ... (รายละเอียดโครงการ)	
ลงวันที่	สถานที่
ลงวันที่	สถานที่
894/2545	5

สำเนาถูกต้อง
(นายถาวร มานะกิจ) วิศวกร
นักจัดการงานทั่วไปปฏิบัติการ

ร่างวิจารณ์

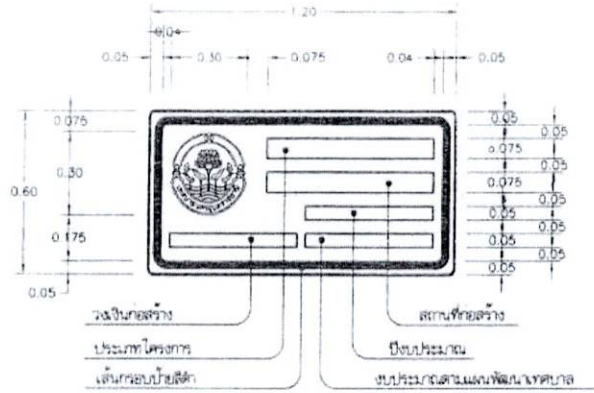

- พื้นป้ายสีเหลืองสะท้อนแสง
- คราบพลาสติค พื้นสีเหลืองสะท้อนแสง
- ตัวอักษรและตัวเลขสีดำ
- กอบป้ายสีดำ หนา 0.8ม.

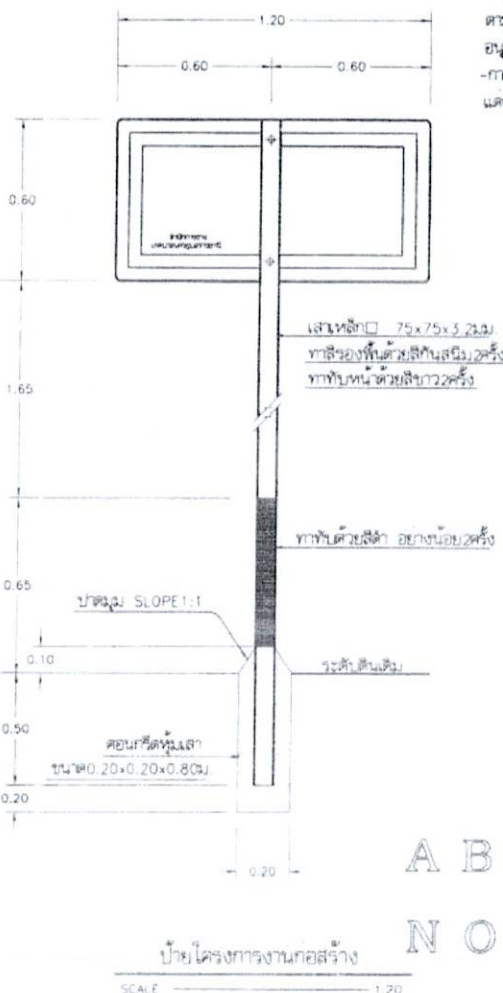
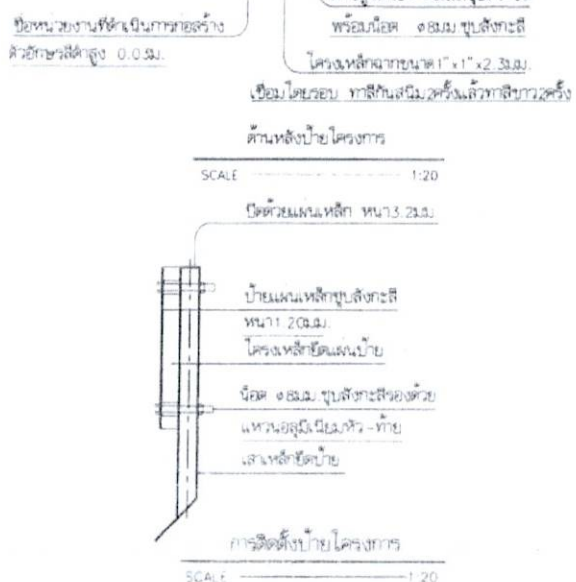
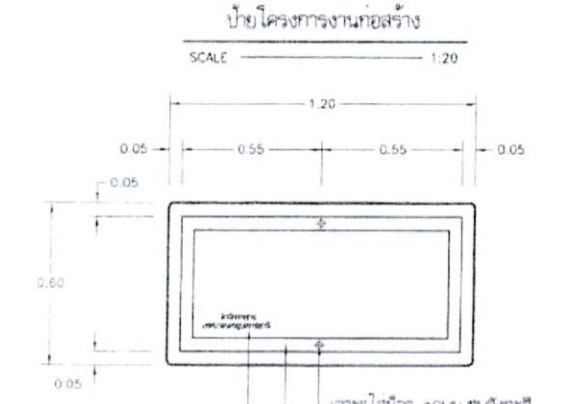

รายการประกอบแบบ

- ติดตั้ง เป็นแนวเป็นแถว นอกจากระบุไว้เป็นอย่างอื่น
- ป้ายเป็นแผ่นเหล็กขุดลึกลง ๑.๑ม. และทาสีกันสนิมอย่างน้อย 2 ครั้ง และทาสีทับหน้าด้วยสีขาวอย่างน้อย 2 ครั้ง
- พื้นป้ายและตัวอักษร ให้ใช้แผ่นวัสดุสะท้อนแสง
- ตัวอักษรและตัวเลขที่ใช้เขียนข้อความลงในแผ่นป้าย ให้ใช้ตัวอักษรตามมาตรฐาน เครื่องหมายจราจรแสดงตัวอักษรและตัวเลข
- ส่วนบนสุดของเสาเหล็ก ให้ปิดด้วยแผ่นเหล็ก หนา 12.3มม. (เชื่อมโคยรอบ) และให้ทาสีเหมือนเสาเหล็กทุกประการ
- สีกรมและสีดำที่ใช้ทาสีบนแผ่นป้ายโครงการ ให้ใช้สีนี้เท่านั้น
- ส่วนที่เป็นโลหะ ให้ทาสีกันสนิม 2 ครั้ง แล้วทาสีทับหน้า 2 ครั้ง
- มาตรฐานตัวอักษรและตัวเลขที่ใช้เขียนข้อความที่ละเอียดหรือย่อส่วน ให้เป็นขนาดอื่น ๆ เพื่อใช้งานในป้ายทุกประเภทต่อไป
- การจัดระยะห่างระหว่างตัวอักษร (ช่องไฟ) และตัวเลขให้มีความเหมาะสม ตามขนาดของรูปร่างตัวอักษรนั้น แต่ในการใช้ในพื้นที่บรรจุข้อความจำกัด อนุญาตให้จัดระยะห่างตามสมควรในส่วนที่เหมาะสม
- การจัดระยะห่างให้วัดจากด้านนอกของเส้นที่เป็นแนวตั้ง ไม่รวมถึงที่มีลักษณะกลม แต่ถ้าเป็นด้านที่ไม่ได้เส้นเป็นแนวตั้ง ให้วัดจากด้านนอกสุด

แบบตัวอย่างตัวอักษร

ก ข ช ค ต พ ง จ ฉ ช ซ
 ฅ ญ ฎ ฏ ท ม น ต ต ถ ท ฑ
 บ บ ป ฟ ภู ฎ ฟ ฟ ก ม
 ย ร ล ว ฑ ี ส ษ ห พ อ อ
 ! - ~ ~ ~ ~
 ๑ ๒ ๓ ๔ ๕ ๖ ๗ ๘ ๙
 1 2 3 4 5 6 7 8 9 0
 A B C D E F G H I J K L M
 N O P Q R S T U V W X Y Z

สำเนาถูกต้อง
 (นางสาวอรุณมาณี เสงทอง)
 ที่ทำการงานทั่วไปปฏิบัติการ



ส่วนควบคุมการก่อสร้าง
 สำนักงานเขตควบคุมอาคาร

ภาพแก้ไข		
วันที่	วันที่	ผู้แก้ไข
คำทวง	แก้ไข	
(นายพิชญ์ พงษ์สวัสดิ์) ผู้อำนวยการเขต	(นายอภิรักษ์ โกษะสุวรรณ) ผู้อำนวยการเขต	
ตรวจ	ตรวจ	
(นายอภิรักษ์ โกษะสุวรรณ) ผู้อำนวยการเขต	(นายวิญญู ฤกษ์) หัวหน้ากองเขต	
ตรวจ		
(นายวิญญู ฤกษ์) หัวหน้ากองเขต		

เจ้าหน้าที่ควบคุมการก่อสร้าง
(นายสมชาย เสงทอง)
ผู้อำนวยการเขตควบคุมอาคาร
เจ้าหน้าที่ (นายวิญญู ฤกษ์)
หัวหน้ากองเขต
(นายสมชาย เสงทอง)
ผู้อำนวยการเขต
(นายวิญญู ฤกษ์)
หัวหน้ากองเขต

การควบคุมการก่อสร้าง
 สำนักงานเขตควบคุมอาคาร
 ชั้นปฏิบัติงาน ๓.๑๒ และควบคุมอาคาร
 ถนนพหลโยธิน ๕๓

สถานะ

๑ ในมือ ๑.๑๒ ๑.๑๓ ๑.๑๔ ๑.๑๕ ๑.๑๖ ๑.๑๗ ๑.๑๘ ๑.๑๙ ๑.๒๐

หมายเหตุ

แบบป้าย
 การติดตั้ง
 รายการประกอบแบบ



ร่างวิจารณ์

บันทึกข้อความ

ส่วนราชการ สำนักช่าง ส่วนควบคุมการก่อสร้างฯ ฝ่ายควบคุมการก่อสร้าง โทร.๐๔๕ - ๒๕๖๐๖๐ ต่อ ๑๓๓

ที่ อบ ๕๒๐๐๖.๒/๙๘๓

วันที่ ๑๐ สิงหาคม ๒๕๖๖

เรื่อง ขอบความเห็นชอบราคากลางโครงการปรับปรุงถนน ค.ส.ล.และระบบระบายน้ำ ซอยขยายгур ๓๔

เรียน ผู้อำนวยการสำนักช่าง

ตามคำสั่งเทศบาลนครอุบลราชธานี ที่ ๗๖๙/๒๕๖๖ ลงวันที่ ๗ สิงหาคม ๒๕๖๖ เรื่อง แต่งตั้งคณะกรรมการจัดทำแบบบูรณาการและคณะกรรมการกำหนดราคากลาง โครงการปรับปรุงถนน ค.ส.ล.และระบบระบายน้ำ ซอยขยายгур ๓๔ งบประมาณอนุมัติ ๖,๖๙๐,๐๐๐.-บาท (หกล้านหกแสนเก้าหมื่นบาทถ้วน) นั้น

บัดนี้ คณะกรรมการกำหนดราคากลาง ตามคำสั่งฯได้กำหนดราคากลางเสร็จเรียบร้อยแล้ว เป็นไปตามพระราชบัญญัติจัดซื้อจัดจ้างและบริหารพัสดุภาครัฐ พ.ศ. ๒๕๖๐ ระเบียบกระทรวงการคลังว่าด้วยการจัดซื้อจัดจ้างและการบริหารพัสดุภาครัฐ ๒๕๖๐ และกฎกระทรวงที่เกี่ยวข้อง ซึ่งราคากลางค่าก่อสร้างโครงการดังกล่าวกำหนด ณ วันที่ ๑๐ สิงหาคม ๒๕๖๖ เป็นเงิน ๗,๑๔๓,๓๕๘.๕๒.-บาท (เจ็ดล้านหนึ่งแสนสี่หมื่นสามพันสามร้อยห้าสิบบแปดบาทห้าสิบบสองสตางค์) ตามเอกสารที่แนบมาพร้อมด้วยนี้

จึงเรียนมา เพื่อพิจารณาให้ความเห็นชอบราคากลางดังกล่าว

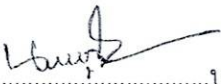
ลงชื่อ..........ประธานกรรมการ

นายนพคุณ เดชเสน

ผอ.ส่วนควบคุมการก่อสร้างอาคารและผังเมือง

ลงชื่อ..........กรรมการ

(นายวัฒนา สมลา)

หัวหน้าฝ่ายควบคุมการก่อสร้าง

ลงชื่อ..........กรรมการ/เลขานุการ

(นายวิชณุ สุระชัย)

วิศวกรโยธาชำนาญการ

เพื่อโปรดพิจารณา

ลงชื่อ..........

(นายชัยสิทธิ์ ศรีเมฆ)

ผู้อำนวยการสำนักช่าง

เห็นควรพิจารณาเห็นชอบ

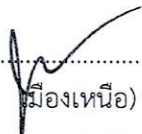
(ลงชื่อ)..........

(นายกฤษพล เมืองเหนือ)

รองปลัดเทศบาลนครอุบลราชธานี

เห็นควรพิจารณาเห็นชอบ

(ลงชื่อ)..........

(นายอัมพล ทองฟู)

ปลัดเทศบาลนครอุบลราชธานี

พิจารณาแล้ว [/] เห็นชอบ [] ไม่เห็นชอบ.....



(นายจรธรรม ชนลัทธ)

รองนายกเทศมนตรี ปฏิบัติราชการแทน

นายกเทศมนตรีนครอุบลราชธานี

11 ส.ค. 25๖๖

ร่างวิจารณ์

แบบ บก.๐๑

ตารางแสดงเงินงบประมาณที่ได้รับจัดสรรและราคากลางในงานจ้างก่อสร้าง

๑. ชื่อโครงการ โครงการปรับปรุงถนน ค.ส.ล.และระบบระบายน้ำ ซอยขยายกรุง ๓๔
๒. หน่วยงานเจ้าของโครงการ สำนักช่าง เทศบาลนครอุบลราชธานี
๓. วงเงินงบประมาณที่ได้รับจัดสรร ๖,๖๕๐,๐๐๐.-บาท (หกล้านหกแสนเก้าหมื่นบาทถ้วน)
๔. ลักษณะงาน (โดยสังเขป)
 - ดำเนินการปรับปรุงถนน ค.ส.ล.และระบบระบายน้ำ ซอยขยายกรุง ๓๔
๕. ราคากลางกำหนด ณ วันที่ ...๑๐... สิงหาคม ๒๕๖๖ เป็นเงิน ๗,๑๔๓,๓๕๘.๕๒.-บาท (เจ็ดล้านหนึ่งแสนสี่หมื่นสามพันสามร้อยห้าสิบบแปดบาทห้าสิบบสองสตางค์)
๖. บัญชีประมาณราคากลาง
 - แบบสรุปราคากลางงานทางสะพานและท่อเหลี่ยม
๗. รายชื่อคณะกรรมการกำหนดราคากลาง
 - ๗.๑ นายนพคุณ เดชเสน ผอ.ส่วนควบคุมการก่อสร้าง..... ประธานกรรมการ
 - ๗.๒ นายวัฒนา สมลา หัวหน้าฝ่ายควบคุมการก่อสร้าง..... กรรมการ
 - ๗.๓ นายวิษณุ สุระชัย วิศวกรโยธาชำนาญการ..... กรรมการ/เลขานุการ

ร่างวิจารณ์

แบบ บก. 01

ตารางแสดงวงเงินงบประมาณที่ได้รับจัดสรรและราคากลางในงานจ้างก่อสร้าง

1. ชื่อโครงการ

ประกวดราคาจ้างก่อสร้างโครงการปรับปรุงถนน ค.ส.ล.และระบบระบายน้ำ ซอยชยางกร 34

ด้วยวิธีประกวดราคาอิเล็กทรอนิกส์ (e-bidding) / โครงการปรับปรุงถนน ค.ส.ล.และระบบระบายน้ำ ซอยชยางกร 34

2. หน่วยงานเจ้าของโครงการ เทศบาลนครอุบลราชธานี / เทศบาลนครอุบลราชธานี

3. วงเงินงบประมาณที่ได้รับจัดสรร 6,690,000.00 บาท

4. ลักษณะงาน

โดยสังเขป ปรับปรุงระบบระบายน้ำและถนนคสล.

5. ราคากลางคำนวณ ณ วันที่ เป็นเงิน 7,143,358.52 บาท

6. บัญชีประมาณการราคากลาง

6.1 แบบสรุปราคากลางงานทางสะพานและท่อเหลี่ยม

7. รายชื่อคณะกรรมการกำหนดราคากลาง

7.1 นพคุณ เดชเสน ประธานกรรมการกำหนดราคากลาง ผู้อำนวยการส่วนควบคุมการก่อสร้างฯ

7.2 วัฒนา สมลา กรรมการกำหนดราคากลาง หัวหน้าฝ่ายควบคุมการก่อสร้าง

7.3 วิษณุ สุระชัย กรรมการกำหนดราคากลาง วิศวกรโยธาชำนาญการ

วิษณุ สุระชัย

10 สิงหาคม 2566 14:59:33

ร่างวิจารณ์

โครงการ : ประกวดราคาจ้างก่อสร้างโครงการปรับปรุงถนน ค.ส.ล.และระบบระบายน้ำ ซอยขยายกรู 34 ด้วยวิธีประกวดราคาอิเล็กทรอนิกส์ (e-bidding)

แบบสรุปข้อมูลวัสดุและค่าดำเนินการ งานก่อสร้างทาง สะพาน และท่อเหลี่ยม

โครงการ/งานก่อสร้าง	ประกวดราคาจ้างก่อสร้างโครงการปรับปรุงถนน ค.ส.ล.และระบบระบายน้ำ ซอยขยายกรู 34 ด้วยวิธีประกวดราคาอิเล็กทรอนิกส์ (e-bidding) / โครงการปรับปรุงถนน ค.ส.ล.และระบบระบายน้ำ ซอยขยายกรู 34					
สาย	ถนนขยายกรู					
ตอน	ซอยขยายกรู 34					
อยู่ในท้องที่จังหวัด	อุบลราชธานี	เขตฝนตก	ปกติ	ราคาน้ำมันโซลา	32.5	บาท/ลิตร
อัตราดอกเบี้ยเงินกู้ (MLR)	6.00%	เงินล่วงหน้าจ่าย			0.00%	
เงินประกันผลงานหัก	0.00%	ภาษีมูลค่าเพิ่ม			7.00%	

ที่	รายการ	หน่วย	ค่าวัสดุ (บาท)	ระยะขนส่ง (กม.)	ค่าขนส่ง (บาท)	ค่าขนส่งขึ้นลง (บาท)	ค่าตัด/ ตัดเหล็ก (บาท)	รวม (บาท)	วันที่ที่กระทรวง พาณิชย์ประกาศ ล่าสุด	แหล่งที่มา
1	ปูนซีเมนต์ปอร์ตแลนด์ราคาขายส่งปูนซีเมนต์ปอร์ตแลนด์บรรจุ50กก./ถุงตราช้าง	ตัน	2,448.60	0.00	0.00	0.00	0.00	2,448.60	ก.ค. 2566	บันทึกสืบ
2	ปูนซีเมนต์ผสมราคาขายส่งปูนซีเมนต์ผสมบรรจุ50กก./ถุงตราเสือ	ตัน	2,579.44	0.00	0.00	50.00	0.00	2,629.44	ก.ย. 2562	
3	ทรายหยาบทรายหยาบ	ลบ.ม.	327.10	0.00	0.00	0.00	0.00	327.10	มี.ย. 2566	
4	หินย้อยหินย้อยเบอร์1	ลบ.ม.	887.85	0.00	0.00	0.00	0.00	887.85	ก.ค. 2566	
5	ตะแกรงลวดเหล็กคก.4มม.@20x20ซม.	บาท/ตร.ม.	23.82	0.00	0.00	0.00	0.00	23.82	ส.ค. 2566	
6	ลวดผูกเหล็กลวดผูกเหล็กคก.1.25มม.	กก.	34.11	0.00	0.00	0.00	0.00	34.11	ก.ค. 2566	

วิษณุ สุระชัย

10 สิงหาคม 2566 14:59:49

ร่างวิจารณ์

โครงการ : ประกวดราคาจ้างก่อสร้างโครงการปรับปรุงถนน ค.ส.ล.และระบบระบายน้ำ ซอยขยายกรู 34 ด้วยวิธีประกวดราคาอิเล็กทรอนิกส์ (e-bidding)

แบบสรุปข้อมูลวัสดุและค่าดำเนินการ งานก่อสร้างทาง สะพาน และท่อเหลี่ยม

โครงการ/งานก่อสร้าง	ประกวดราคาจ้างก่อสร้างโครงการปรับปรุงถนน ค.ส.ล.และระบบระบายน้ำ ซอยขยายกรู 34 ด้วยวิธีประกวดราคาอิเล็กทรอนิกส์ (e-bidding) / โครงการปรับปรุงถนน ค.ส.ล.และระบบระบายน้ำ ซอยขยายกรู 34						
สาย	ถนนขยายกรู						
ตอน	ซอยขยายกรู 34						
อยู่ในท้องที่จังหวัด	อุบลราชธานี	เขตฝนตก	ปกติ	ราคาน้ำมันโซลา	32.5	บาท/ลิตร	
อัตราดอกเบี้ยเงินกู้ (MLR)	6.00%	เงินล่วงหน้าจ่าย				0.00%	
เงินประกันผลงานหัก	0.00%	ภาษีมูลค่าเพิ่ม				7.00%	

ที่	รายการ	หน่วย	ค่าวัสดุ (บาท)	ระยะขนส่ง (กม.)	ค่าขนส่ง (บาท)	ค่าขนส่งขึ้นลง (บาท)	ค่าตัด/ ตัดเหล็ก (บาท)	รวม (บาท)	วันที่ที่กระทรวง พาณิชย์ประกาศ ล่าสุด	แหล่งที่มา
6	(เบอร์18)	กก.	34.11	0.00	0.00	0.00	0.00	34.11	ก.ค. 2566	
7	ท่อระบายน้ำคอนกรีตเสริมเหล็กปากลิ้นราง ชั้น3(มอก.128/2549)ยาว1เมตรศก.0.60 ม.	ท่อน	943.93	10.00	26.93	0.00	0.00	970.86	ก.ค. 2566	
8	เหล็กเส้นกลมผิวเรียบSR.24(มอก.)ขนาดเส้น ผ่านศูนย์กลาง6มม.ยาว10เมตร	ตัน	23,788.09	0.00	0.00	80.00	0.00	23,868.09	ก.ค. 2566	
9	เหล็กเส้นกลมผิวเรียบSR.24(มอก.)ขนาดเส้น ผ่านศูนย์กลาง9มม.ยาว10เมตร	ตัน	22,381.22	0.00	0.00	80.00	0.00	22,461.22	ก.ค. 2566	
10	เหล็กเส้นกลมผิวเรียบSR.24(มอก.)	ตัน	21,936.45	0.00	0.00	80.00	0.00	22,016.45	ก.ค. 2566	

วิษณุ สุระชัย

10 สิงหาคม 2566 14:59:49

ร่างวิจารณ์
โครงการ : บริษัทฯ ประสงค์จะก่อสร้างโครงการปรับปรุงถนน ค.ส.ล.และระบบระบายน้ำ ซอยขยายกรูร 34 ด้วยวิธีประกวดราคาอิเล็กทรอนิกส์ (e-bidding)

**แบบสรุปข้อมูลวัสดุและค่าดำเนินการ
งานก่อสร้างทาง สะพาน และท่อเหลี่ยม**

โครงการ/งานก่อสร้าง	ประกวดราคาจ้างก่อสร้างโครงการปรับปรุงถนน ค.ส.ล.และระบบระบายน้ำ ซอยขยายกรูร 34 ด้วยวิธีประกวดราคาอิเล็กทรอนิกส์ (e-bidding) / โครงการปรับปรุงถนน ค.ส.ล.และระบบระบายน้ำ ซอยขยายกรูร 34					
สาย	ถนนขยายกรูร					
ตอน	ซอยขยายกรูร 34					
อยู่ในท้องที่จังหวัด	อุบลราชธานี	เขตฝนตก	ปกติ	ราคาน้ำมันโซลา	32.5	บาท/ลิตร
อัตราดอกเบี้ยเงินกู้ (MLR)		6.00%		เงินล่วงหน้าจ่าย		0.00%
เงินประกันผลงานหัก		0.00%		ภาษีมูลค่าเพิ่ม		7.00%

ที่	รายการ	หน่วย	ค่าวัสดุ (บาท)	ระยะขนส่ง (กม.)	ค่าขนส่ง (บาท)	ค่าขนส่ง (บาท)	ค่าตัด/ ตัดเหล็ก (บาท)	รวม (บาท)	วันที่ที่กระทรวง พาณิชย์ประกาศ ล่าสุด	แหล่งที่มา
10	ขนาดเส้นผ่านศูนย์กลาง15มม.ยาว10เมตร	ตัน	21,936.45	0.00	0.00	80.00	0.00	22,016.45	ก.ค. 2566	
11	เหล็กเส้นกลมผิวเรียบSR.24(มอก.)ขนาดเส้นผ่านศูนย์กลาง19มม.ยาว10เมตร	ตัน	21,995.33	0.00	0.00	80.00	0.00	22,075.33	ก.ค. 2566	
12	เหล็กเส้นกลมผิวข้ออ้อยSD.40(มอก.)ขนาดเส้นผ่านศูนย์กลาง12มม.ยาว10เมตร(Tem pcore)	ตัน	21,625.52	0.00	0.00	80.00	0.00	21,705.52	ก.ค. 2566	
13	เหล็กฉากขนาด40x40x4มม.ยาว6เมตรน้ำหนักร14.5กก.	ท่อน	406.54	0.00	0.00	0.00	0.00	406.54	ก.ค. 2566	
14	เหล็กเส้นกลมผิวเรียบSR.24(มอก.)	ตัน	22,414.77	0.00	0.00	80.00	0.00	22,494.77	ค.ค. 2562	

วิษณุ สุระชัย

10 สิงหาคม 2566 14:59:49

หน้า 3 จาก 4

ร่างวิจารณ์

โครงการ : ประกวดราคาจ้างก่อสร้างโครงการปรับปรุงถนน ค.ส.ล.และระบบระบายน้ำ ซอยขยายกรู 34 ด้วยวิธีประกวดราคาอิเล็กทรอนิกส์ (e-bidding)

แบบสรุปข้อมูลวัสดุและค่าดำเนินการ งานก่อสร้างทาง สะพาน และท่อเหลี่ยม

โครงการ/งานก่อสร้าง	ประกวดราคาจ้างก่อสร้างโครงการปรับปรุงถนน ค.ส.ล.และระบบระบายน้ำ ซอยขยายกรู 34 ด้วยวิธีประกวดราคาอิเล็กทรอนิกส์ (e-bidding) / โครงการปรับปรุงถนน ค.ส.ล.และระบบระบายน้ำ ซอยขยายกรู 34					
สาย	ถนนขยายกรู					
ตอน	ซอยขยายกรู 34					
อยู่ในท้องที่จังหวัด	อุบลราชธานี	เขตฝนตก	ปกติ	ราคาน้ำมันโซลา	32.5	บาท/ลิตร
อัตราดอกเบี้ยเงินกู้ (MLR)	6.00%	เงินล่วงหน้าจ่าย			0.00%	
เงินประกันผลงานหัก	0.00%	ภาษีมูลค่าเพิ่ม			7.00%	

ที่	รายการ	หน่วย	ค่าวัสดุ (บาท)	ระยะขนส่ง (กม.)	ค่าขนส่ง (บาท)	ค่าขนส่ง (บาท)	ค่าตัด/ ตัดเหล็ก (บาท)	รวม (บาท)	วันที่ที่กระทรวง พาณิชย์ประกาศ ล่าสุด	แหล่งที่มา
14	ขนาดเส้นผ่านศูนย์กลาง12มม.ยาว10เมตร	ตัน	22,414.77	0.00	0.00	80.00	0.00	22,494.77	ต.ค. 2562	
15	ท่อระบายน้ำคอนกรีตเสริมเหล็กปากปลิ้นรา งชั้น3(มอก.128/2549)ยาว1เมตรคก.1.00 ม.	ท่อน	3,102.81	0.00	0.00	0.00	0.00	3,102.81	ก.ค. 2566	
16	ดินลูกรังราคาณแหล่งดิน	ลบ.ม.	15.00	45.00	163.47	0.00	0.00	178.47	ส.ค. 2566	บันทึกสืบ
17	หินย้อยหินย้อย3/4"	ลบ.ม.	841.12	0.00	0.00	0.00	0.00	841.12	ก.ค. 2566	

วิษณุ สุระชัย

10 สิงหาคม 2566 14:59:49

แบบฟอร์มรายงานหรือสรุปราคากลางงานก่อสร้างทาง สะพาน และท่อเหลี่ยม

ชื่อโครงการ/งานก่อสร้าง ประกวดราคาจ้างก่อสร้างโครงการปรับปรุงถนน ค.ส.ล.และระบบระบายน้ำ ซอยขยายกรู 34 ด้วยวิธีประกวดราคาอิเล็กทรอนิกส์ (e-bidding)

ร่างวิจารณ์

หน่วยงานเจ้าของโครงการ/งานก่อสร้าง เทศบาลนครอุบลราชธานี/เทศบาลนครอุบลราชธานี



(วิวัฒนา สมลา)

กรรมการกำหนดราคากลาง

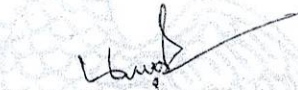

(นพคุณ เดชเสน)

ประธานกรรมการกำหนดราคากลาง



(วิษณุ สุระชัย)

กรรมการกำหนดราคากลาง

วิษณุ สุระชัย

09 สิงหาคม 2566