



ประกาศเทศบาลนครอุบลราชธานี

เรื่อง ประกวดราคาจ้างก่อสร้างปรับปรุงถนน ค.ส.ล.ถนนศรีณรงค์ (ช่วงถนนพลแพน - ถนนบูรพาใน) ด้วยวิธี
ประกวดราคาอิเล็กทรอนิกส์ (e-bidding)

เทศบาลนครอุบลราชธานี มีความประสงค์จะ ประกวดราคาจ้างก่อสร้างปรับปรุงถนน ค.ส.ล.ถนน
ศรีณรงค์ (ช่วงถนนพลแพน - ถนนบูรพาใน) ด้วยวิธีประกวดราคาอิเล็กทรอนิกส์ (e-bidding) ราคาของงาน
ก่อสร้างในการประกวดราคาครั้งนี้เป็นเงินทั้งสิ้น ๓,๐๘๔,๔๙๕.๖๒ บาท (สามล้านแปดหมื่นสี่พันสี่ร้อยเก้าสิบห้าบาท
หกสิบสองสตางค์)

ผู้ยื่นข้อเสนอจะต้องมีคุณสมบัติ ดังต่อไปนี้

๑. มีความสามารถตามกฎหมาย

๒. ไม่เป็นบุคคลล้มละลาย

๓. ไม่อยู่ระหว่างเลิกกิจการ

๔. ไม่เป็นบุคคลซึ่งอยู่ระหว่างถูกระงับการยื่นข้อเสนอหรือทำสัญญากับหน่วยงานของรัฐไว้ชั่วคราว
เนื่องจากเป็นผู้ที่ไม่ผ่านเกณฑ์การประเมินผลการปฏิบัติงานของผู้ประกอบการตามระเบียบที่รัฐมนตรีว่าการ
กระทรวงการคลังกำหนดตามที่ประกาศเผยแพร่ในระบบเครือข่ายสารสนเทศของกรมบัญชีกลาง

๕. ไม่เป็นบุคคลซึ่งถูกระงับชื่อไว้ในบัญชีรายชื่อผู้ทำงานและได้แจ้งเวียนชื่อให้เป็นผู้ทำงานของหน่วยงาน
ของรัฐในระบบเครือข่ายสารสนเทศของกรมบัญชีกลาง ซึ่งรวมถึงนิติบุคคลที่ผู้ทำงานเป็นหุ้นส่วนผู้จัดการ กรรมการ
ผู้จัดการ ผู้บริหาร ผู้มีอำนาจในการดำเนินงานในกิจการของนิติบุคคลนั้นด้วย

๖. มีคุณสมบัติและไม่มีลักษณะต้องห้ามตามที่คณะกรรมการนโยบายการจัดซื้อจัดจ้างและการบริหาร
พัสดุภาครัฐกำหนดในราชกิจจานุเบกษา

๗. เป็นนิติบุคคลผู้มีอาชีพรับจ้างงานที่ประกวดราคาอิเล็กทรอนิกส์ดังกล่าว

๘. ไม่เป็นผู้มีผลประโยชน์ร่วมกันกับผู้ยื่นข้อเสนอรายอื่นที่เข้ายื่นข้อเสนอให้แก่เทศบาลนคร
อุบลราชธานี ณ วันประกาศประกวดราคาอิเล็กทรอนิกส์ หรือไม่เป็นผู้กระทำการอันเป็นการขัดขวางการแข่งขันราคา
อย่างเป็นธรรม ในการประกวดราคาอิเล็กทรอนิกส์ครั้งนี้

๙. ไม่เป็นผู้ได้รับเอกสิทธิ์หรือความคุ้มกัน ซึ่งอาจปฏิเสธไม่ยอมขึ้นศาลไทย เว้นแต่รัฐกุลของผู้ยื่น
ข้อเสนอได้มีคำสั่งให้สละเอกสิทธิ์และความคุ้มกันเช่นนั้น

(นางสาวจุฬารัตน์ จิวรรณพงษ์)

นักวิชาการพัสดุชำนาญการ

๑๐. ผู้ยื่นข้อเสนอต้องมีผลงานก่อสร้างประเภทเดียวกันกับงานที่ประกวดราคาจ้างก่อสร้างในวงเงินไม่น้อยกว่า ๑,๖๑๕,๐๐๐.๐๐ บาท (หนึ่งล้านหกแสนหนึ่งหมื่นห้าพันบาทถ้วน) และเป็นผลงานที่เป็นคู่สัญญาโดยตรงกับหน่วยงานของรัฐ หรือหน่วยงานเอกชนที่เทศบาลนครอุบลราชธานีเชื่อถือ

๑๑. ผู้ยื่นข้อเสนอที่ยื่นข้อเสนอในรูปแบบของ "กิจการร่วมค้า" ต้องมีคุณสมบัติ ดังนี้

กรณีที่ข้อตกลงฯ กำหนดให้ผู้เข้าร่วมค้ารายใดรายหนึ่งเป็นผู้เข้าร่วมค้าหลัก ข้อตกลงฯ จะต้องมีการกำหนดสัดส่วนหน้าที่ และความรับผิดชอบในปริมาณงาน สิ่งของ หรือมูลค่าตามสัญญาของผู้เข้าร่วมค้าหลักมากกว่าผู้เข้าร่วมค้ารายอื่นๆ

กรณีที่ข้อตกลงฯ กำหนดให้ผู้เข้าร่วมค้ารายใดรายหนึ่งเป็นผู้เข้าร่วมค้าหลัก กิจการร่วมค่านั้นต้องใช้ผลงานของผู้เข้าร่วมค้าหลักรายเดียวเป็นผลงานของกิจการร่วมค้าที่ยื่นข้อเสนอ

สำหรับข้อตกลงฯ ที่ไม่ได้กำหนดให้ผู้เข้าร่วมค้ารายใดเป็นผู้เข้าร่วมค้าหลัก ผู้เข้าร่วมค้าทุกรายจะต้องมีคุณสมบัติครบถ้วนตามที่กำหนดไว้ในเอกสารเชิญชวน

๑๒. ผู้ยื่นข้อเสนอต้องลงทะเบียนในระบบจัดซื้อจัดจ้างภาครัฐด้วยอิเล็กทรอนิกส์ (Electronic Government Procurement : e - GP) ของกรมบัญชีกลาง

ผู้ยื่นข้อเสนอต้องยื่นข้อเสนอและเสนอราคาทางระบบจัดซื้อจัดจ้างภาครัฐด้วยอิเล็กทรอนิกส์ ในวันที่ ๒๓ พฤศจิกายน ๒๕๖๕ ระหว่างเวลา ๐๘.๓๐ น. ถึง ๑๖.๓๐ น.

ผู้สนใจสามารถขอซื้อเอกสารประกวดราคาด้วยอิเล็กทรอนิกส์ ในราคาชุดละ ๕๐๐.๐๐ บาท ผ่านทางระบบจัดซื้อจัดจ้างภาครัฐด้วยอิเล็กทรอนิกส์และชำระเงินผ่านทางธนาคาร ตั้งแต่วันที่ ๑๕ พฤศจิกายน ๒๕๖๕ ถึงวันที่ ๒๕ พฤศจิกายน ๒๕๖๕ โดยดาวน์โหลดเอกสารผ่านทางระบบจัดซื้อจัดจ้างภาครัฐด้วยอิเล็กทรอนิกส์ ได้ภายหลังจากชำระเงินเป็นที่เรียบร้อยแล้วจนถึงก่อนวันเสนอราคา

ผู้สนใจสามารถดูรายละเอียดได้ที่เว็บไซต์ www.cityub.go.th หรือ www.gprocurement.go.th หรือสอบถามทางโทรศัพท์หมายเลข ๐๔๕-๒๔๐๗๔๐ ในวันและเวลาราชการ

ประกาศ ณ วันที่ ๑๕ พฤศจิกายน พ.ศ. ๒๕๖๕

(นายอาทิตย์ คุณผล)

รองนายกเทศมนตรี ปฏิบัติราชการแทน

นายกเทศมนตรีนครอุบลราชธานี

(นางสาวจุฬารัตน์ จิวรรณพงษ์)

นักวิชาการพัสดุชำนาญการ

หมายเหตุ ผู้ประกอบการสามารถจัดเตรียมเอกสารประกอบการเสนอราคา (เอกสารส่วนที่ ๑ และเอกสารส่วนที่ ๒)



เอกสารประกวดราคาจ้างก่อสร้างด้วยการประกวดราคาอิเล็กทรอนิกส์ (e-bidding)

เลขที่๒/๒๕๖๖

การจ้างก่อสร้างปรับปรุงถนน ค.ส.ล.ถนนศรีณรงค์ (ช่วงถนนพลแพน - ถนนบูรพาใน)

ตามประกาศ เทศบาลนครอุบลราชธานี

ลงวันที่ ๑๘ พฤศจิกายน ๒๕๖๕

เทศบาลนครอุบลราชธานี ซึ่งต่อไปนี้เรียกว่า "เทศบาลนครอุบลราชธานี" มีความประสงค์จะ ประกวดราคาจ้างก่อสร้าง ปรับปรุงถนน ค.ส.ล.ถนนศรีณรงค์ (ช่วงถนนพลแพน - ถนนบูรพาใน) ณ ถนนศรีณรงค์ (ช่วงถนนพลแพน-ถนนบูรพาใน) ด้วยวิธีประกวดราคาอิเล็กทรอนิกส์ (e-bidding) โดยมีข้อแนะนำและข้อกำหนดดังต่อไปนี้

๑. เอกสารแนบท้ายเอกสารประกวดราคาอิเล็กทรอนิกส์

๑.๑ แบบรูปและรายการละเอียด

๑.๒ แบบใบเสนอราคาที่กำหนดไว้ในระบบจัดซื้อจัดจ้างภาครัฐด้วยอิเล็กทรอนิกส์

๑.๓ สัญญาจ้างก่อสร้าง

๑.๔ แบบหนังสือค้ำประกัน

(๑) หลักประกันสัญญา

๑.๕ สูตรการปรับราคา

งานผิวถนนคอนกรีตเสริมเหล็ก

$$K = 0.30 + 0.10 It/Io + 0.35 Ct/Co + 0.10 Mt/Mo + 0.15 St/So$$

งานท่อระบายน้ำคอนกรีตเสริมเหล็กและงานบ่อพัก

$$K = 0.35 + 0.20 It/Io + 0.15 Ct/Co + 0.15 Mt/Mo + 0.15 St/So$$

๑.๖ บทนิยาม

(๑) ผู้ที่มีผลประโยชน์ร่วมกัน

(๒) การขัดขวางการแข่งขันอย่างเป็นธรรม

๑.๗ แบบบัญชีเอกสารที่กำหนดไว้ในระบบจัดซื้อจัดจ้างภาครัฐด้วยอิเล็กทรอนิกส์

(๑) บัญชีเอกสารส่วนที่ ๑

(๒) บัญชีเอกสารส่วนที่ ๒

๑.๘ แผนการใช้วัสดุที่ผลิตภายในประเทศและแผนการใช้เหล็กที่ผลิตภายในประเทศ

..... ๑๓๑.....

สำเนาถูกต้อง

นักวิชาการพัสดุชำนาญการ

๒. คุณสมบัติของผู้ยื่นข้อเสนอ

๒.๑ มีความสามารถตามกฎหมาย

๒.๒ ไม่เป็นบุคคลล้มละลาย

๒.๓ ไม่อยู่ระหว่างเลิกกิจการ

๒.๔ ไม่เป็นบุคคลซึ่งอยู่ระหว่างถูกระงับการยื่นข้อเสนอหรือทำสัญญากับหน่วยงานของรัฐไว้

ชั่วคราว เนื่องจากเป็นผู้ที่ไม่ผ่านเกณฑ์การประเมินผลการปฏิบัติงานของผู้ประกอบการตามระเบียบที่รัฐมนตรีว่าการกระทรวงการคลังกำหนดตามที่ประกาศเผยแพร่ในระบบเครือข่ายสารสนเทศของกรมบัญชีกลาง

๒.๕ ไม่เป็นบุคคลซึ่งถูกระงับชื่อไว้ในบัญชีรายชื่อผู้ทำงานและได้แจ้งเวียนชื่อให้เป็นผู้ทำงานของหน่วยงานของรัฐในระบบเครือข่ายสารสนเทศของกรมบัญชีกลาง ซึ่งรวมถึงนิติบุคคลที่ผู้ทำงานเป็นหุ้นส่วนผู้จัดการ กรรมการผู้จัดการ ผู้บริหาร ผู้มีอำนาจในการดำเนินงานในกิจการของนิติบุคคลนั้นด้วย

๒.๖ มีคุณสมบัติและไม่มีลักษณะต้องห้ามตามที่คณะกรรมการนโยบายการจัดซื้อจัดจ้างและการบริหารพัสดุภาครัฐกำหนดในราชกิจจานุเบกษา

๒.๗ เป็นนิติบุคคลผู้มีอาชีพรับจ้างงานที่ประกวดราคาอิเล็กทรอนิกส์ดังกล่าว

๒.๘ ไม่เป็นผู้มีผลประโยชน์ร่วมกันกับผู้ยื่นข้อเสนอรายอื่นที่เข้ายื่นข้อเสนอให้แก่ เทศบาลนครอุบลราชธานี ณ วันประกาศประกวดราคาอิเล็กทรอนิกส์ หรือไม่เป็นผู้กระทำการอันเป็นการขัดขวางการแข่งขันอย่างเป็นธรรม ในการประกวดราคาอิเล็กทรอนิกส์ครั้งนี้

๒.๙ ไม่เป็นผู้ได้รับเอกสิทธิ์หรือความคุ้มกัน ซึ่งอาจปฏิเสธไม่ยอมขึ้นศาลไทย เว้นแต่รัฐบาลของผู้ยื่นข้อเสนอได้มีคำสั่งให้สละเอกสิทธิ์และความคุ้มกันเช่นนั้น

๒.๑๐ ผู้ยื่นข้อเสนอต้องมีผลงานก่อสร้างประเภทเดียวกันกับงานที่ประกวดราคาจ้างก่อสร้างในวงเงินไม่น้อยกว่า ๑,๖๑๕,๐๐๐.๐๐ บาท (หนึ่งล้านหกแสนหนึ่งหมื่นห้าพันบาทถ้วน) และเป็นผลงานที่เป็นคู่สัญญาโดยตรงกับหน่วยงานของรัฐ หรือหน่วยงานเอกชนที่เทศบาลนครอุบลราชธานีเชื่อถือ

๒.๑๑ ผู้ยื่นข้อเสนอที่ยื่นข้อเสนอในรูปแบบของ "กิจการร่วมค้า" ต้องมีคุณสมบัติ ดังนี้
กรณีที่ข้อตกลงฯ กำหนดให้ผู้เข้าร่วมค้ารายใดรายหนึ่งเป็นผู้เข้าร่วมค้าหลัก ข้อตกลงฯ จะต้องมีการกำหนดสัดส่วนหน้าที่ และความรับผิดชอบในปริมาณงาน สิ่งของ หรือมูลค่าตามสัญญาของผู้เข้าร่วมค้าหลักมากกว่าผู้เข้าร่วมค้ารายอื่นทุกราย

กรณีที่ข้อตกลงฯ กำหนดให้ผู้เข้าร่วมค้ารายใดรายหนึ่งเป็นผู้เข้าร่วมค้าหลัก กิจการร่วมค่านั้นต้องใช้ผลงานของผู้เข้าร่วมค้าหลักรายเดียวเป็นผลงานของกิจการร่วมค้าที่ยื่นข้อเสนอ

สำหรับข้อตกลงฯ ที่ไม่ได้กำหนดให้ผู้เข้าร่วมค้ารายใดเป็นผู้เข้าร่วมค้าหลัก ผู้เข้าร่วมค้าทุกรายจะต้องมีคุณสมบัติครบถ้วนตามที่กำหนดไว้ในเอกสารเชิญชวน

๒.๑๒ ผู้ยื่นข้อเสนอต้องลงทะเบียนในระบบจัดซื้อจัดจ้างภาครัฐด้วยอิเล็กทรอนิกส์

(Electronic Government Procurement : e - GP) ของกรมบัญชีกลาง

๓. หลักฐานการยื่นข้อเสนอ

ผู้ยื่นข้อเสนอจะต้องเสนอเอกสารหลักฐานยื่นมาพร้อมกับการเสนอราคาทางระบบจัดซื้อจัดจ้างภาครัฐด้วยอิเล็กทรอนิกส์ โดยแยกเป็น ๒ ส่วน คือ

สำเนาถูกต้อง

(นางสาวจุฬารรณ วิวรรณพงษ์)

นักวิชาการพัฒนาคุณภาพการ

๓.๑ ส่วนที่ ๑ อย่างน้อยต้องมีเอกสารดังต่อไปนี้

(๑) ในกรณีผู้ยื่นข้อเสนอเป็นนิติบุคคล

(ก) ห้างหุ้นส่วนสามัญหรือห้างหุ้นส่วนจำกัด ให้ยื่นสำเนาหนังสือรับรองการจดทะเบียนนิติบุคคล บัญชีรายชื่อหุ้นส่วนผู้จัดการ ผู้มีอำนาจควบคุม (ถ้ามี) พร้อมทั้งรับรองสำเนาถูกต้อง

(ข) บริษัทจำกัดหรือบริษัทมหาชนจำกัด ให้ยื่นสำเนาหนังสือรับรองการจดทะเบียนนิติบุคคล หนังสือบริคณห์สนธิ บัญชีรายชื่อกรรมการผู้จัดการ ผู้มีอำนาจควบคุม (ถ้ามี) และบัญชีผู้ถือหุ้นรายใหญ่ (ถ้ามี) พร้อมทั้งรับรองสำเนาถูกต้อง

(๒) ในกรณีผู้ยื่นข้อเสนอเป็นบุคคลธรรมดาหรือคณะบุคคลที่มีใช้นิติบุคคล ให้ยื่นสำเนาบัตรประจำตัวประชาชนของผู้ยื่น ข้อเสนอข้อตกลงที่แสดงถึงการเข้าเป็นหุ้นส่วน (ถ้ามี) สำเนาบัตรประจำตัวประชาชนของผู้เป็นหุ้นส่วน หรือสำเนาหนังสือเดินทางของผู้เป็นหุ้นส่วนที่ได้ถือสัญชาติไทย พร้อมทั้งรับรองสำเนาถูกต้อง

(๓) ในกรณีผู้ยื่นข้อเสนอเป็นผู้ยื่นข้อเสนอร่วมกันในฐานะเป็นผู้ร่วมค้า ให้ยื่นสำเนาสัญญาของการเข้าร่วมค้า และเอกสารตามที่ระบุไว้ใน (๑) หรือ (๒) ของผู้ร่วมค้า แล้วแต่กรณี

(๔) เอกสารเพิ่มเติมอื่นๆ

(๔.๑) สำเนาทะเบียนพาณิชย์

(๔.๒) สำเนาทะเบียนภาษีมูลค่าเพิ่ม

(๕) บัญชีเอกสารส่วนที่ ๑ ทั้งหมดที่ได้ยื่นพร้อมกับการเสนอราคาทางระบบจัดซื้อจัดจ้างภาครัฐด้วยอิเล็กทรอนิกส์ ตามแบบในข้อ ๑.๗ (๑) โดยไม่ต้องแนบในรูปแบบ PDF File (Portable Document Format)

ทั้งนี้ เมื่อผู้ยื่นข้อเสนอดำเนินการแนบไฟล์เอกสารตามบัญชีเอกสารส่วนที่ ๑ ครบถ้วน ถูกต้องแล้ว ระบบจัดซื้อจัดจ้างภาครัฐด้วยอิเล็กทรอนิกส์จะสร้างบัญชีเอกสารส่วนที่ ๑ ตามแบบในข้อ ๑.๗ (๑) ให้โดยผู้ยื่นข้อเสนอไม่ต้องแนบบัญชีเอกสารส่วนที่ ๑ ดังกล่าวในรูปแบบ PDF File (Portable Document Format)

๓.๒ ส่วนที่ ๒ อย่างน้อยต้องมีเอกสารดังต่อไปนี้

(๑) ในกรณีที่ผู้ยื่นข้อเสนอมอบอำนาจให้บุคคลอื่นกระทำการแทนให้แนบหนังสือมอบอำนาจซึ่งติดอากรแสตมป์ตามกฎหมาย โดยมีหลักฐานแสดงตัวตนของผู้มอบอำนาจและผู้รับมอบอำนาจ ทั้งนี้หากผู้รับมอบอำนาจเป็นบุคคลธรรมดาต้องเป็นผู้ที่บรรลุนิติภาวะตามกฎหมายแล้วเท่านั้น

(๒) สำเนาหนังสือรับรองผลงานก่อสร้างพร้อมทั้งรับรองสำเนาถูกต้อง

(๓) เอกสารเพิ่มเติมอื่นๆ

(๓.๑) สำเนาสัญญา

สำเนาถูกต้อง

(นางสาวจตุรพรณ วุฒินพวงษ์)
นักวิชาการพัสดุชำนาญการ

(๔) สำเนาใบขึ้นทะเบียนผู้ประกอบการวิสาหกิจขนาดกลางและขนาดย่อม (SMEs) (ถ้ามี)

(๕) บัญชีเอกสารส่วนที่ ๒ ทั้งหมดที่ได้ยื่นพร้อมกับการเสนอราคาทางระบบจัดซื้อจัดจ้างภาครัฐด้วยอิเล็กทรอนิกส์ตามแบบในข้อ ๑.๗ (๒) โดยไม่ต้องแนบในรูปแบบ PDF File (Portable Document Format)

ทั้งนี้ เมื่อผู้ยื่นข้อเสนอดำเนินการแนบไฟล์เอกสารตามบัญชีเอกสารส่วนที่ ๒ ครบถ้วนถูกต้องแล้ว ระบบจัดซื้อจัดจ้างภาครัฐด้วยอิเล็กทรอนิกส์จะสร้างบัญชีเอกสารส่วนที่ ๒ ตามแบบในข้อ ๑.๗ (๒) ให้โดยผู้ยื่นข้อเสนอไม่ต้องแนบบัญชีเอกสารส่วนที่ ๒ ดังกล่าวในรูปแบบ PDF File (Portable Document Format)

๔. การเสนอราคา

๔.๑ ผู้ยื่นข้อเสนอต้องยื่นข้อเสนอ และเสนอราคาทางระบบจัดซื้อจัดจ้างภาครัฐด้วยอิเล็กทรอนิกส์ตามที่กำหนดไว้ในเอกสารประกวดราคาอิเล็กทรอนิกส์นี้ โดยไม่มีเงื่อนไขใดๆ ทั้งสิ้น และจะต้องกรอกข้อความให้ถูกต้องครบถ้วน พร้อมทั้งหลักฐานแสดงตัวตนและทำการยืนยันตัวตนของผู้ยื่นข้อเสนอโดยไม่ต้องแนบบใบเสนอราคาในรูปแบบ PDF File (Portable Document Format)

๔.๒ ให้ผู้ยื่นข้อเสนอกรอกรายละเอียดการเสนอราคาในใบเสนอราคาตามแบบเอกสารประกวดราคาจ้างก่อสร้างด้วยวิธีประกวดราคาอิเล็กทรอนิกส์ (e-bidding) ข้อ ๑.๒ ให้ครบถ้วนโดยไม่ต้องยื่นใบแจ้งปริมาณงานและราคา และใบบัญชีรายการก่อสร้างในรูปแบบ PDF File (Portable Document Format)

ในการเสนอราคาให้เสนอราคาเป็นเงินบาทและเสนอราคาได้เพียงครั้งเดียวและราคาเดียว โดยเสนอราคารวม หรือราคาต่อหน่วย หรือราคาต่อรายการ ตามเงื่อนไขที่ระบุไว้ท้ายใบเสนอราคาให้ถูกต้อง ทั้งนี้ ราคารวมที่เสนอจะต้องตรงกันทั้งตัวเลขและตัวหนังสือ ถ้าตัวเลขและตัวหนังสือไม่ตรงกัน ให้ถือตัวหนังสือเป็นสำคัญ โดยคิดราคารวมทั้งสิ้นซึ่งรวมค่าภาษีมูลค่าเพิ่ม ภาษีอากรอื่น และค่าใช้จ่ายที่พึงปวงไว้แล้ว

ราคาที่เสนอจะต้องเสนอกำหนดยื่นราคาไม่น้อยกว่า ๙๐ วัน ตั้งแต่วันเสนอราคาโดยภายในกำหนดยื่นราคา ผู้ยื่นข้อเสนอต้องรับผิดชอบราคาที่ตนได้เสนอไว้และจะถอนการเสนอราคามีได้

๔.๓ ผู้ยื่นข้อเสนอจะต้องเสนอกำหนดเวลาดำเนินการก่อสร้างแล้วเสร็จไม่เกิน ๙๐ วัน นับถัดจากวันลงนามในสัญญาจ้างหรือจากวันที่ได้รับหนังสือแจ้งจาก เทศบาลนครอุบลราชธานี ให้เริ่มทำงาน

๔.๔ ก่อนเสนอราคา ผู้ยื่นข้อเสนอควรตรวจสอบร่างสัญญา แบบรูป และรายการละเอียด ฯลฯ ให้ถี่ถ้วนและเข้าใจเอกสารประกวดราคาจ้างอิเล็กทรอนิกส์ทั้งหมดเสียก่อนที่จะตกลงยื่นข้อเสนอตามเงื่อนไขในเอกสารประกวดราคาจ้างอิเล็กทรอนิกส์

๔.๕ ผู้ยื่นข้อเสนอจะต้องยื่นข้อเสนอและเสนอราคาทางระบบจัดซื้อจัดจ้างภาครัฐด้วยอิเล็กทรอนิกส์ในวันที่ ๒๗ พฤศจิกายน ๒๕๖๕ ระหว่างเวลา ๐๘.๓๐ น. ถึง ๑๖.๓๐ น. และเวลาในการเสนอราคาให้ถือตามเวลาของระบบจัดซื้อจัดจ้างภาครัฐด้วยอิเล็กทรอนิกส์เป็นเกณฑ์

เมื่อพ้นกำหนดเวลายื่นข้อเสนอและเสนอราคาแล้ว จะไม่รับเอกสารการยื่นข้อเสนอและเสนอราคาใดๆ โดยเด็ดขาด

(นางสาวจواهرรณ วิวรรณพงษ์)
นักวิชาการพัสดุชำนาญการ

๔.๖ ผู้ยื่นข้อเสนอต้องจัดทำเอกสารสำหรับใช้ในการเสนอราคาในรูปแบบไฟล์เอกสารประเภท PDF File (Portable Document Format) โดยผู้ยื่นข้อเสนอต้องเป็นผู้รับผิดชอบตรวจสอบความครบถ้วนถูกต้อง และชัดเจนของเอกสาร PDF File ก่อนที่จะยืนยันการเสนอราคา แล้วจึงส่งข้อมูล (Upload) เพื่อเป็นการเสนอราคาให้แก่เทศบาลนครอุบลราชธานี ผ่านทางระบบจัดซื้อจัดจ้างภาครัฐด้วยอิเล็กทรอนิกส์

๔.๗ คณะกรรมการพิจารณาผลการประกวดราคาอิเล็กทรอนิกส์จะดำเนินการตรวจสอบคุณสมบัติของผู้ยื่นข้อเสนอแต่ละรายว่า เป็นผู้ยื่นข้อเสนอที่มีผลประโยชน์ร่วมกันกับผู้ยื่นข้อเสนอรายอื่นตามข้อ ๑.๖ (๑) หรือไม่ หากปรากฏว่าผู้ยื่นข้อเสนอรายใดเป็นผู้ยื่นข้อเสนอที่มีผลประโยชน์ร่วมกันกับผู้ยื่นข้อเสนอรายอื่น คณะกรรมการฯ จะตัดรายชื่อผู้ยื่นข้อเสนอราคาที่มีผลประโยชน์ร่วมกันนั้นออกจากการเป็นผู้ยื่นข้อเสนอ

หากปรากฏต่อคณะกรรมการพิจารณาผลการประกวดราคาอิเล็กทรอนิกส์ว่า ก่อนหรือในขณะที่มีการพิจารณาข้อเสนอ มีผู้ยื่นข้อเสนอรายใดกระทำการอันเป็นการขัดขวางการแข่งขันอย่างเป็นธรรมตามข้อ ๑.๖ (๒) และคณะกรรมการฯ เชื่อว่ามีการกระทำการอันเป็นการขัดขวางการแข่งขันอย่างเป็นธรรม คณะกรรมการฯ จะตัดรายชื่อผู้ยื่นข้อเสนอรายนั้นออกจากการเป็นผู้ยื่นข้อเสนอ และเทศบาลนครอุบลราชธานี จะพิจารณาลงโทษผู้ยื่นข้อเสนอดังกล่าวเป็นผู้ที่งาน เว้นแต่ เทศบาลนครอุบลราชธานี จะพิจารณาเห็นว่าผู้ยื่นข้อเสนอรายนั้น มิใช่เป็นผู้ริเริ่มให้มีการกระทำดังกล่าวและได้ให้ความร่วมมือเป็นประโยชน์ต่อการพิจารณาของเทศบาลนครอุบลราชธานี

๔.๘ ผู้ยื่นข้อเสนอจะต้องปฏิบัติ ดังนี้

- (๑) ปฏิบัติตามเงื่อนไขที่ระบุไว้ในเอกสารประกวดราคาอิเล็กทรอนิกส์
- (๒) ราคาที่เสนอจะต้องเป็นราคาที่รวมภาษีมูลค่าเพิ่ม และภาษีอื่นๆ (ถ้ามี) รวมค่าใช้จ่ายที่ส่งมอบไว้ด้วยแล้ว
- (๓) ผู้ยื่นข้อเสนอจะต้องลงทะเบียนเพื่อเข้าสู่กระบวนการเสนอราคา ตามวัน เวลา ที่กำหนด
- (๔) ผู้ยื่นข้อเสนอจะถอนการเสนอราคาที่เสนอแล้วไม่ได้
- (๕) ผู้ยื่นข้อเสนอต้องศึกษาและทำความเข้าใจในระบบและวิธีการเสนอราคาด้วยวิธี

ประกวดราคาอิเล็กทรอนิกส์ ของกรมบัญชีกลางที่แสดงไว้ในเว็บไซต์ www.gprocurement.go.th

๔.๙ ผู้ยื่นข้อเสนอที่เป็นผู้ชนะการเสนอราคาต้องจัดทำแผนการใช้พัสดุที่ผลิตภายในประเทศ และแผนการใช้เหล็กที่ผลิตภายในประเทศ โดยยื่นให้หน่วยงานของรัฐภายใน ๖๐ วัน นับถัดจากวันลงนามในสัญญา

๕. หลักเกณฑ์และสิทธิในการพิจารณา

๕.๑ การพิจารณาผลการยื่นข้อเสนอประกวดราคาอิเล็กทรอนิกส์ครั้งนี้ เทศบาลนครอุบลราชธานีจะพิจารณาตัดสินโดยใช้หลักเกณฑ์ ราคา

สำเนาถูกต้อง



๕.๒ การพิจารณาผู้ชนะการยื่นข้อเสนอ

กรณีใช้หลักเกณฑ์ราคาในการพิจารณาผู้ชนะการยื่นข้อเสนอ เทศบาลนครอุบลราชธานี จะพิจารณาจาก ราคารวม

นักวิชาการพัสดุชำนาญการ

๕.๓ หากผู้ยื่นข้อเสนอรายใดมีคุณสมบัติไม่ถูกต้องตามข้อ ๒ หรือยื่นหลักฐานการยื่น

ข้อเสนอไม่ถูกต้อง หรือไม่ครบถ้วนตามข้อ ๓ หรือยื่นข้อเสนอไม่ถูกต้องตามข้อ ๔ แล้ว คณะกรรมการพิจารณาผลการประกวดราคาอิเล็กทรอนิกส์จะไม่รับพิจารณาข้อเสนอของผู้ยื่นข้อเสนอรายนั้น เว้นแต่ผู้ยื่นข้อเสนอรายใดเสนอเอกสารทางเทคนิคหรือรายละเอียดคุณลักษณะเฉพาะของพัสดุที่จะจ้างไม่ครบถ้วน หรือเสนอรายละเอียดแตกต่างไปจากเงื่อนไขที่เทศบาลนครอุบลราชธานีกำหนดไว้ในประกาศและเอกสารประกวดราคาอิเล็กทรอนิกส์ ในส่วนที่มีสาระสำคัญและความแตกต่างนั้น ไม่มีผลทำให้เกิดการได้เปรียบเสียเปรียบต่อผู้ยื่นข้อเสนอรายอื่น หรือเป็นการผิดพลาดเล็กน้อย คณะกรรมการฯ อาจพิจารณาผ่อนปรนการตัดสิทธิผู้ยื่นข้อเสนอรายนั้น

๕.๔ เทศบาลนครอุบลราชธานีสงวนสิทธิ์ไม่พิจารณาข้อเสนอของผู้ยื่นข้อเสนอโดยไม่มีการผ่อนผัน ในกรณีดังต่อไปนี้

(๑) ไม่ปรากฏชื่อผู้ยื่นข้อเสนอรายนั้นในบัญชีรายชื่อผู้รับเอกสารประกวดราคาอิเล็กทรอนิกส์ทางระบบจัดซื้อจัดจ้างด้วยอิเล็กทรอนิกส์ หรือบัญชีรายชื่อผู้ซื้อเอกสารประกวดราคาอิเล็กทรอนิกส์ทางระบบจัดซื้อจัดจ้างด้วยอิเล็กทรอนิกส์ ของเทศบาลนครอุบลราชธานี

(๒) ไม่กรอกชื่อผู้ยื่นข้อเสนอในการเสนอราคาทางระบบจัดซื้อจัดจ้างด้วยอิเล็กทรอนิกส์

(๓) เสนอรายละเอียดแตกต่างไปจากเงื่อนไขที่กำหนดในเอกสารประกวดราคาอิเล็กทรอนิกส์ที่เป็นสาระสำคัญ หรือมีผลทำให้เกิดความได้เปรียบเสียเปรียบแก่ผู้ยื่นข้อเสนอรายอื่น

๕.๕ ในการตัดสินใจการประกวดราคาอิเล็กทรอนิกส์หรือในการทำสัญญา คณะกรรมการพิจารณาผลการประกวดราคาอิเล็กทรอนิกส์หรือเทศบาลนครอุบลราชธานี มีสิทธิให้ผู้ยื่นข้อเสนอชี้แจงข้อเท็จจริงเพิ่มเติมได้ เทศบาลนครอุบลราชธานีมีสิทธิที่จะไม่รับข้อเสนอ ไม่รับราคา หรือไม่ทำสัญญา หากข้อเท็จจริงดังกล่าวไม่เหมาะสมหรือไม่ถูกต้อง

๕.๖ เทศบาลนครอุบลราชธานีทรงไว้ซึ่งสิทธิที่จะไม่รับราคาต่ำสุด หรือราคาหนึ่งราคาใด หรือราคาที่เสนอทั้งหมดก็ได้ และอาจพิจารณาเลือกจ้างในจำนวน หรือขนาด หรือเฉพาะรายการหนึ่งรายการใด หรืออาจจะยกเลิก การประกวดราคาอิเล็กทรอนิกส์โดยไม่พิจารณาจัดจ้างเลยก็ได้ สุดแต่จะพิจารณา ทั้งนี้ เพื่อประโยชน์ของทางราชการเป็นสำคัญ และให้ถือว่าการตัดสินใจของเทศบาลนครอุบลราชธานีเป็นเด็ดขาดผู้ยื่นข้อเสนอจะเรียกร้องค่าใช้จ่าย หรือค่าเสียหายใดๆ มิได้ รวมทั้ง เทศบาลนครอุบลราชธานีจะพิจารณายกเลิกการประกวดราคาอิเล็กทรอนิกส์และลงโทษผู้ยื่นข้อเสนอเป็นผู้ทำงาน ไม่ว่าจะเป็นผู้ยื่นข้อเสนอที่ได้รับการคัดเลือกหรือไม่ก็ตาม หากมีเหตุที่เชื่อถือได้ว่ายื่นข้อเสนอกระทำการโดยไม่สุจริต เช่น การเสนอเอกสารอันเป็นเท็จ หรือใช้ชื่อบุคคลธรรมดา หรือนิติบุคคลอื่นมาเสนอราคาแทน เป็นต้น

ในกรณีที่ผู้ยื่นข้อเสนอรายที่เสนอราคาต่ำสุด เสนอราคาต่ำจนคาดหมายได้ว่าไม่อาจดำเนินงานตามเอกสารประกวดราคาอิเล็กทรอนิกส์ได้ คณะกรรมการพิจารณาผลการประกวดราคาอิเล็กทรอนิกส์หรือเทศบาลนครอุบลราชธานี จะให้ผู้ยื่นข้อเสนอนั้นชี้แจงและแสดงหลักฐานที่ทำให้เชื่อได้ว่าผู้ยื่นข้อเสนอสามารถดำเนินงานตามเอกสารประกวดราคาอิเล็กทรอนิกส์ให้เสร็จสมบูรณ์ หากคำชี้แจงไม่เป็นที่ยอมรับได้ เทศบาลนครอุบลราชธานี มีสิทธิที่จะไม่รับข้อเสนอหรือไม่รับราคาของผู้ยื่นข้อเสนอรายนั้น ทั้งนี้ผู้ยื่นข้อเสนอดังกล่าวไม่มีสิทธิ

เรียกห้องค่าใช้จ่ายหรือค่าเสียหายใดๆ จากเทศบาลนครอุบลราชธานี

๕.๗ ก่อนลงนามในสัญญา เทศบาลนครอุบลราชธานี อาจประกาศยกเลิกการประกวดราคาอิเล็กทรอนิกส์ หากปรากฏว่ามีการกระทำที่เข้าลักษณะผู้ยื่นข้อเสนอที่ชนะการประกวดราคาหรือที่ได้รับการคัดเลือก มีผลประโยชน์ร่วมกัน หรือมีส่วนได้เสียกับผู้ยื่นข้อเสนอรายอื่น หรือขัดขวางการแข่งขันอย่างเป็นธรรม หรือสมยอมกันกับผู้ยื่นข้อเสนอรายอื่น หรือเจ้าหน้าที่ในการเสนอราคา หรือสื่อว่ากระทำการทุจริตอื่นใดในการเสนอราคา

๕.๘ หากผู้ยื่นข้อเสนอซึ่งเป็นผู้ประกอบการ SMEs เสนอราคาสูงกว่าราคาต่ำสุดของผู้ยื่นข้อเสนอรายอื่นที่ไม่เกินร้อยละ ๑๐ ให้หน่วยงานของรัฐจัดซื้อจัดจ้างจากผู้ประกอบการ SMEs ดังกล่าว โดยจัดเรียงลำดับผู้ยื่นข้อเสนอซึ่งเป็นผู้ประกอบการ SMEs ซึ่งเสนอราคาสูงกว่าราคาต่ำสุดของผู้ยื่นข้อเสนอรายอื่นไม่เกินร้อยละ ๑๐ ที่จะเรียกมาทำสัญญาไม่เกิน ๓ ราย

ผู้ยื่นข้อเสนอที่เป็นกิจการร่วมค้าที่จะได้สิทธิตามวรรคหนึ่ง ผู้เข้าร่วมค้าทุกรายจะต้องเป็นผู้ประกอบการ SMEs

๕.๙ หากผู้ยื่นข้อเสนอซึ่งมิใช่ผู้ประกอบการ SMEs แต่เป็นบุคคลธรรมดาที่ถือสัญชาติไทย หรือนิติบุคคลที่จัดตั้งขึ้นตามกฎหมายไทยเสนอราคาสูงกว่าราคาต่ำสุดของผู้ยื่นข้อเสนอซึ่งเป็นบุคคลธรรมดาที่มีได้ถือสัญชาติไทยหรือนิติบุคคลที่จัดตั้งขึ้นตามกฎหมายของต่างประเทศไม่เกินร้อยละ ๓ ให้หน่วยงานของรัฐจัดซื้อหรือจัดจ้างจากผู้ยื่นข้อเสนอซึ่งเป็นบุคคลธรรมดาที่ถือสัญชาติไทยหรือนิติบุคคลที่จัดตั้งขึ้นตามกฎหมายไทยดังกล่าว

ผู้ยื่นข้อเสนอที่เป็นกิจการร่วมค้าที่จะได้สิทธิตามวรรคหนึ่ง ผู้เข้าร่วมค้าทุกรายจะต้องเป็นผู้ประกอบการที่เป็นบุคคลธรรมดาที่ถือสัญชาติไทยหรือนิติบุคคลที่จัดตั้งขึ้นตามกฎหมายไทย

๖. การทำสัญญาจ้างก่อสร้าง

ผู้ชนะการประกวดราคาอิเล็กทรอนิกส์จะต้องทำสัญญาจ้างตามแบบสัญญา ดังระบุในข้อ ๑.๓ หรือทำข้อตกลงเป็นหนังสือกับเทศบาลนครอุบลราชธานี ภายใน ๕ วัน นับถัดจากวันที่ได้รับแจ้ง และจะต้องวางหลักประกันสัญญาเป็นจำนวนเงินเท่ากับร้อยละ ๕ ของราคาค่าจ้างที่ประกวดราคาอิเล็กทรอนิกส์ ให้เทศบาลนครอุบลราชธานียึดถือไว้ในขณะทำสัญญาโดยใช้หลักประกันอย่างหนึ่งอย่างใด ดังต่อไปนี้

๖.๑ เงินสด

๖.๒ เช็คหรือตราพท์ที่ธนาคารเซ็นสั่งจ่าย ซึ่งเป็นเช็คหรือตราพท์ลงวันที่ที่ใช้เช็คหรือตราพท์นั้น ชำระต่อเจ้าหน้าที่ในวันทำสัญญา หรือก่อนวันนั้นไม่เกิน ๓ วันทำการ

๖.๓ หนังสือค้ำประกันของธนาคารภายในประเทศ ตามตัวอย่างที่คณะกรรมการนโยบายกำหนด ดังระบุในข้อ ๑.๔ (๒) หรือจะเป็นหนังสือค้ำประกันอิเล็กทรอนิกส์ตามวิธีการที่กรมบัญชีกลางกำหนด

๖.๔ หนังสือค้ำประกันของบริษัทเงินทุน หรือบริษัทเงินทุนหลักทรัพย์ที่ได้รับอนุญาตให้ประกอบกิจการเงินทุนเพื่อการพาณิชย์และประกอบธุรกิจค้ำประกันตามประกาศของธนาคารแห่งประเทศไทย ตามรายชื่อบริษัทเงินทุนที่ธนาคารแห่งประเทศไทยแจ้งเวียนให้ทราบ โดยอนุมัติให้ใช้ตามตัวอย่างหนังสือค้ำประกันของธนาคารที่คณะกรรมการนโยบายกำหนด ดังระบุในข้อ ๑.๔ (๒)

สำเนาถูกต้อง

(นางสาวจุฬารัตน์ วิจารณ์พงษ์)

นักวิชาการพัสดุชำนาญการ

๖.๕ พันธบัตรรัฐบาลไทย

หลักประกันนี้จะคืนให้ โดยไม่มีดอกเบี้ยภายใน ๑๕ วันนับถัดจากวันที่ผู้ชนะการประกวดราคาอิเล็กทรอนิกส์ (ผู้รับจ้าง) พ้นจากข้อผูกพันตามสัญญาจ้างแล้ว

๗. ค่าจ้างและการจ่ายเงิน

เทศบาลนครอุบลราชธานีจะจ่ายค่าจ้างซึ่งได้รวมภาษีมูลค่าเพิ่ม ตลอดจนภาษีอื่น ๆ และค่าใช้จ่ายที่ส่งแล้ว โดยถือราคาเหมารวมเป็นเกณฑ์ และกำหนดการจ่ายเงินเป็น จำนวน ๓ งวด ดังนี้
งวดที่ ๑ เป็นจำนวนเงินในอัตราร้อยละ ๒๕ ของค่าจ้าง เมื่อผู้รับจ้างได้ปฏิบัติงาน

- รื้อถนนถนนผิวลาดยางเดิม, รื้อถนนทางเท้า คสล.เดิม, รื้อถนนคันหิน คสล.เดิม, งานปรับระดับคันดินทางเดิม ความยาวไม่น้อยกว่า ๒๐๐ ม.

- ก่อสร้างถนน คสล. หน้า ๐.๑๕ ม. พื้นที่ไม่น้อยกว่า ๑,๑๐๐ ตร.ม. ให้แล้วเสร็จภายใน ๓๐ วัน

งวดที่ ๒ เป็นจำนวนเงินในอัตราร้อยละ ๓๕ ของค่าจ้าง เมื่อผู้รับจ้างได้ปฏิบัติงาน

- รื้อถนนถนนผิวลาดยางเดิม, รื้อถนนทางเท้า คสล.เดิม, รื้อถนนคันหิน คสล.เดิม, งานปรับระดับคันดินทางเดิม ส่วนที่เหลือแล้วเสร็จ

- ก่อสร้างถนน คสล. หน้า ๐.๑๕ ม. ส่วนที่เหลือแล้วเสร็จ ให้แล้วเสร็จภายใน ๓๐ วัน

งวดที่ ๓ งวดสุดท้าย เป็นจำนวนเงินในอัตราร้อยละ ๔๐ ของค่าจ้าง เมื่อผู้รับจ้างได้ปฏิบัติงานก่อสร้าง ดังนี้

- ก่อสร้างคันหินรางต้น แล้วเสร็จ

- ก่อสร้างทางเท้าแล้วเสร็จ

- ติดตั้งฝาบ่อพักแล้วเสร็จ

- ติดตั้งป้ายโครงการ จำนวน ๑ ป้ายและงานอื่น ๆ ตามที่แบบแปลนเทศบาลนครอุบลราชธานี

กำหนดที่ ช ๘๓/๖๕ แล้วเสร็จ ให้แล้วเสร็จภายใน ๓๐ วัน

๘. อัตราค่าปรับ

ค่าปรับตามสัญญาจ้างแนบท้ายเอกสารประกวดราคาอิเล็กทรอนิกส์นี้ หรือข้อตกลงจ้างเป็นหนังสือจะกำหนด ดังนี้

๘.๑ กรณีที่ผู้รับจ้างนำงานที่รับจ้างไปจ้างช่วงให้ผู้อื่นทำอีกทอดหนึ่งโดยไม่ได้รับอนุญาตจากเทศบาลนครอุบลราชธานี จะกำหนดค่าปรับสำหรับการฝ่าฝืนดังกล่าวเป็นจำนวนร้อยละ ๑๐.๐๐ ของวงเงินของงานจ้างช่วงนั้น

๘.๒ กรณีที่ผู้รับจ้างปฏิบัติผิดสัญญาจ้างก่อสร้าง นอกเหนือจากข้อ ๘.๑ จะกำหนดค่าปรับเป็นรายวันเป็นจำนวนเงินตายตัวในอัตราร้อยละ ๐.๒๕ ของราคางานจ้าง

สำเนาถูกต้อง

(นางสาวจุฬารัตน วิวรรณพงษ์)

นักวิชาการพัสดุชำนาญการ

๙. การรับประกันความชำรุดบกพร่อง

ผู้ชนะการประกวดราคาอิเล็กทรอนิกส์ซึ่งได้ทำสัญญาจ้าง ตามแบบ ดังระบุในข้อ ๑.๓ หรือ ข้อตกลงจ้างเป็นหนังสือแล้วแต่กรณี จะต้องรับประกันความชำรุดบกพร่องของงานจ้างที่เกิดขึ้นภายในระยะเวลา ไม่น้อยกว่า ๒ ปี นับถัดจากวันที่เทศบาลนครอุบลราชธานีได้รับมอบงาน โดยต้องริบจัดการซ่อมแซมแก้ไขให้ใช้งานได้ติดตั้งเดิมภายใน ๑๕ วัน นับถัดจากวันที่ได้รับแจ้งความชำรุดบกพร่อง

๑๐. ข้อเสนอสิทธิในการยื่นข้อเสนอและอื่น ๆ

๑๐.๑ เงินค่าจ้างสำหรับงานจ้างครั้งนี้ ได้มาจากเงินงบประมาณเงินสะสมประจำปี ๒๕๖๕

การลงนามในสัญญาจะกระทำต่อเมื่อ เทศบาลนครอุบลราชธานีได้รับอนุมัติเงินค่าก่อสร้างจากเงินงบประมาณเงินสะสมประจำปี ๒๕๖๕

๑๐.๒ เมื่อเทศบาลนครอุบลราชธานีได้คัดเลือกผู้ยื่นข้อเสนอรายใดให้เป็นผู้รับจ้าง และได้ตกลงจ้าง ตามการประกวดราคาอิเล็กทรอนิกส์แล้ว ถ้าผู้รับจ้างจะต้องสั่งหรือนำสิ่งของมาจากต่างประเทศ และของนั้นต้องนำเข้ามาโดยทางเรือในเส้นทางที่มีเรือไทยเดินอยู่ และสามารถให้บริการรับขนได้ตามที่ รัฐมนตรีว่าการกระทรวงคมนาคมประกาศกำหนด ผู้ยื่นข้อเสนอซึ่งเป็นผู้รับจ้างจะต้องปฏิบัติตามกฎหมายว่าด้วยการ ส่งเสริมการพาณิชย์ ดังนี้

(๑) แฉ่งการสั่งหรือนำสิ่งของดังกล่าวเข้ามาจากต่างประเทศต่อกรมเจ้าท่า ภายใน ๗ วัน นับตั้งแต่วันที่ผู้รับจ้างสั่งหรือซื้อของจากต่างประเทศ เว้นแต่เป็นของที่รัฐมนตรีว่าการกระทรวงคมนาคมประกาศ ยกเว้นให้บรรทุกโดยเรืออื่นได้

(๒) จัดการให้สิ่งของดังกล่าวบรรทุกโดยเรือไทย หรือเรือที่มีสิทธิเช่นเดียวกับเรือไทย จากต่างประเทศมายังประเทศไทย เว้นแต่จะได้รับอนุญาตจากกรมเจ้าท่า ให้บรรทุกสิ่งของนั้น โดยเรืออื่นที่มีใช่เรือไทย ซึ่งจะต้องได้รับอนุญาตเช่นนั้นก่อนบรรทุกของลงเรืออื่น หรือเป็นของที่รัฐมนตรีว่าการกระทรวงคมนาคม ประกาศยกเว้นให้บรรทุกโดยเรืออื่น

(๓) ในกรณีที่ไม่ปฏิบัติตาม (๑) หรือ (๒) ผู้รับจ้างจะต้องรับผิดชอบตามกฎหมายว่าด้วยการ ส่งเสริมการพาณิชย์

๑๐.๓ ผู้ยื่นข้อเสนอซึ่งเทศบาลนครอุบลราชธานีได้คัดเลือกแล้ว ไม่ไปทำสัญญาหรือข้อตกลง จ้างเป็นหนังสือภายในเวลาที่กำหนดดังระบุไว้ในข้อ ๗ เทศบาลนครอุบลราชธานีจะริบหลักประกันการยื่นข้อเสนอ หรือเรียกธำนาจจากผู้ออกหนังสือค้ำประกัน การยื่นข้อเสนอทันที และอาจพิจารณาเรียกธำนาจให้ชดใช้ความเสียหายอื่น (ถ้ามี) รวมทั้งจะพิจารณาให้เป็นผู้ทำงาน ตามระเบียบกระทรวงการคลังว่าด้วยการจัดซื้อจัดจ้างและการบริหารพัสดุ ภาครัฐ

๑๐.๔ เทศบาลนครอุบลราชธานีสงวนสิทธิ์ที่จะแก้ไขเพิ่มเติมเงื่อนไข หรือข้อกำหนดในแบบ สัญญาหรือข้อตกลงจ้างเป็นหนังสือให้เป็นไปตามความเห็นของสำนักงานอัยการสูงสุด (ถ้ามี) **สำเนาถูกต้อง**

(นางสาวจุฬารรณ วิวรรณพงษ์)
นักวิชาการพัสดุชำนาญการ

๑๐.๕ ในกรณีที่เอกสารแนบท้ายเอกสารประกวดราคาอิเล็กทรอนิกส์ มีความขัดหรือแย้งกัน ผู้ยื่นข้อเสนอจะต้องปฏิบัติตามคำวินิจฉัยของเทศบาลนครอุบลราชธานี คำวินิจฉัยดังกล่าวให้ถือเป็นที่สุด และผู้ยื่นข้อเสนอไม่มีสิทธิเรียกร้องค่าใช้จ่ายใดๆ เพิ่มเติม

๑๐.๖ เทศบาลนครอุบลราชธานี อาจประกาศยกเลิกการจัดจ้างในกรณีต่อไปนี้ได้ โดยที่ผู้ยื่นข้อเสนอจะเรียกร้องค่าเสียหายใดๆ จากเทศบาลนครอุบลราชธานีไม่ได้

(๑) เทศบาลนครอุบลราชธานีไม่ได้รับการจัดสรรเงินที่จะใช้ในการจัดจ้างหรือได้รับจัดสรรแต่ไม่เพียงพอที่จะทำการจัดจ้างครั้งนี้ต่อไป

(๒) มีการกระทำที่เข้าลักษณะผู้ยื่นข้อเสนอที่ชนะการจัดจ้างหรือที่ได้รับการคัดเลือกมีผลประโยชน์ร่วมกัน หรือมีส่วนได้เสียกับผู้ยื่นข้อเสนอรายอื่น หรือขัดขวางการแข่งขันอย่างเป็นธรรมหรือสมยอมกันกับผู้ยื่นข้อเสนอรายอื่น หรือเจ้าหน้าที่ในการเสนอราคา หรือถือว่ากระทำการทุจริตอื่นใดในการเสนอราคา

(๓) การทำการจัดจ้างครั้งนี้ต่อไปอาจก่อให้เกิดความเสียหายแก่เทศบาลนครอุบลราชธานี หรือกระทบต่อประโยชน์สาธารณะ

(๔) กรณีอื่นในทำนองเดียวกับ (๑) (๒) หรือ (๓) ตามที่กำหนดในกฎกระทรวงซึ่งออกตามความในกฎหมายว่าด้วยการจัดซื้อจัดจ้างและการบริหารพัสดุภาครัฐ

๑๑. การปรับราคาค่างานก่อสร้าง

การปรับราคาค่างานก่อสร้างตามสูตรการปรับราคาตั้งระบุในข้อ ๑.๕ จะนำมาใช้ในกรณีที่ ค่างานก่อสร้างลดลงหรือเพิ่มขึ้น โดยวิธีการต่อไปนี้

ตามเงื่อนไข หลักเกณฑ์ สูตรและวิธีคำนวณที่ใช้กับสัญญาแบบปรับราคาได้ตามมติคณะรัฐมนตรี เมื่อวันที่ ๒๒ สิงหาคม ๒๕๓๒ เรื่อง การพิจารณาช่วยเหลือผู้ประกอบการอาชีพงานก่อสร้าง ตามหนังสือสำนักเลขาธิการคณะรัฐมนตรี ที่ นร ๐๒๐๓/ว ๑๐๙ ลงวันที่ ๒๔ สิงหาคม ๒๕๓๒

สูตรการปรับราคา (สูตรค่า K) จะต้องคงที่ที่ระดับที่กำหนดไว้ในวันแล้วเสร็จตามที่กำหนดไว้ในสัญญา หรือภายในระยะเวลาที่เทศบาลนครอุบลราชธานีได้ขยายออกไป โดยจะใช้สูตรของทางราชการที่ได้ระบุในข้อ ๑.๕

๑๒. มาตรฐานฝีมือช่าง

เมื่อเทศบาลนครอุบลราชธานีได้คัดเลือกผู้ยื่นข้อเสนอรายใดให้เป็นผู้รับจ้างและได้ตกลงจ้างก่อสร้างตามประกาศนี้แล้ว ผู้ยื่นข้อเสนอจะต้องตกลงว่าในการปฏิบัติงานก่อสร้างดังกล่าว ผู้ยื่นข้อเสนอจะต้องมีและใช้ผู้ผ่านการทดสอบ มาตรฐานฝีมือช่างหรือผู้ผ่านการทดสอบมาตรฐานฝีมือช่างจาก เทียบเท่าจากสถาบันการศึกษาที่ ก.พ. รับรอง หรือผู้มีวุฒิปริญญา ปวช. ปวส. และปวท. หรือเทียบเท่าจากสถาบันการศึกษาที่ ก.พ. รับรองให้เข้ารับราชการได้ ในอัตราไม่ต่ำกว่าร้อยละ ๑๐ ของแต่ละ สาขาช่างแต่ต้องมีจำนวนช่างอย่างน้อย ๑ คน ในแต่ละสาขาช่าง ดังต่อไปนี้

๑๒.๑ สำเนาหลักฐานบัตรประจำตัววิศวกร (ใบอนุญาตประกอบวิชาชีพวิศวกรรมควบคุม) ระดับภาคีวิศวกรโยธาหรือระดับที่สูงกว่าและหนังสือรับรองเป็นวิศวกรของโครงการ จำนวน ๑ คน

๑๒.๒ สำเนาหลักฐานคุณวุฒิผู้ควบคุมงานประจำโครงการต้องมีคุณวุฒิการศึกษาไม่ต่ำกว่าระดับประกาศนียบัตรวิชาชีพ (ปวช.) ทางด้านการก่อสร้าง โยธา , สำรวจ หรือเทียบเท่าและหนังสือรับรองเป็นผู้ควบคุมงานโครงการ จำนวน ๑ คน

๑๒.๓ ผู้รับจ้างต้องนำเอกสารหลักฐานต่าง ๆ มาแสดงต่อคณะกรรมการตรวจรับพัสดุ หรือ ผู้ควบคุมงานก่อนเข้าดำเนินการก่อสร้าง

๑๓. การปฏิบัติตามกฎหมายและระเบียบ

ในระหว่างระยะเวลาการก่อสร้าง ผู้ยื่นข้อเสนอที่ได้รับการคัดเลือกให้เป็นผู้รับจ้างต้องปฏิบัติตามหลักเกณฑ์ที่กฎหมายและระเบียบได้กำหนดไว้โดยเคร่งครัด

๑๔. การประเมินผลการปฏิบัติงานของผู้ประกอบการ

เทศบาลนครอุบลราชธานี สามารถนำผลการปฏิบัติงานแล้วเสร็จตามสัญญาของผู้ยื่นข้อเสนอที่ได้รับการคัดเลือกให้เป็นผู้รับจ้างเพื่อนำมาประเมินผลการปฏิบัติงานของผู้ประกอบการ

ทั้งนี้ หากผู้ยื่นข้อเสนอที่ได้รับการคัดเลือกไม่ผ่านเกณฑ์ที่กำหนดจะถูกระงับการยื่นข้อเสนอหรือทำสัญญากับเทศบาลนครอุบลราชธานี ไว้ชั่วคราว

เทศบาลนครอุบลราชธานี

๑๕ พฤศจิกายน ๒๕๖๕



(นายอาทิตย์ คุณผล)

รองนายกเทศมนตรี ปฏิบัติราชการแทน

นายกเทศมนตรีนครอุบลราชธานี

สำเนาถูกต้อง



(นางสาวจุฬารรณ วีวรรณพงษ์)

นักวิชาการพัสดุชำนาญการ



บันทึกข้อความ

ส่วนราชการ สำนักช่าง ส่วนควบคุมการก่อสร้างฯ ฝ่ายควบคุมการก่อสร้าง โทร.045 - 246060 ต่อ 133

ที่ อบ 52006 / 1737

วันที่ 7 พฤศจิกายน 2565

เรื่อง ขอบความเห็นชอบราคากลางงานก่อสร้างโครงการปรับปรุงถนน ค.ส.ล. ถนนศรีณรงค์ (ช่วงถนนพลแพน - ถนนบูรพาไน)

เรียน ผู้อำนวยการสำนักช่าง

คำสั่งเทศบาลนครอุบลราชธานี ที่ 575 /2565 ลงวันที่ 7 กรกฎาคม 2565 เรื่อง แต่งตั้งคณะกรรมการกำหนดราคากลาง โครงการปรับปรุงถนน ค.ส.ล. ถนนศรีณรงค์ (ช่วงถนนพลแพน - ถนนบูรพาไน) งบประมาณอนุมัติ 3,230,000.-บาท (สามล้านสองแสนสามหมื่นบาทถ้วน) นั้น

บัดนี้ คณะกรรมการกำหนดราคากลาง ตามคำสั่งดังกล่าวได้ดำเนินการคำนวณราคากลางเสร็จเรียบร้อยแล้ว เป็นไปตามพระราชบัญญัติจัดซื้อจัดจ้างและบริหารพัสดุภาครัฐ พ.ศ. 2560 กระทรวงการคลังว่าด้วยการจัดซื้อจัดจ้างและการบริหารพัสดุภาครัฐ 2560 และกฎกระทรวงการจัดซื้อจัดจ้างและการบริหารพัสดุภาครัฐ พ.ศ.2560 ราคากลางค่าก่อสร้างโครงการดังกล่าวคำนวณ ณ วันที่ 4 พฤศจิกายน 2565 เป็นเงิน 3,084,495.62.-บาท (สามล้านแปดพันสี่ร้อยเก้าสิบบาทหกสิบสองสตางค์) ตามเอกสารที่แนบมาพร้อมด้วยนี้ เห็นควรนำเรียนเสนอท่านนายกเทศมนตรีนครอุบลราชธานี เพื่อพิจารณาให้ความเห็นชอบราคากลางดังกล่าว

จึงเรียนมาเพื่อโปรดพิจารณา และดำเนินการตามระเบียบต่อไป

ลงชื่อ.....*นายพคุณ เดชเสน*.....ประธานกรรมการ

นายพคุณ เดชเสน

ผอ.ส่วนควบคุมการก่อสร้างอาคารและผังเมือง

ลงชื่อ.....*นายประสิทธิ์ สิทธิคุณ*.....กรรมการ

(นายประสิทธิ์ สิทธิคุณ)

วิศวกรโยธาชำนาญการ

ลงชื่อ.....*นายวัฒนา สมลา*.....กรรมการ/เลข

(นายวัฒนา สมลา)

หัวหน้าฝ่ายควบคุมการก่อสร้าง

//-2-เพื่อโปรดพิจารณา..

สำเนาถูกต้อง

(นางสาวจิตวณา จิตวณาพงษ์)
นักวิชาการพัสดุชำนาญการ

เพื่อโปรดพิจารณา

(ลงชื่อ).....



(นายวิษณุพงศ์ สาลีสิงห์)

ผู้อำนวยการส่วนการโยธา รักษาราชการแทน
ผู้อำนวยการสำนักช่าง

เห็นควรพิจารณาเห็นชอบ

(ลงชื่อ).....



(นายกฤษพล เมืองเหนือ)

รองปลัดเทศบาลนครอุบลราชธานี

เห็นควรพิจารณาเห็นชอบ

(ลงชื่อ).....

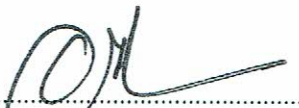

(นายอัมพล ทองฟู)

ปลัดเทศบาลนครอุบลราชธานี

พิจารณาแล้ว [] เห็นชอบ [] ไม่เห็นชอบ.....



(นายปรีชา ศรีสร้อย)

รองนายกเทศมนตรี เป็นประธานคณะกรรมการ

นายกเทศมนตรีนครอุบลราชธานี

- 9 พ.ย. 2565

สำเนาถูกต้อง



(นางสาวจุฬารรณ วิวรรณพงษ์)
นักวิชาการพัสดุชำนาญการ

ตารางแสดงเงินงบประมาณที่ได้รับจัดสรรและราคากลางในงานจ้างก่อสร้าง

1. ชื่อโครงการ โครงการปรับปรุงถนน ค.ส.ล. ถนนศรีณรงค์ (ช่วงถนนพลพูน – ถนนบูรพาใหม่)
2. หน่วยงานเจ้าของโครงการ สำนักช่าง เทศบาลนครอุบลราชธานี
3. วงเงินงบประมาณที่ได้รับจัดสรร 3,230,000.-บาท (สามล้านสองแสนสามหมื่นบาทถ้วน)
4. ลักษณะงาน (โดยสังเขป) -ปรับปรุงถนน ค.ส.ล.
5. ราคากลางคำนวณ ณ วันที่ ...4...พฤศจิกายน 2565 เป็นเงิน 3,084,495.62.-บาท (สามล้านแปดหมื่นสี่พันสี่ร้อยเก้าสิบบาทหกสิบสองสตางค์)
6. บัญชีประมาณราคากลาง -แบบสรุปราคากลางงานทางสะพานและท่อเหลี่ยม
7. รายชื่อคณะกรรมการกำหนดราคากลาง
7.1 นายนพคุณ เดชเสน ผอ.ส่วนควบคุมการก่อสร้าง..... ประธานกรรมการ
7.2 นายประสิทธิ์ สิทธิคุณ วิศวกรโยธาชำนาญการ..... กรรมการ
7.3 นายวัฒนา สมลา หัวหน้าฝ่ายควบคุมการก่อสร้าง..... กรรมการ/เลขานุการ

สำเนาถูกต้อง

(นางสาวจุฬารัตน์ วิจารณ์พงษ์)

นักวิชาการพัสดุชำนาญการ

ตารางแสดงวงเงินงบประมาณที่ได้รับจัดสรรและราคากลางในงานจ้างก่อสร้าง

1. ชื่อโครงการ

ประกวดราคาจ้างก่อสร้างปรับปรุงถนน ค.ส.ล.ถนนศรีณรงค์ (ช่วงถนนพลแพน - ถนนบูรพาใน)

ด้วยวิธีประกวดราคาอิเล็กทรอนิกส์ (e-bidding) / ปรับปรุงถนน ค.ส.ล.ถนนศรีณรงค์ (ช่วงถนนพลแพน - ถนนบูรพาใน)

2. หน่วยงานเจ้าของโครงการ เทศบาลนครอุบลราชธานี / เทศบาลนครอุบลราชธานี

3. วงเงินงบประมาณที่ได้รับจัดสรร 3,230,000.00 บาท

4. ลักษณะงาน

โดยสังเขป ปรับปรุงถนน ค.ส.ล.

5. ราคากลางคำนวณ ณ วันที่ เป็นเงิน 3,084,495.62 บาท

6. บัญชีประมาณการราคากลาง

6.1 แบบสรุปราคากลางงานทางสะพานและท่อเหลี่ยม

7. รายชื่อคณะกรรมการกำหนดราคากลาง

7.1 นพคุณ เดชเสน ประธานกรรมการกำหนดราคากลาง ผู้อำนวยการส่วนควบคุมการก่อสร้างฯ

7.2 ประสิทธิ์ สิทธิคุณ กรรมการกำหนดราคากลาง วิศวกรโยธาชำนาญการ

7.3 วัฒนา สมลา กรรมการกำหนดราคากลาง หัวหน้าฝ่ายควบคุมการก่อสร้าง

วัฒนา สมลา

04 พฤศจิกายน 2565 16:17:52

สำเนาถูกต้อง



(นางสาวจุฬารรณ วิวรรณพงษ์)

นักวิชาการพัสดุชำนาญการ

แบบฟอร์มรายงานหรือสรุปราคากลางงานก่อสร้างทาง สะพาน และท่อเหลี่ยม

ชื่อโครงการ/งานก่อสร้าง ประมวลราคาจ้างก่อสร้างปรับปรุงถนน ค.ส.ล.ถนนศรีณรงค์ (ช่วงถนนพลแพน - ถนนบูรพาใน) ด้วยวิธีประกวดราคาอิเล็กทรอนิกส์ (e-bidding)

หน่วยงานเจ้าของโครงการ/งานก่อสร้าง เทศบาลนครอุบลราชธานี/เทศบาลนครอุบลราชธานี

ลำดับที่ ตามสัญญา	รายการงานก่อสร้าง	หน่วย	จำนวน	ราคาต่อหน่วย	ราคาทุน	FN	ราคาต่อหน่วย X FN	ราคากลาง
1	1. งานรื้อโครงสร้างถนนเดิม (REMOVAL OF EXISTING STRUCTURES) 1.1 งานรื้อผิวลาดยางเดิม (REMOVAL OF EXISTING ASPHALT CONCRETE SURFACE)	ตร.ม.	2,660.000	16.19	43,065.40	1.3624	22.05	58,672.30
2	1.2 งานรื้อทางเท้าคอนกรีตเดิม	ตร.ม.	900.000	24.61	22,149.00	1.3624	33.52	30,175.79
3	1.3 งานรื้อคั่นคอนกรีตเดิม	ม.	575.000	54.14	31,130.50	1.3624	73.76	42,412.19
4	2. งานดิน (EARTHWORK) 2.1 งานตัดคันทาง (ROADWAY EXCAVATION) 2.1.1 งานตัดดิน (EARTH EXCAVATION)	ลบ.ม.	399.000	47.83	19,084.17	1.3624	65.16	26,000.27
	3. งานผิวทาง (SURFACE COURSES) 3.1 งานผิวทางปอร์ตแลนด์ซีเมนต์คอนกรีต (PORTLAND CEMENT CONCRETE PAVEMENT)							

วัฒนา สมลา

04 พฤศจิกายน 2565 16:24:31

สำเนาถูกต้อง



หน้า 1 จาก 3
(นางสาวจواهرรณ์ วิจารณ์พงษ์)

นักวิชาการพัสดุชำนาญการ

แบบฟอร์มรายงานหรือสรุปราคากลางงานก่อสร้างทาง สะพาน และท่อเหลี่ยม

ชื่อโครงการ/งานก่อสร้าง ประมวลราคาจ้างก่อสร้างปรับปรุงถนน ค.ส.ล.ถนนศรีณรงค์ (ช่วงถนนพลแพน - ถนนบูรพาใน) ด้วยวิธีประกวดราคาอิเล็กทรอนิกส์ (e-bidding)

หน่วยงานเจ้าของโครงการ/งานก่อสร้าง เทศบาลนครอุบลราชธานี/เทศบาลนครอุบลราชธานี

ลำดับที่ ตามสัญญา	รายการงานก่อสร้าง	หน่วย	จำนวน	ราคาต่อหน่วย	ราคาทุน	FN	ราคาต่อหน่วย X FN	ราคากลาง
5	3.1.1 ผิวทางปอร์ตแลนด์ซีเมนต์คอนกรีตหนาชม.(PORTLAND CEMENT CONCRETE PAVEMENT)(ใช้ตะแกรงเหล็ก)	ตร.ม.	2,660.000	378.83	1,007,687.80	1.3624	516.11	1,372,873.85
6	3.1.2 รอยต่อเพื่อขยายตามขวาง (EXPANSION JOINT)	เมตร	38.000	216.75	8,236.50	1.3624	295.30	11,221.40
7	3.1.3 รอยต่อเพื่อหดตามขวาง (CONTRACTION JOINT)	เมตร	400.000	78.97	31,588.00	1.3624	107.58	43,035.49
8	3.1.4 รอยต่อตามยาว (LONGITUDINAL JOINT)	เมตร	350.000	58.86	20,601.00	1.3624	80.19	28,066.80
9	3.1.5 ค่าซัดหยาบผิวคอนกรีต	ตร.ม.	2,660.000	30.00	79,800.00	1.3624	40.87	108,719.52
	3.2 งานรองพื้นทางและพื้นทาง (SUBBASE AND BASE COURSES)							
	3.2.1 งานวัสดุรองใต้ผิวทางคอนกรีต (MATERIALS TO CONTROL PUMPING UNDER CONCRETE PAVEMENT)							
10	3.2.1.1 งานทรายรองใต้ผิวทางคอนกรีต (SAND CUSHION UNDER CONCRETE PAVEMENT)	ลบ.ม.	133.000	428.66	57,011.78	1.3624	584.00	77,672.84

วัฒนา สมลา

04 พฤศจิกายน 2565 16:24:31

สำเนาถูกต้อง



หน้า 2 จาก 3

(นางสาวจุฬารรณ วิวรรณพงษ์)

นักวิชาการพัสดุชำนาญการ

แบบฟอร์มรายงานหรือสรุปราคากลางงานก่อสร้างทาง สะพาน และท่อเหลี่ยม

ชื่อโครงการ/งานก่อสร้าง ประมวลราคาจ้างก่อสร้างปรับปรุงถนน ค.ส.ล.ถนนศรีณรงค์ (ช่วงถนนพลแพน - ถนนบูรพาไน) ด้วยวิธีประกวดราคาอิเล็กทรอนิกส์ (e-bidding)

หน่วยงานเจ้าของโครงการ/งานก่อสร้าง เทศบาลนครอุบลราชธานี/เทศบาลนครอุบลราชธานี

ลำดับที่ ตามสัญญา	รายการงานก่อสร้าง	หน่วย	จำนวน	ราคาต่อหน่วย	ราคาทุน	FN	ราคาต่อหน่วย X FN	ราคากลาง
	4. งานเบ็ดเตล็ด (MISCELLANEOUS)							
	4.1 งานขอบคันหินรางต้นคอนกรีต (CONCRETE CURB AND GUTTER)							
11	4.1.1 ขอบคันหินรางต้น	ม.	575.000	666.56	383,272.00	1.3624	908.12	522,169.77
12	4.2 งานทางเท้า คสล. หนา 0.05 ม.	ตร.ม.	900.000	176.36	158,724.00	1.3624	240.27	216,245.57
13	4.3 ช่องรับน้ำ	จุด	38.000	534.37	20,306.06	1.3624	728.02	27,664.97
14	4.4 ติดตั้งฝาเหล็กหล่อเหนียว	ชุด	27.000	14,000.00	378,000.00	1.3624	19,073.60	514,987.20
15	4.5 ป้ายโครงการ	ชุด	1.000	3,360.00	3,360.00	1.3624	4,577.66	4,577.66
							รวมราคากลาง	3,084,495.62

วัฒนา สมลา

04 พฤศจิกายน 2565 16:24:31

สำเนาถูกต้อง



หน้า 3 จาก 3

(นางสาวจุฬารรณ วิวรรณพงษ์)

นักวิชาการพัสดุชำนาญการ

แบบฟอร์มรายงานหรือสรุปราคากลางงานก่อสร้างทาง สะพาน และท่อเหลี่ยม

ชื่อโครงการ/งานก่อสร้าง ประกวราคาจ้างก่อสร้างปรับปรุงถนน ค.ส.ล.ถนนศรีณรงค์ (ช่วงถนนพลแพน - ถนนบูรพาใน) ด้วยวิธีประกวดราคาอิเล็กทรอนิกส์ (e-bidding)

หน่วยงานเจ้าของโครงการ/งานก่อสร้าง เทศบาลนครอุบลราชธานี/เทศบาลนครอุบลราชธานี

(ประสิทธิ์ สิทธิคุณ)
กรรมการกำหนดราคากลาง



วัฒนา สมลา
04 พฤศจิกายน 2565

สำเนาถูกต้อง

(นางสาวจุฬารรณ วิวรรณพงษ์)
นักวิชาการพัสดุชำนาญการ

โครงการ : ประกวดราคาจ้างก่อสร้างปรับปรุงถนน ค.ส.ล.ถนนศรีณรงค์ (ช่วงถนนพลแพน - ถนนบูรพาใน) ด้วยวิธีประกวดราคาอิเล็กทรอนิกส์ (e-bidding)

แบบสรุปข้อมูลวัสดุและค่าดำเนินการ
งานก่อสร้างทาง สะพาน และท่อเหลี่ยม

โครงการ/งานก่อสร้าง	ประกวดราคาจ้างก่อสร้างปรับปรุงถนน ค.ส.ล.ถนนศรีณรงค์ (ช่วงถนนพลแพน - ถนนบูรพาใน) ด้วยวิธีประกวดราคาอิเล็กทรอนิกส์ (e-bidding) / ปรับปรุงถนน ค.ส.ล.ถนนศรีณรงค์ (ช่วงถนนพลแพน - ถนนบูรพาใน)					
สาย	ถนนศรีณรงค์					
ตอน	-					
อยู่ในท้องที่จังหวัด	อุบลราชธานี	เขตฝนตก	ปกติ	ราคาน้ำมันโซลา	35.5	บาท/ลิตร
อัตราดอกเบี้ยเงินกู้ (MLR)	6.00%	เงินล่วงหน้าจ่าย			0.00%	
เงินประกันผลงานหัก	0.00%	ภาษีมูลค่าเพิ่ม			7.00%	

ที่	รายการ	หน่วย	ค่าวัสดุ (บาท)	ระยะขนส่ง (กม.)	ค่าขนส่ง (บาท)	ค่าขนส่ง (บาท)	ค่าตัด/ ตัดเหล็ก (บาท)	รวม (บาท)	วันที่ที่กระทรวง พาณิชย์ประกาศ ล่าสุด	แหล่งที่มา
1	เหล็กตะแกรงไวร์เมช	ตร.ม.	29.00	0.00	0.00	0.00	0.00	29.00	ต.ค. 2565	บันทึกสืบ
2	เหล็กเส้นกลมผิวเรียบSR.24(มอก.)ขนาดเส้นผ่านศูนย์กลาง15มม.ยาว10เมตร	ตัน	23,652.34	0.00	0.00	0.00	0.00	23,652.34	ก.ย. 2565	
3	เหล็กเส้นกลมผิวเรียบSR.24(มอก.)ขนาดเส้นผ่านศูนย์กลาง19มม.ยาว10เมตร	ตัน	23,656.54	0.00	0.00	0.00	0.00	23,656.54	ก.ย. 2565	
4	ทรายหยาบทรายหยาบ	ลบ.ม.	280.37	0.00	0.00	0.00	0.00	280.37	ก.ย. 2565	
5	ปูนซีเมนต์ปอร์ตแลนด์ราคาขายส่งปูนซีเมนต์ปอร์ตแลนด์บรรจุ50กก./ถุงตราช้าง	ตัน	2,448.60	0.00	0.00	0.00	0.00	2,448.60	ก.ย. 2565	

สำเนาถูกต้อง



วัฒนา สมลา

04 พฤศจิกายน 2565 16:25:14

(นางสาวจุฬารรณ วิวรรณพงษ์)
หน้า 1 จาก 3
นักวิชาการพัสดุชำนาญการ

โครงการ : ประกวดราคาจ้างก่อสร้างปรับปรุงถนน ค.ส.ล.ถนนศรีณรงค์ (ช่วงถนนพลแพน - ถนนบูรพาใน) ด้วยวิธีประกวดราคาอิเล็กทรอนิกส์ (e-bidding)

**แบบสรุปข้อมูลวัสดุและค่าดำเนินการ
งานก่อสร้างทาง สะพาน และท่อเหลี่ยม**

โครงการ/งานก่อสร้าง ประกวดราคาจ้างก่อสร้างปรับปรุงถนน ค.ส.ล.ถนนศรีณรงค์ (ช่วงถนนพลแพน - ถนนบูรพาใน) ด้วยวิธีประกวดราคาอิเล็กทรอนิกส์ (e-bidding) / ปรับปรุงถนน ค.ส.ล.ถนนศรีณรงค์
(ช่วงถนนพลแพน - ถนนบูรพาใน)

สาย ถนนศรีณรงค์

ตอน -

อยู่ในท้องที่จังหวัด อุดรธาธานี เขตฝนตก ปกติ ราคาน้ำมันโซลา 35.5 บาท/ลิตร

อัตราดอกเบี้ยเงินกู้ (MLR) 6.00% เงินล่วงหน้าจ่าย 0.00%

เงินประกันผลงานหัก 0.00% ภาษีมูลค่าเพิ่ม 7.00%

ที่	รายการ	หน่วย	ค่าวัสดุ (บาท)	ระยะขนส่ง (กม.)	ค่าขนส่ง (บาท)	ค่าขนส่ง (บาท)	ค่าตัด/ ตัดเหล็ก (บาท)	รวม (บาท)	วันที่ที่กระทรวง พาณิชย์ประกาศ ล่าสุด	แหล่งที่มา
6	หินย่อยหินย่อย3/4"	ลบ.ม.	822.43	0.00	0.00	0.00	0.00	822.43	ก.ย. 2565	
7	ไม้กะบากไม้กะบากไม้โซขนาด1x6นิ้วยาว4-4.50เมตร	ลบ.พ.	560.21	0.00	0.00	0.00	0.00	560.21	ก.ย. 2565	
8	ไม้ยางไม้ยางไม้โซขนาด11/2x3นิ้วยาว4-4.50เมตร	ลบ.พ.	448.60	0.00	0.00	0.00	0.00	448.60	ก.ค. 2565	
9	ตะปูตอกไม้ตะปูตอกไม้ขนาด2นิ้วตรามือ	กก.	40.89	0.00	0.00	0.00	0.00	40.89	ก.ย. 2565	
10	เหล็กเส้นกลมผิวข้ออ้อยSD.40(มอก.)ขนาดเส้นผ่านศูนย์กลาง12มม.ยาว10เมตร(Tem pcore)	ตัน	23,309.25	0.00	0.00	0.00	0.00	23,309.25	ก.ย. 2565	

ส่วนงวดต้อง

โครงการ : ประกวดราคาจ้างก่อสร้างปรับปรุงถนน ค.ส.ล.ถนนศรีณรงค์ (ช่วงถนนพลแพน - ถนนบูรพาใน) ด้วยวิธีประกวดราคาอิเล็กทรอนิกส์ (e-bidding)

แบบสรุปข้อมูลวัสดุและค่าดำเนินการ
งานก่อสร้างทาง สะพาน และท่อเหลี่ยม

โครงการ/งานก่อสร้าง ประกวดราคาจ้างก่อสร้างปรับปรุงถนน ค.ส.ล.ถนนศรีณรงค์ (ช่วงถนนพลแพน - ถนนบูรพาใน) ด้วยวิธีประกวดราคาอิเล็กทรอนิกส์ (e-bidding) / ปรับปรุงถนน ค.ส.ล.ถนนศรีณรงค์ (ช่วงถนนพลแพน - ถนนบูรพาใน)

สาย	ถนนศรีณรงค์
ตอน	-
อยู่ในท้องที่จังหวัด	อุบลราชธานี
เขตฝนตก	ปกติ
ราคาน้ำมันโซลา	35.5 บาท/ลิตร
อัตราดอกเบี้ยเงินกู้ (MLR)	6.00% เงินล่วงหน้าจ่าย 0.00%
เงินประกันผลงานหัก	0.00% ภาษีมูลค่าเพิ่ม 7.00%

ที่	รายการ	หน่วย	ค่าวัสดุ (บาท)	ระยะขนส่ง (กม.)	ค่าขนส่ง (บาท)	ค่าขนส่ง (บาท)	ค่าตัด/ ตัดเหล็ก (บาท)	รวม (บาท)	วันที่ที่กระทรวง พาณิชย์ประกาศ ล่าสุด	แหล่งที่มา
11	เหล็กเส้นกลมผิวเรียบSR.24(มอก.)ขนาดเส้นผ่านศูนย์กลาง9มม.ยาว10เมตร	ตัน	23,973.18	0.00	0.00	0.00	0.00	23,973.18	ก.ย. 2565	
12	ลวดผูกเหล็กลวดผูกเหล็กศก.1.25มม.(เบอร์18)	กก.	36.45	0.00	0.00	0.00	0.00	36.45	ก.ย. 2565	
13	ตะแกรงเหล็ก2.80มม	ตร.ม.	13.60	0.00	0.00	0.00	0.00	13.60	ต.ค. 2565	บันทึกสืบ
14	เหล็กเส้นกลมผิวเรียบSR.24(มอก.)ขนาดเส้นผ่านศูนย์กลาง6มม.ยาว10เมตร	ตัน	24,840.65	0.00	0.00	0.00	0.00	24,840.65	ก.ย. 2565	

วัฒนา สมลา

04 พฤศจิกายน 2565 16:25:14

สำเนาถูกต้อง



(นางสาวจุฬารรณ วิวรรณพงษ์)
หน้า 3 จาก 3
นักวิชาการพัสดุชำนาญการ

แบบฟอร์มบันทึกแสดงเหตุผลความจำเป็นรายละเอียดของการสืบและการกำหนดราคาและหรือแหล่งวัสดุก่อสร้าง

รายงานจากแหล่งของข้อมูลวัสดุ

ชื่อโครงการ ประกวดราคาจ้างก่อสร้างปรับปรุงถนน ค.ส.ล.ถนนศรีณรงค์ (ช่วงถนนพลแพน - ถนนบูรพาใน) ด้วยวิธีประกวดราคาอิเล็กทรอนิกส์ (e-bidding) / ปรับปรุงถนน ค.ส.ล.ถนนศรีณรงค์ (ช่วงถนนพลแพน - ถนนบูรพาใน)

หน่วยงาน เทศบาลนครอุบลราชธานี / เทศบาลนครอุบลราชธานี

ลำดับที่	รายการ	หน่วย	ทองที่ก่อสร้าง	ทองที่ก่อสร้างจังหวัดใกล้เคียง	แหล่งผลิต	หน่วยงานภาครัฐ	สำนักงานประมาณ	อื่นๆ ระบุ	สถานที่สืบ	วันที่สืบราคา	เหตุผลการสืบราคา
1	เหล็กตะแกรงไวร์เมช	ตร.ม.	X						บริษัท ศิริมหาชัย อุบลราชธานี จำกัด	25 ตุลาคม 2565	ไม่เผยแพร่ในราคาพาณิชย์จังหวัด
2	ตะแกรงเหล็ก 2.80 มม	ตร.ม.	X						ศิริมหาชัยอุบล บจก.	27 ตุลาคม 2565	ไม่เผยแพร่ในราคาพาณิชย์จังหวัด
รวมทั้งสิ้น (รายการ)			2	-	-	-	-	-			

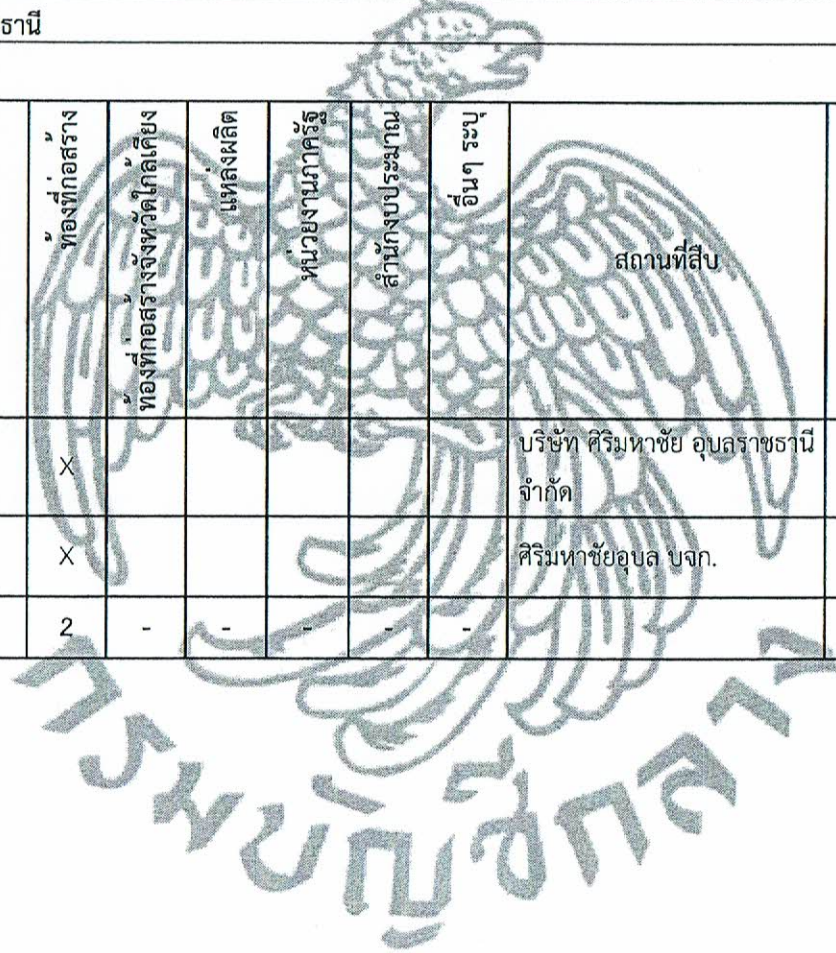

แบบรูปรายการงานก่อสร้าง

โครงการปรับปรุงถนน ค.ส.ล. ถนนศรีนครินทร์ (ช่วงถนนพลแพน – ถนนบูรพาใน)

วันที่ 1 พฤศจิกายน พ.ศ.2565 เวลา 09.00 น.

ตามคำสั่งที่ 575 /2565 ลงวันที่ 7 กรกฎาคม 2565 เรื่อง แต่งตั้งคณะกรรมการกำหนดราคากลาง โครงการปรับปรุงถนน ค.ส.ล. ถนนศรีนครินทร์ (ช่วงถนนพลแพน – ถนนบูรพาใน) งบประมาณอนุมัติ 3,230,000.-บาท (สามล้านสองแสนสามหมื่นบาทถ้วน) โดยมีรายละเอียดดังนี้

1. ขอบเขตแบบรูปรายการงานก่อสร้าง

ดำเนินการปรับปรุงถนน ค.ส.ล. หน้า 0.15 ม. กว้าง 6.10 - 8.90 ม. ยาว 346.00 ม. พร้อมบ่อพักหรือพื้นที่รวมไม่น้อยกว่า 2,660.00 ตร.ม และอื่น ๆ ตามแบบแปลนเทศบาลนครอุบลราชธานี ที่ ช. 83/65

- ข้อกำหนดในการใช้วัสดุ/อุปกรณ์ การจัดส่งตัวอย่าง หรือการทดสอบวัสดุและการขออนุมัติใช้ให้เป็นไปตามที่ระบุในรายการประกอบแบบรูปรายการงานก่อสร้าง

- เมื่อเสร็จงานเรียบร้อยแล้วจะต้องเก็บกวาดเศษวัสดุพร้อมทำความสะอาดสถานที่ก่อสร้างให้เรียบร้อยก่อนที่จะส่งมอบงานงวดสุดท้าย

2. ระยะเวลาการดำเนินการ

ระยะเวลา 90 วัน

3. ระยะเวลาการส่งมอบงาน

จำนวนงวดในการส่งมอบ 3 งวด ระยะเวลา 90 วัน

งวดที่ 1 ระยะเวลาดำเนินการ 30 วัน เป็นจำนวนเงินในอัตราร้อยละ 25% ของค่าจ้าง เมื่อผู้รับจ้างได้ปฏิบัติงานก่อสร้าง ดังนี้

- รื้อถอนถนนผิวลาดยางเดิม, รื้อถอนทางเท้า คสล.เดิม, รื้อถอนคันหิน คสล.เดิม, งานปรับระดับคันดินทางเดิม ความยาวไม่น้อยกว่า 200 ม.

- ก่อสร้างถนน คสล. หน้า 0.15 ม. พื้นที่ไม่น้อยกว่า 1,100 ตร.ม.

งวดที่ 2 ระยะเวลาดำเนินการ 30 วัน เป็นจำนวนเงินในอัตราร้อยละ 35% ของค่าจ้าง เมื่อผู้รับจ้างได้ปฏิบัติงานก่อสร้าง ดังนี้

- รื้อถอนถนนผิวลาดยางเดิม, รื้อถอนทางเท้า คสล.เดิม, รื้อถอนคันหิน คสล.เดิม, งานปรับระดับคันดินทางเดิม ส่วนที่เหลือแล้วเสร็จ

- ก่อสร้างถนน คสล. หน้า 0.15 ม. ส่วนที่เหลือแล้วเสร็จ

งวดที่ 3 (สุดท้าย) ระยะเวลาดำเนินการ 30 วัน เป็นจำนวนเงินในอัตราร้อยละ 40% ของค่าจ้าง เมื่อผู้รับจ้างได้ปฏิบัติงานก่อสร้าง ดังนี้

- ก่อสร้างคันหินรางต้น แล้วเสร็จ

- ก่อสร้างทางเท้าแล้วเสร็จ

- ติดตั้งฝาบ่อพักแล้วเสร็จ

- ติดตั้งป้ายโครงการ จำนวน 1 ป้ายและงานอื่น ๆ ตามที่แบบแปลนเทศบาลนคร

อุบลราชธานีกำหนดที่ ช 83/65 แล้วเสร็จ

สำเนาถูกต้อง



(นางสาวจุฑามาศ วิศวกรรมพงษ์)

นักวิชาการพัสดุชำนาญการ

4. สาขาช่างและหลักฐานคุณวุฒิมาตรฐานฝีมือช่าง จำนวน 2 คน

1. สำเนาหลักฐานบัตรประจำตัววิศวกร (ใบอนุญาตประกอบวิชาชีพวิศวกรรมควบคุม) ระดับภาคีวิศวกรโยธาหรือระดับที่สูงกว่าและหนังสือรับรองเป็นวิศวกรของโครงการ จำนวน 1 คน

2. สำเนาหลักฐานคุณวุฒิผู้ควบคุมงานประจำโครงการต้องมีคุณวุฒิการศึกษาไม่ต่ำกว่าระดับประกาศนียบัตรวิชาชีพ (ปวช.) ทางด้านการก่อสร้าง โยธา , สำรวจ หรือเทียบเท่าและหนังสือรับรองเป็นผู้ควบคุมงานโครงการ จำนวน 1 คน

3. ผู้รับจ้างต้องนำเอกสารหลักฐานต่าง ๆ มาแสดงต่อคณะกรรมการตรวจรับพัสดุหรือผู้ควบคุมงานก่อนเข้าดำเนินการก่อสร้าง

5. สูตรการคำนวณค่า K

ให้ใช้สูตรตามเงื่อนไขหลักเกณฑ์ สูตรและวิธีการคำนวณที่ใช้กับสัญญาแบบปรับราคาได้ตามมติคณะรัฐมนตรี เมื่อวันที่ 22 สิงหาคม พ.ศ.2532 เรื่องพิจารณาช่วยเหลือผู้ประกอบการอาชีพงานก่อสร้าง ตามหนังสือสำนักเลขาธิการคณะรัฐมนตรี ที่ นร.0203/ว.109 ลว.24 สิงหาคม 2532

งานผิวถนนคอนกรีตเสริมเหล็ก

$$K = 0.30 + 0.10It/Io + 0.35Ct/Co + 0.10Mt/Mo + 0.15St/So$$

งานท่อระบายน้ำคอนกรีตเสริมเหล็กและงานบ่อพัก

$$K = 0.35 + 0.20It/Io + 0.15Ct/Co + 0.15Mt/Mo + 0.15St/So$$

6. เงื่อนไขเพิ่มเติม ตามกฎกระทรวงกำหนดพัสดุและวิธีการจัดซื้อจัดจ้างพัสดุที่รัฐต้องการส่งเสริมหรือสนับสนุน (ฉบับที่ 2) พ.ศ.2563 และหนังสือคณะกรรมการวินิจฉัยปัญหาการจัดซื้อจัดจ้างและการบริหารพัสดุภาครัฐ ด่วนที่สุด ที่ กค (กวจ) 0405.2 /ว 78 ลงวันที่ 31 มกราคม 2565

ลงชื่อ.....อนุช.....ประธานกรรมการ

นายอนุช เดชเสน

ผอ.ส่วนควบคุมการก่อสร้างอาคารและผังเมือง

ลงชื่อ.....วิมล.....กรรมการ

(นายวิมลนา สมลา)

หัวหน้าฝ่ายควบคุมการก่อสร้าง

ลงชื่อ.....อล.....กรรมการ/เลขาฯ

(นายประสิทธิ์ สีทธิคุณ)

วิศวกรโยธาชำนาญการ

สำเนาถูกต้อง

//-3-เพื่อโปรดพิจารณา

(นางสาวจุฬารรณ จิวรรณพงษ์)

นักวิชาการพัสดุชำนาญการ

เพื่อโปรดพิจารณา

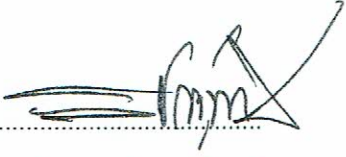
(ลงชื่อ).....

(นายวิษณุพงศ์ สาลีสิงห์)

ผู้อำนวยการส่วนการโยธา รักษาราชการแทน

ผู้อำนวยการสำนักช่าง

เห็นควรพิจารณาเห็นชอบ

(ลงชื่อ).....

(นายกฤษพล เมืองเหนือ)

รองปลัดเทศบาลนครอุบลราชธานี

เห็นควรพิจารณาเห็นชอบ

(ลงชื่อ).....

(นายอัมพล ทองฟู)

ปลัดเทศบาลนครอุบลราชธานี

พิจารณาแล้ว เห็นชอบ ไม่เห็นชอบ.....



(นายปรีชา ภิธวาท)

รองนายกเทศมนตรี ปฏิบัติราชการแทน

นายกเทศมนตรีนครอุบลราชธานี

สำเนาถูกต้อง



(นางสาวจุฬารรณ วิวรรณพงษ์)

นักวิชาการพัสดุชำนาญการ



โครงการ ปรับปรุง ถนน คสล.ถนนศรีณรงค์
(ช่วง ถ. พลแพน-ถ. บุรพาใน)
เทศบาลนครอุบลราชธานี

สถานที่ ถ. ศรีณรงค์
ต.ในเมือง อ.เมือง จ.อุบลราชธานี

สำเนาถูกต้อง

(นางสาวจันทนา สุทธิวงศ์)
เจ้าพนักงานธุรการชำนาญการ

(นางสาวจันทนา สุทธิวงศ์)
นักวิชาการพัสดุชำนาญการ



ส่วนควบคุมการก่อสร้าง
 หน้าที่ช่าง ควบคุมและดูแลการก่อสร้าง
 อนุมัติ _____ วันที่ _____

วิศวกร
 (นายวิชากร อธิสุข)
 วิศวกรควบคุมการก่อสร้าง
 (นายวิชากร อธิสุข)
 วิศวกรควบคุมการก่อสร้าง
 (นายวิชากร อธิสุข)
 วิศวกรควบคุมการก่อสร้าง
 (นายวิชากร อธิสุข)
 วิศวกรควบคุมการก่อสร้าง
 (นายวิชากร อธิสุข)

(นายวิชากร อธิสุข)
 วิศวกรควบคุมการก่อสร้าง
 (นายวิชากร อธิสุข)
 วิศวกรควบคุมการก่อสร้าง
 (นายวิชากร อธิสุข)
 วิศวกรควบคุมการก่อสร้าง
 (นายวิชากร อธิสุข)
 วิศวกรควบคุมการก่อสร้าง
 (นายวิชากร อธิสุข)

(นายวิชากร อธิสุข)
 วิศวกรควบคุมการก่อสร้าง
 (นายวิชากร อธิสุข)
 วิศวกรควบคุมการก่อสร้าง
 (นายวิชากร อธิสุข)
 วิศวกรควบคุมการก่อสร้าง
 (นายวิชากร อธิสุข)
 วิศวกรควบคุมการก่อสร้าง
 (นายวิชากร อธิสุข)

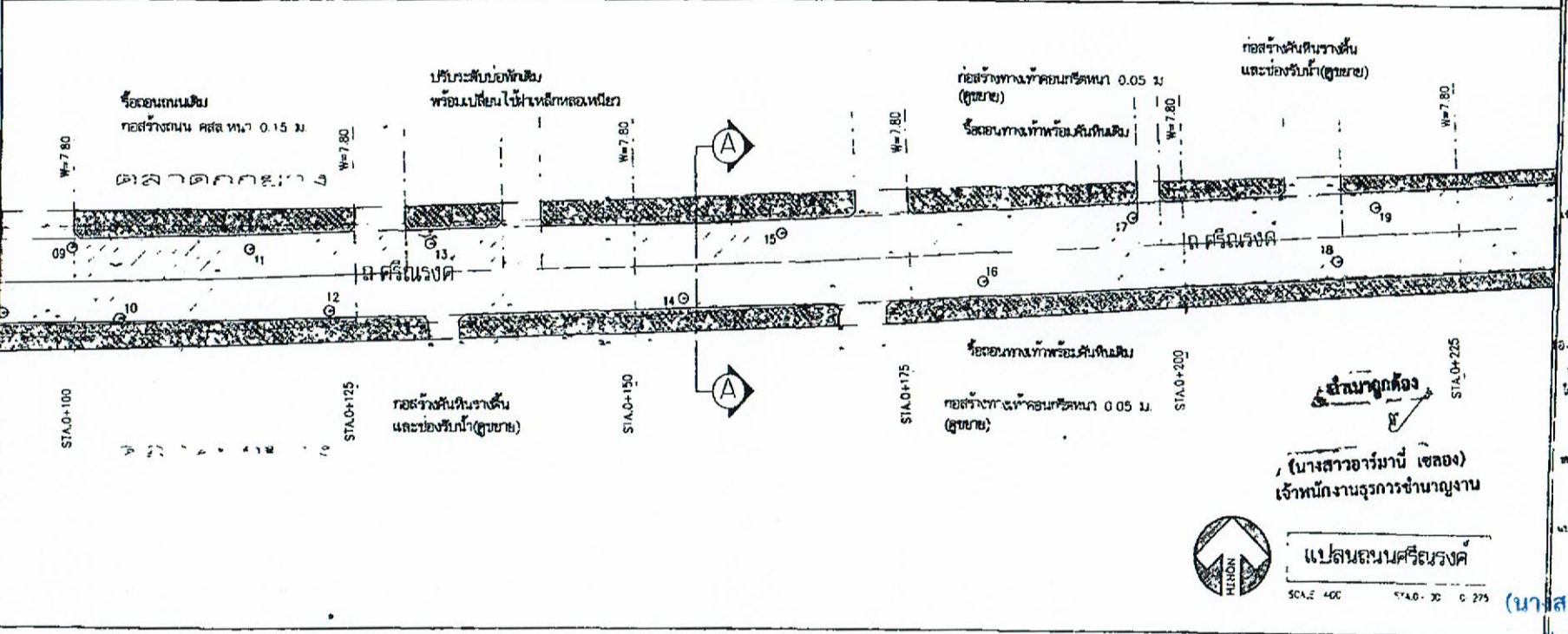
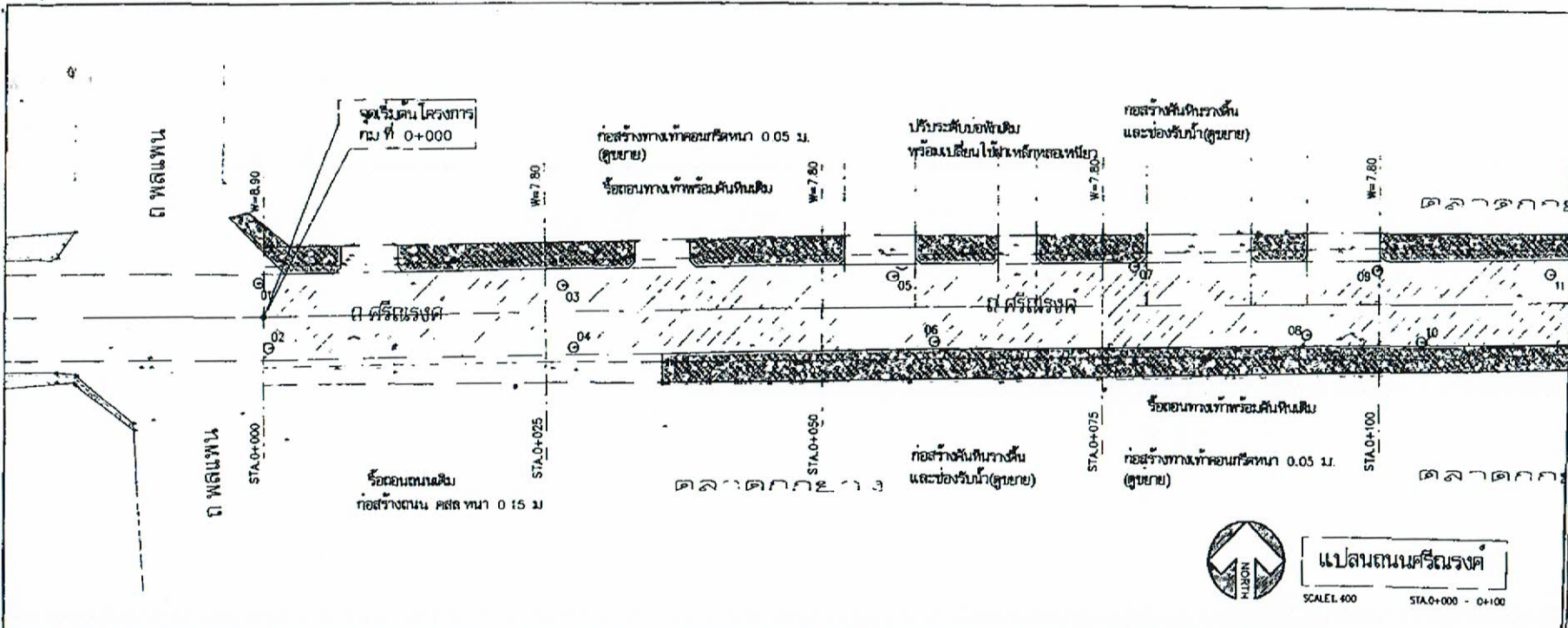

(นางสาวอรุณมาณี วิจารณ์พงษ์)
 6/33/65
 2
 นักวิชาการพัสดุชำนาญการ

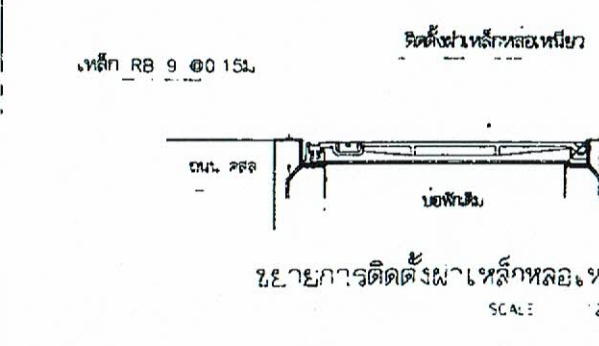
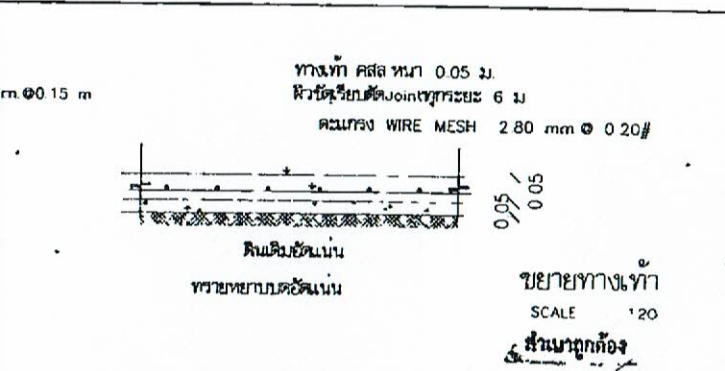
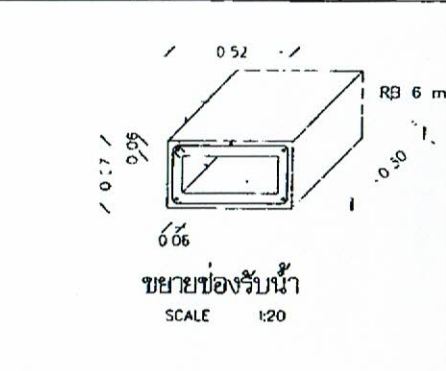
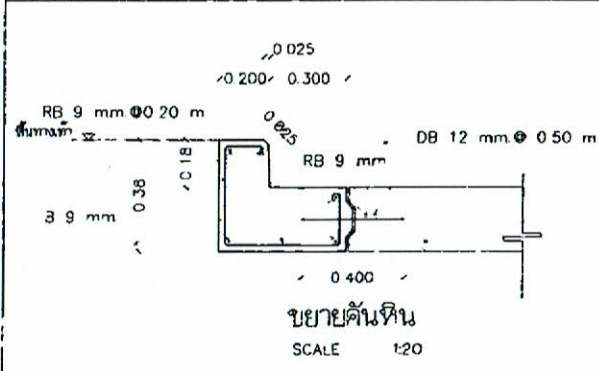
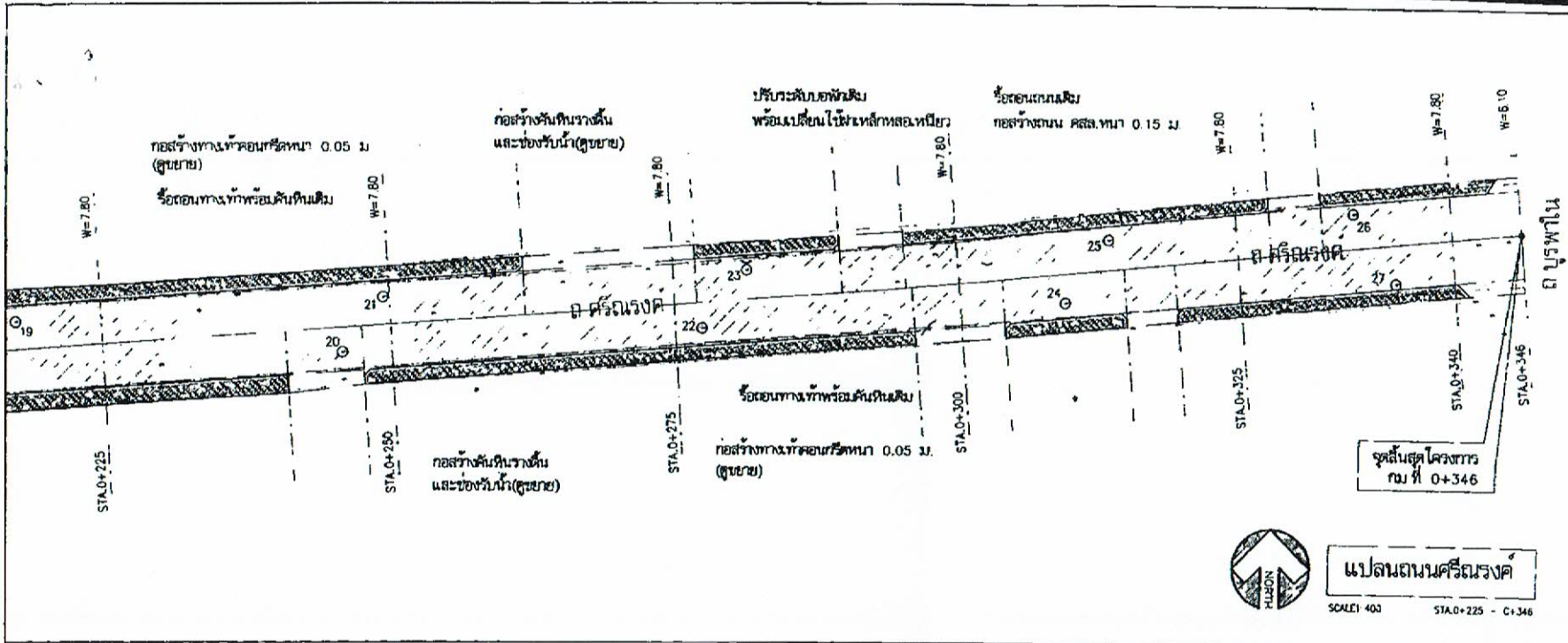

- ### รายการประกอบแบบ
- (นางสาวอรุณมาณี เหลือง)
- เจ้าหน้าที่งานธุรการชำนาญงาน
- มีดทำมุม ที่แสดงไว้ในแบบก่อสร้างมีหน่วยเป็นมิลลิเมตร นอกจากระบุเป็นอย่างอื่น
 - คอนกรีตโครงสร้างผสมด้วยปูนปอร์ตแลนด์มาตรฐานประเภทที่ 1 กำลังอัดประลัยไม่ต่ำกว่า 240 กก./ตร.ซม. (ทดสอบกำลังอัดแนวตั้งอย่างถูกต้องตามค่าคอนกรีต ขนาด 15x15x15 ซม. ที่อายุ 28 วัน)
 - มวลรวมของมวลคอนกรีตใช้หินย่อย (หินภูเขา)
 - ทรายขนาด 20-25 มม. มอก. 128-2549 คุณสมบัติเป็น 3
 - เหล็กเส้นคอนกรีตเส้นขนาดเส้นผ่าศูนย์กลาง SR24 มวลรวม มอก. 20-2543 เหล็กเส้นขนาดเส้นผ่าศูนย์กลาง SD40 มวลรวม มอก. 24-2536, มอก. 24-2548
 - โครงสร้างเหล็กทุบพอร์น มาตรฐาน มอก. 1227-2539 เหล็กโครงสร้างขนาดมาตรฐาน เหล็กของเหลวหน้าตัดสี่เหลี่ยม 2 ชั้น ... และทำด้วยเหล็กเส้นขนาดเส้นผ่าศูนย์กลาง



สำนักงานคณะกรรมการการศึกษา
 สำนักงานคณะกรรมการการศึกษา
 กรุงเทพมหานคร

วันที่ ...

นางสาวอรุณมาณี เหลือง
 (นางสาวอรุณมาณี เหลือง)
 เจ้าหน้าที่งานธุรการชำนาญงาน

นางสาวอรุณมาณี เหลือง
 (นางสาวอรุณมาณี เหลือง)
 เจ้าหน้าที่งานธุรการชำนาญงาน

(นางสาวอรุณมาณี เหลือง)
 ๕/๑๓/๕๕
 นักวิชาการพัสดุชำนาญการ



ส่วนควบคุมก่อสร้าง
 สำนักวิชาศิลปกรรมศาสตร์
 ภาควิชา
 ชั้นปีที่ ๖
 วันที่ ๒๕

ศาสตราจารย์ (นายวิชากร รอดเทศ) ผู้อำนวยการศูนย์ฯ	ศาสตราจารย์ (นายวิชากร รอดเทศ) ผู้อำนวยการศูนย์ฯ
ศาสตราจารย์ (นายวิชากร รอดเทศ) ผู้อำนวยการศูนย์ฯ	ศาสตราจารย์ (นายวิชากร รอดเทศ) ผู้อำนวยการศูนย์ฯ
ศาสตราจารย์ (นายวิชากร รอดเทศ) ผู้อำนวยการศูนย์ฯ	ศาสตราจารย์ (นายวิชากร รอดเทศ) ผู้อำนวยการศูนย์ฯ
ศาสตราจารย์ (นายวิชากร รอดเทศ) ผู้อำนวยการศูนย์ฯ	ศาสตราจารย์ (นายวิชากร รอดเทศ) ผู้อำนวยการศูนย์ฯ

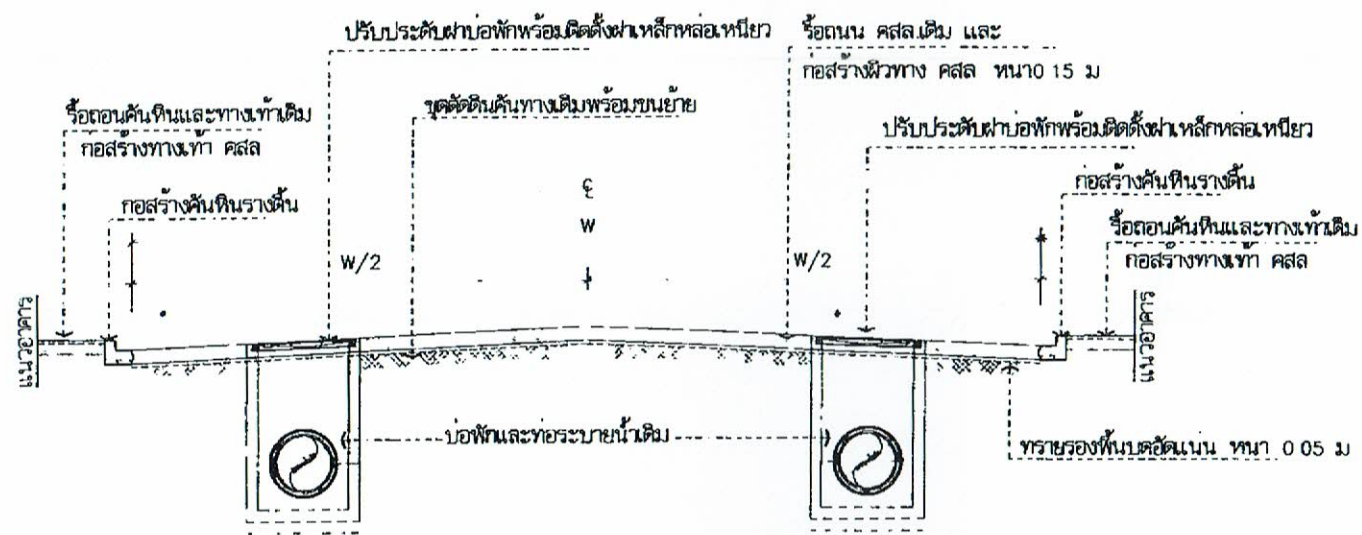

รูปตัด A
 non scale

รายการรื้อถอน

- 1 รื้อถอนผิวลาดยางเดิม พื้นที่ 2,660 ตร.ม.
- 2 รื้อถอน ทางเท้าคสลเดิม พื้นที่ 900 ตร.ม.
- 3 รื้อถอน คันดินคสลเดิม ยาว 575 ม.

รายการก่อสร้าง

- 1 ปรับปรุงถนน คสล.ทน 15 ม. กว้าง 6.10-8.90 ม.ยาว 346 ม. หรือพื้นที่รวมไม่น้อยกว่า 2,660 ตร.ม.
- 2 ขอบคันดินรางเดิน ยาว 575 ม.
- 3 ทางเท้า คสล.ทน 0.05 ม. พื้นที่ 900 ตร.ม.
- 4 ช่องรับน้ำ คสล. จำนวน 38 ชุด
- 5 ติดตั้งฟล็กทอลล์หนี้ยาว จำนวน 27 ชุด
- 3 ป้ายโครงการ จำนวน 1 ป้าย และอื่นๆ(ตามแบบแปลนของเทศบาลนครอุบล)

รายการประกอบแบบแปลน

- 1 คำนวณปริมาณก่อสร้างให้ตัวเลขงบประมาณเป็นฐิตกำหนด และรายงานคณะกรรมการตรวจสอบให้ดูก่อนดำเนินการก่อสร้าง
- 2 การทำผิวหน้าให้เรียบ ให้ทำโดยการใช้เครื่องขึงยกและวางแบบลงตามจุดยกข้อต้นหนึ่งไปยังอีกต้นหนึ่งอย่างสม่ำเสมอ
- 3 การขุดผิวทางคสล. จะต้องขุดโดยระดับปากคู่อุตลอดไม่น้อยกว่า 7 ซม. หรือใช้วิธีทรงคดและให้ป็นไปตามกรรมวิธีของมูลนิธิ
- 4 เสาตั้งควดบ่อที่ใต้จุดขุดรื้อถอน ให้ทำไปกับควดทั้ง คณะกรรมการตรวจสอบให้ดูและเป็นฐิตกำหนดให้ในขณะก่อสร้าง
- 5 เพื่อให้เกิดประโยชน์กับทางราชการ โยธาฯไม่สามรถก่อสร้างตามแบบและรายการก่อสร้างในแบบแปลนได้ ให้คณะกรรมการตรวจสอบให้ดู สามารถปรับเปลี่ยนแปลงงานแต่ทั้งนี้ต้องยึดราคาประมาณการรวมในเสนอราคา ของผู้รับจ้างที่เสนอราคาตามสัญญาจ้างและไม่มีการตรวจลงที่ทางราชการกำหนดไว้

สำเนาถูกคือ
 (นางวิภาวดี งามณี เสงทอง)
 เจ้าหน้าที่งานธุรการชำนาญงาน

(นางสาวอุบลวรรณา วิจิตรณพงษ์)
 ๘ ๕ ๖ ๕
 นักวิชาการพัสดุชำนาญการ

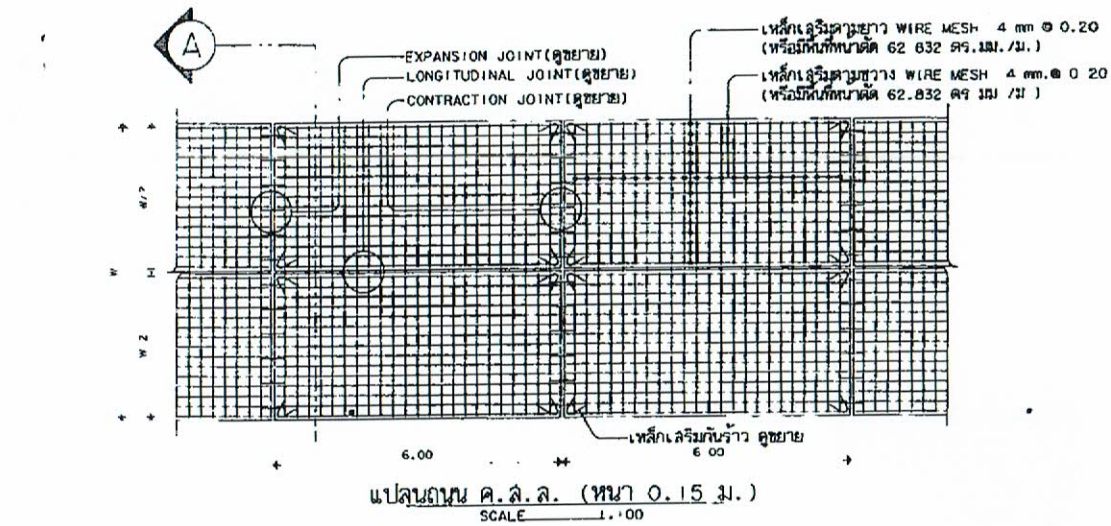

แปลนถนน ค.ส.ล. (หนา 0.15 ม.)
SCALE 1:100

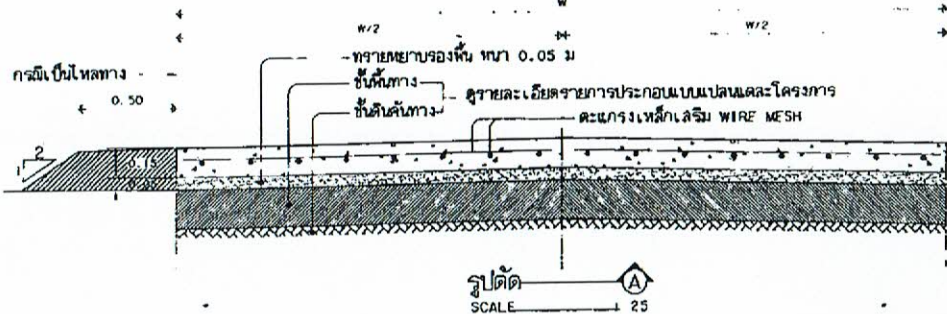

รูปตัด
SCALE 1:25

รายการประกอบแบบ

- มีติดวางที่แสดงไว้ในแบบก่อสร้างมีหน่วยเป็นเมตร นอกจากระบุเป็นอย่างอื่น
- ความกว้างของแผงถนน (W/2) ไม่เกิน 3.00 ม ความยาวของแผงถนนไม่เกิน 6.00 ม.
กรณีความจำเป็นเพื่อความสะดวกในการก่อสร้างคณะกรรมการจราจรจะกำหนดให้มีความกว้าง 3.00 ม. ก็ได้
- คอนกรีตโครงสร้างและตัวปูพื้นมีขนาดอัตราส่วนปริมาตร 1 ปริมาณไม่มากกว่า 350 กก./ลบ.ม.
กำลังอัดประลัยต่ำสุดไม่น้อยกว่า 300 กก./ตร.ซม.
หาค่าล่อค่ากำลังอัดประลัยของคอนกรีตทรงลูกบาศก์ ขนาด 0.15x0.15x0.15 ซม. ที่อายุ 28 วัน
หาค่าล่อค่ากำลังอัดประลัยของคอนกรีตทรงลูกบาศก์ ขนาด 0.15x0.15x0.15 ซม. ที่อายุไม่น้อยกว่า 14 วัน
ได้ค่ากำลังอัดประลัยไม่ต่ำกว่า 300 กก./ตร.ซม.)
- เหล็ก WIRE MESH มาตรฐาน มอก 737-2531 หรือ 747-2531
- เหล็กเสริมคอนกรีต ลักกสมตัวเรียบ ใช้คุณภาพ SR24 มาตรฐาน มอก. 20-2543
เหล็กเสริมคอนกรีต เส้นข้อ้อย ใช้คุณภาพ SD40 มาตรฐาน มอก 24-2536, มอก. 24-2548
- กรณีข้อกำหนดมาตรฐานตั้งขงแบบก่อสร้างที่ประกอบโครงการจราจรให้ปรึกษาช่างควบคุมงานและคณะกรรมการจราจรให้จัดให้ยึดถือข้อวิธีจัดตั้งและตัวลู่วางคณะกรรมการจราจรจัดให้จัดเป็นต้นสุด

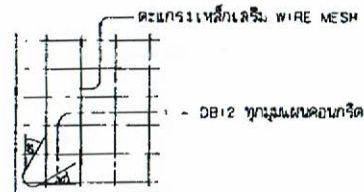

ขยายการเสริมเหล็กกับราว
SCALE 1:50

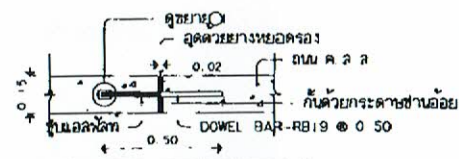

EXPANSION JOINT 1:20
(ทุกระยะไม่เกิน 60.00 ม.)

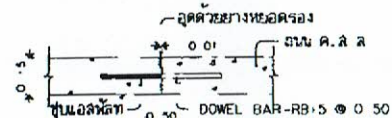

CONTRACTION JOINT 1:20
(ทุกระยะ 6.00 ม.)

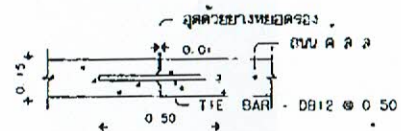

LONGITUDINAL JOINT 1:20

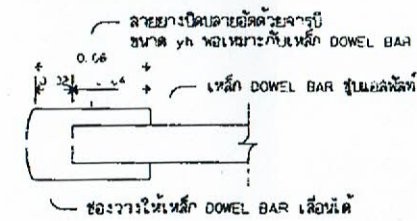

รูปตัด
SCALE 1:2.5

(นางสาวอรุณี เสงทอง)
เจ้าพนักงานธุรการชำนาญการ



ส่วนควบคุมการก่อสร้าง
สำนักงานเขตกรุงเทพมหานคร
กรมโยธา
วันที่ วันที่

สำรวจ: [Signature]
 (นายวิวัฒน์ วัฒนศิริ)
 (นายวิวัฒน์ วัฒนศิริ)
 (นายวิวัฒน์ วัฒนศิริ)
 (นายวิวัฒน์ วัฒนศิริ)
 (นายวิวัฒน์ วัฒนศิริ)
 (นายวิวัฒน์ วัฒนศิริ)
 (นายวิวัฒน์ วัฒนศิริ)
 (นายวิวัฒน์ วัฒนศิริ)
 (นายวิวัฒน์ วัฒนศิริ)

รองนายกเทศมนตรี: [Signature]
 นายกเทศมนตรี: [Signature]
 ปลัดเทศบาล: [Signature]
 (นายวิวัฒน์ วัฒนศิริ)
 (นายวิวัฒน์ วัฒนศิริ)
 (นายวิวัฒน์ วัฒนศิริ)

นางสาวอรุณี เสงทอง
 ๘๘๓/๖๕
 นักวิชาการพัสดุชำนาญการ

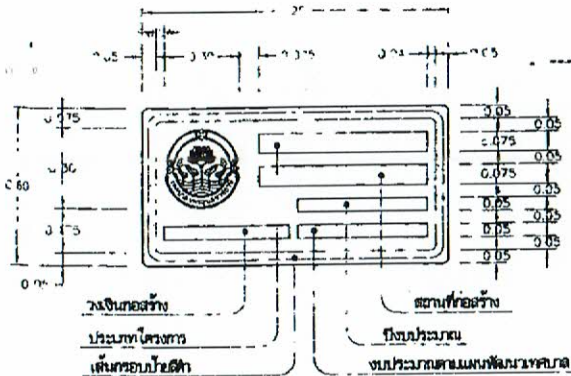

- พื้นป้ายสีเหลืองระย้าแสง
- ความหนาเหล็ก พื้นสีเหลืองระย้าแสง
- ตัวอักษรและตัวเลขสีฟ้า
- กรอบป้ายสีฟ้า ขนาด 0.03ม.

รายการประกอบแบบ

- วัสดุงาน พื้นป้ายเป็นเมตร ขนาดตามรูปไว้เป็นอย่างอื่น
- ป้ายเป็นแท่งเหล็กทูลึงกะติ ขนาด 20 มม. และทูลึงเส้นสมียาวอย่างน้อย 2ครึ่ง และทูลึงด้วยเส้นทูลึงอย่างน้อยครึ่ง
- พื้นป้ายและตัวอักษรให้เป็นแผ่นวัสดุระย้าแสง
- ตัวอักษรและตัวเลขให้เป็นแบบตัวอักษรและตัวเลข ให้ใช้ตัวอักษรตามมาตรฐาน เครื่องหมายจราจรแสดงตัวอักษรและตัวเลข
- ส่วนบนสุดของเสาเหล็ก ให้ปิดด้วยแท่งเหล็ก ขนาด 2.5 มม. (เชื่อมโดยรอบ) และให้ทูลึงเหมือนเสาเหล็กทูลึงประกวกร
- สีขาวและสีฟ้าที่ใช้ทูลึงและแผ่นป้ายโครงการ ให้ใช้สีน้ำมัน
- ส่วนที่เป็นโลหะ ให้ทูลึงด้วยเส้นสมียาวครึ่ง แล้วทูลึงน้ำมันครึ่ง
- มาตรฐานตัวอักษรและตัวเลขให้เป็นมาตรฐานที่จะขยายหรือย่อส่วน ให้เป็นทูลึงอื่นๆ เพื่อใช้งานในป้ายทุกประเภทต่อไป
- การจัดระยะห่างระหว่างตัวอักษร (ช่องไฟ) และตัวเลขให้มีความเหมาะสม ตามขนาดของรูปวางตัวอักษรในแต่ละกรณีที่มีพื้นที่บรรจุน้อยความจำกัด อนุมัติให้จัดระยะห่างตามสัดส่วนที่ส่วนที่แนะนำ
- การจัดระยะห่างให้มีความทันสมัยของเส้นที่เป็นแนวตั้ง ไม่รวมหัวที่มีลักษณะกลม แต่เป็นต้นที่ไม่มีเส้นเป็นแนวตั้งให้ใช้ความทันสมัย

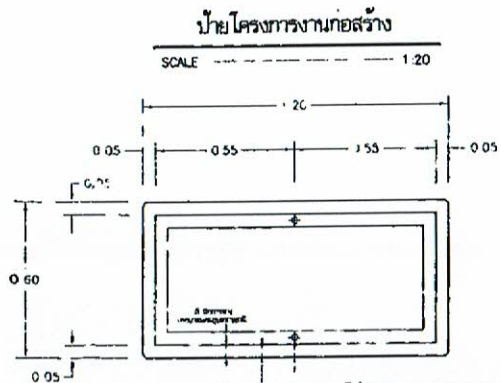

ชื่อหน่วยงานที่ดำเนินการก่อสร้าง
ตัวอักษรสีฟ้าสูง 0.03ม.

เจาะรูใส่ยึด ๑ มม. ขุนสังกะสี
พร้อมน็อต ๑ มม. ขุนสังกะสี
โครงเหล็กขนาด 1" x 1" x 2.5 มม.
เชื่อมโดยรอบ ทูลึงเส้นสมียาวครึ่งแล้วทูลึงน้ำมันครึ่ง

ด้านหลังป้ายโครงการ
SCALE 1:20
ปิดด้วยแท่งเหล็ก ขนาด 3.2 มม.

ป้ายแท่งเหล็กทูลึงกะติ
ขนาด 20 มม.
โครงเหล็กยึดแผ่นป้าย
น็อต ๑ มม. ขุนสังกะสีรองด้วย
แหวนอุดรูเป็นตะกั่ว - ทอง
สำหรับยึดป้าย

การติดตั้งป้ายโครงการ
SCALE 1:20

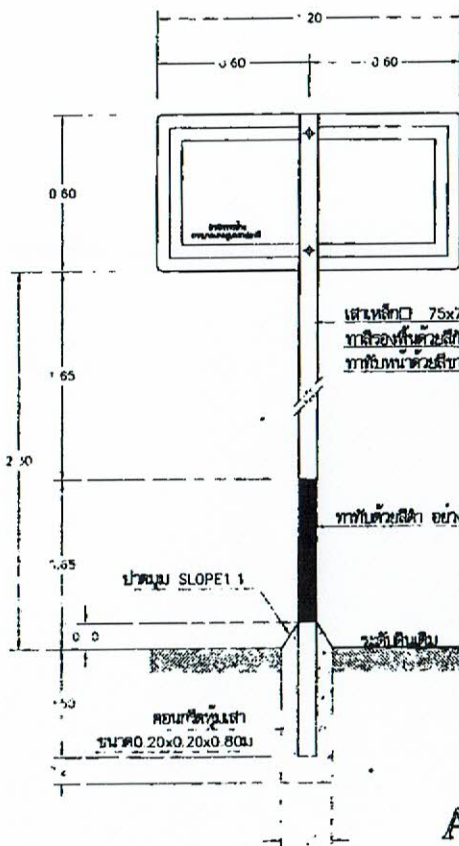

ป้ายโครงการงานก่อสร้าง
SCALE 1:20

แบบตัวอย่างตัวอักษร

ก ข ช ต ต พ ง จ ฉ ช ช

ฉ ม ฉ รุ ท ฉ ม ต ต ฉ ท ฉ

น บ ป ผ ฎ ฏ ฝ ฟ พ ภ ม

ย ร ล ว ศ ส ษ ห ฬ อ อ

๑ ๒ ๓ ๔ ๕ ๖ ๗ ๘ ๙ ๐

A B C D E F G H I J K L M

N O P Q R S T U V W X Y Z



ส่วนควบคุมการก่อสร้าง
สำนักงานควบคุมการก่อสร้าง
ถนนปิ่น
ครั้งที่ วันที่ ผู้รับ

วิศวกร	เขียนแบบ
นายวิชาญ น.สงวน	นายสุวิทย์ น.สงวน
นายวิชาญ น.สงวน	นายสุวิทย์ น.สงวน
นายวิชาญ น.สงวน	นายสุวิทย์ น.สงวน
นายวิชาญ น.สงวน	นายสุวิทย์ น.สงวน
นายวิชาญ น.สงวน	นายสุวิทย์ น.สงวน

(นางสาวอรุณี น.สงวน)
เจ้าหน้าที่ควบคุมการก่อสร้าง
ตำแหน่ง: วิศวกร
ตำแหน่ง: วิศวกร
ตำแหน่ง: วิศวกร
ตำแหน่ง: วิศวกร
ตำแหน่ง: วิศวกร

(นางสาวอรุณี น.สงวน)
นักวิชาการพัสดุชำนาญการ