

ร่างวิจารณ์



ประกาศเทศบาลนครอุบลราชธานี

เรื่อง ประกวดราคาจ้างก่อสร้างโครงการปรับปรุงผิวทางแอสฟัลต์คอนกรีตถนนพลแพน
ด้วยวิธีประกวดราคาอิเล็กทรอนิกส์ (e-bidding)

เทศบาลนครอุบลราชธานี มีความประสงค์จะประกวดราคาจ้างก่อสร้างโครงการปรับปรุงผิวทาง
แอสฟัลต์คอนกรีตถนนพลแพน ด้วยวิธีประกวดราคาอิเล็กทรอนิกส์ (e-bidding) ราคาของงานจ้างก่อสร้าง ใน
การประกวดราคาครั้งนี้ เป็นเงินทั้งสิ้น ๑๐,๒๙๒,๔๕๘.๓๗ บาท (สิบล้านสองแสนเก้าหมื่นสองพันสี่ร้อยห้าสิบบแปด
บาทสามสิบเจ็ดสตางค์) ตามรายการ ดังนี้

โครงการปรับปรุงผิวทางแอสฟัลต์ คอนกรีตถนนพลแพน	จำนวน	๑	โครงการ
--	-------	---	---------

ผู้ยื่นข้อเสนอจะต้องมีคุณสมบัติ ดังต่อไปนี้

๑. มีความสามารถตามกฎหมาย

๒. ไม่เป็นบุคคลล้มละลาย

๓. ไม่อยู่ระหว่างเลิกกิจการ

๔. ไม่เป็นบุคคลซึ่งอยู่ระหว่างถูกระงับการยื่นข้อเสนอหรือทำสัญญากับหน่วยงานของรัฐไว้ชั่วคราว

เนื่องจากเป็นผู้ที่ไม่ผ่านเกณฑ์การประเมินผลการปฏิบัติงานของผู้ประกอบการตามระเบียบ ที่รัฐมนตรีว่าการ
กระทรวงการคลังกำหนดตามที่ประกาศเผยแพร่ในระบบเครือข่ายสารสนเทศของกรมบัญชีกลาง

๕. ไม่เป็นบุคคลซึ่งถูกระงับชื่อไว้ในบัญชีรายชื่อผู้ทำงานและได้แจ้งเวียนชื่อให้เป็นผู้ทำงาน ของหน่วยงาน
ของรัฐในระบบเครือข่ายสารสนเทศของกรมบัญชีกลาง ซึ่งรวมถึงนิติบุคคลที่ผู้ทำงานเป็นหุ้นส่วนผู้จัดการ กรรมการผู้จัดการ
ผู้บริหาร ผู้มีอำนาจในการดำเนินงานในกิจการของนิติบุคคลนั้นด้วย

๖. มีคุณสมบัติและไม่มีลักษณะต้องห้ามตามที่คณะกรรมการนโยบายการจัดซื้อจัดจ้างและ การบริหารพัสดุ
ภาครัฐกำหนดในราชกิจจานุเบกษา

๗. เป็นนิติบุคคลผู้มีอาชีพรับจ้างงานที่ประกวดราคาอิเล็กทรอนิกส์ดังกล่าว

๘. ไม่เป็นผู้มีผลประโยชน์ร่วมกันกับผู้ยื่นข้อเสนอรายอื่นที่เข้ายื่นข้อเสนอให้แก่เทศบาลนคร

อุบลราชธานี ณ วันประกาศประกวดราคาอิเล็กทรอนิกส์ หรือไม่เป็นผู้กระทำการอันเป็นการขัดขวางการแข่งขันราคาอย่าง
เป็นธรรม ในการประกวดราคาอิเล็กทรอนิกส์ครั้งนี้

๙. ไม่เป็นผู้ได้รับเอกสิทธิ์หรือความคุ้มกัน ซึ่งอาจปฏิเสธไม่ยอมขึ้นศาลไทย เว้นแต่รัฐบาลของผู้ยื่นข้อเสนอ
ได้มีคำสั่งสละเอกสิทธิ์และความคุ้มกันเช่นนั้น

๑๐. ผู้ยื่นข้อเสนอต้องมีผลงานก่อสร้างประเภทเดียวกันกับผลงานที่ประกวดราคาจ้างก่อสร้างในวงเงินไม่
น้อยกว่า ๕,๑๕๐,๐๐๐.๐๐ บาท (ห้าล้านหนึ่งแสนห้าหมื่นบาทถ้วน) และเป็นผลงานที่เป็นคู่สัญญาโดยตรงกับหน่วยงานของ
รัฐ หรือหน่วยงานเอกชนที่ เทศบาลนครอุบลราชธานี เชื้อถือ

๑๑. ผู้ยื่นข้อเสนอที่ยื่นข้อเสนอในรูปแบบของ "กิจการร่วมค้า" ต้องมีคุณสมบัติดังนี้

กรณีที่ข้อตกลงระหว่างผู้เข้าร่วมค้ากำหนดให้ผู้เข้าร่วมค้ารายใดรายหนึ่งเป็นผู้เข้าร่วมค้าหลัก
ข้อตกลงระหว่างผู้เข้าร่วมค้าจะต้องมีการกำหนดสัดส่วนหน้าที่และความรับผิดชอบในปริมาณงาน สิ่งของ หรือมูลค่าตาม
สัญญาของผู้เข้าร่วมค้าหลักมากกว่าผู้เข้าร่วมค้ารายอื่นทุกราย

กรณีที่ข้อตกลงระหว่างผู้เข้าร่วมค้ากำหนดให้ผู้เข้าร่วมค้ารายใดรายหนึ่งเป็นผู้เข้าร่วมค้าหลัก กิจการ
ร่วมค่านั้นต้องใช้ผลงานของผู้เข้าร่วมค้าหลักรายเดียวเป็นผลงานของกิจการร่วมค้าที่ยื่นข้อเสนอ

สำหรับข้อตกลงระหว่างผู้เข้าร่วมค้าที่ไม่ได้กำหนดให้ผู้เข้าร่วมค้ารายใดเป็นผู้เข้าร่วมค้าหลัก
ผู้เข้าร่วมค้าทุกรายจะต้องมีคุณสมบัติครบถ้วนตามเงื่อนไขที่กำหนดไว้ในเอกสารเชิญชวน หรือหนังสือเชิญชวน

กรณีที่ข้อตกลงระหว่างผู้เข้าร่วมค้ากำหนดให้มีการมอบหมายผู้เข้าร่วมค้ารายใดรายหนึ่งเป็นผู้ยื่น
ข้อเสนอ ในนามกิจการร่วมค้า การยื่นข้อเสนอดังกล่าวไม่ต้องมีหนังสือมอบอำนาจ

สำหรับข้อตกลงระหว่างผู้เข้าร่วมค้าที่ไม่ได้กำหนดให้ผู้เข้าร่วมค้ารายใดเป็นผู้ยื่นข้อเสนอผู้เข้าร่วมค้า
ทุกรายจะต้องลงลายมือชื่อในหนังสือมอบอำนาจให้ผู้เข้าร่วมค้ารายใดรายหนึ่งเป็นผู้ยื่นข้อเสนอในนามกิจการร่วมค้า

๑๒. ผู้ยื่นข้อเสนอต้องลงทะเบียนที่มีข้อมูลถูกต้องครบถ้วนในระบบจัดซื้อจัดจ้างภาครัฐด้วย อิเล็กทรอนิกส์
(Electronic Government Procurement : e-GP) ของกรมบัญชีกลาง

๑๓. ผู้ยื่นข้อเสนอต้องมีมูลค่าสุทธิของกิจการ ดังนี้

(๑) กรณีผู้ยื่นข้อเสนอเป็นนิติบุคคลที่จัดตั้งขึ้นตามกฎหมายไทยซึ่งได้จดทะเบียนเกินกว่า ๑ ปี ต้องมี
มูลค่าสุทธิของกิจการ จากผลต่างระหว่างสินทรัพย์สุทธิหักด้วยหนี้สินสุทธิ ที่ปรากฏในงบแสดงฐานะการเงินที่มีการตรวจ
รับรองแล้ว ซึ่งจะต้องแสดงค่าเป็นบวก ๑ ปีสุดท้ายก่อนวันยื่นข้อเสนอ

(๒) กรณีผู้ยื่นข้อเสนอเป็นนิติบุคคลที่จัดตั้งขึ้นตามกฎหมายไทย ซึ่งยังไม่มีกรรารายงานงบแสดงฐานะ
การเงินกับกรมพัฒนาธุรกิจการค้า ให้พิจารณาการกำหนดมูลค่าของทุนจดทะเบียน โดยผู้ยื่นข้อเสนอจะต้องมีทุนจด
ทะเบียนที่เรียกชำระมูลค่าหุ้นแล้ว ณ วันที่ยื่นข้อเสนอ ไม่ต่ำกว่า ๓ ล้านบาท

(๓) สำหรับการจัดซื้อจัดจ้างครั้งหนึ่งที่มีวงเงินเกิน ๕๐๐,๐๐๐ บาทขึ้นไป กรณีผู้ยื่นข้อเสนอเป็น
บุคคลธรรมดา โดยพิจารณาจากหนังสือรับรองบัญชีเงินฝาก ไม่เกิน ๙๐ วันก่อนวันยื่นข้อเสนอ โดยต้องมีเงินฝากคงเหลือใน
บัญชีธนาคารเป็นมูลค่า ๑ ใน ๔ ของมูลค่างบประมาณของโครงการหรือรายการที่ยื่นข้อเสนอในแต่ละครั้ง และหากเป็นผู้
ชนะการจัดซื้อจัดจ้างหรือเป็นผู้ได้รับการคัดเลือกจะต้องแสดงบัญชีเงินฝากที่มีมูลค่าดังกล่าวอีกครั้งหนึ่งในวันลงนามใน
สัญญา

(๔) กรณีที่ผู้ยื่นข้อเสนอไม่มีมูลค่าสุทธิของกิจการหรือทุนจดทะเบียน หรือมีแต่ไม่เพียงพอที่จะ เข้ายื่น ข้อเสนอ ผู้ยื่นข้อเสนอสามารถขอวงเงินสินเชื่อ โดยต้องมีวงเงินสินเชื่อ ๑ ใน ๔ ของมูลค่างบประมาณของโครงการหรือ รายการที่ยื่นข้อเสนอในครั้งนั้น (สินเชื่อที่ธนาคารภายในประเทศ หรือบริษัทเงินทุนหรือบริษัทเงินทุนหลักทรัพย์ที่ได้รับ อนุญาตให้ประกอบกิจการเงินทุนเพื่อการพาณิชย์ และประกอบธุรกิจค้าประกันตามประกาศของธนาคารแห่งประเทศไทย ตามรายชื่อบริษัทเงินทุนที่ธนาคารแห่งประเทศไทยแจ้งเวียนให้ทราบ โดยพิจารณาจากยอดเงินรวมของวงเงินสินเชื่อที่ สำนักงานใหญ่รับรอง หรือที่สำนักงานสาขารับรอง (กรณีได้รับมอบอำนาจจากสำนักงานใหญ่) ซึ่งออกให้แก่ผู้ยื่นข้อเสนอ นับถึงวันยื่นข้อเสนอไม่เกิน ๙๐ วัน)

(๕) กรณีตาม (๑) - (๔) ยกเว้นสำหรับกรณีดังต่อไปนี้

(๕.๑) กรณีที่ผู้ยื่นข้อเสนอเป็นหน่วยงานของรัฐ

(๕.๒) นิติบุคคลที่จัดตั้งขึ้นตามกฎหมายไทยที่อยู่ระหว่างการฟื้นฟูกิจการตามพระราชบัญญัติ

ล้มละลาย (ฉบับที่ ๑๐) พ.ศ. ๒๕๖๑

(๕.๓) งานจ้างก่อสร้าง ที่กรมบัญชีกลางได้ขึ้นทะเบียนผู้ประกอบการงานก่อสร้างแล้ว และงาน จ้างก่อสร้างที่หน่วยงานของรัฐได้มีการจัดทำบัญชีผู้ประกอบการงานก่อสร้างที่มีคุณสมบัติเบื้องต้นไว้แล้ว ก่อนวันที่ พระราชบัญญัติการจัดซื้อจัดจ้างและการบริหารพัสดุภาครัฐมีผลใช้บังคับ

๑๔. กรณีโรงงานผสมแอสฟัลต์คอนกรีต ผู้ยื่นข้อเสนอต้องมีคุณสมบัติดังนี้

๑๔.๑ ผู้ยื่นข้อเสนอต้องมีโรงงานผสมแอสฟัลต์คอนกรีต หรือต้องมีเอกสารยินยอมให้ใช้ผลิตภัณฑ์จาก โรงงานผสมแอสฟัลต์คอนกรีตที่ไม่ใช่ของผู้ยื่นข้อเสนอ

๑๔.๒ ต้องมีสำเนาใบอนุญาตประกอบกิจการโรงงาน (แบบ ร.ง. ๔) จากกรมโรงงานอุตสาหกรรมของผู้ ยื่นข้อเสนอ หรือผู้ให้ความยินยอมให้ผลิตภัณฑ์ ทั้งนี้ใบอนุญาตกิจการโรงงาน (แบบ ร.ง.๔) จากกรมโรงงานอุตสาหกรรม ต้องไม่หมดอายุ ถูกสั่งพักใช้หรือเพิกถอน

๑๔.๓ กรณีไม่มีใบอนุญาตประกอบกิจการโรงงาน (แบบ ร.ง.๔) จากกรมโรงงาน อุตสาหกรรมให้ใช้หนังสือรับรองการตั้งหน่วยงานผลิตแอสฟัลต์คอนกรีตสำหรับหน่วยงานก่อสร้าง จากหน่วยงานในสังกัด กรมโรงงานอุตสาหกรรมแทน ของผู้ยื่นข้อเสนอ หรือผู้ให้ความยินยอมให้ผลิตภัณฑ์ทั้งนี้หนังสือรับรองดังกล่าวต้องไม่ หมดอายุ ถูกยกเลิก หรือถูกเพิกถอน

๑๔.๔ ต้องมีแผนแสดงที่ตั้งโรงงานผสมแอสฟัลต์คอนกรีตและเส้นทางขนส่งจากโรงงานผสมถึงกึ่งกลางของ โครงการก่อสร้าง โดยมีระยะทางขนส่งไม่เกิน ๑๑๐ กิโลเมตร และต้องมีกำลังการผลิต (RatedCapacity) ไม่น้อยกว่า ๖๐ ตันต่อชั่วโมง มทข.๒๓๐

๑๔.๕ กรณีใช้โรงงานผสมแอสฟัลต์คอนกรีตแบบเคลื่อนที่ (Mobile Asphalt Concrete Plant) ให้ ดำเนินการตาม ๑๔ .๑ ,๑๔.๒ , ๑๔.๓, ๑๔.๔

ผู้ยื่นข้อเสนอต้องยื่นข้อเสนอและเสนอราคาทางระบบจัดซื้อจัดจ้างภาครัฐด้วยอิเล็กทรอนิกส์ใน วันที่ ระหว่างเวลา น. ถึง น.

ผู้สนใจสามารถขอรับเอกสารประกวดราคาอิเล็กทรอนิกส์ โดยดาวน์โหลดเอกสารทางระบบจัดซื้อจัดจ้าง
ภาครัฐด้วยอิเล็กทรอนิกส์ หัวข้อ ค้นหาประกาศจัดซื้อจัดจ้างได้ตั้งแต่วันที่ประกาศจนถึงวันเสนอราคา
ผู้ยื่นข้อเสนอสามารถจัดเตรียมเอกสารข้อเสนอได้ตั้งแต่วันที่ประกาศจนถึงวันเสนอราคา
ผู้สนใจสามารถดูรายละเอียดได้ที่เว็บไซต์ www.cityub.go.th หรือ www.gprocurement.go.th หรือ
สอบถามทางโทรศัพท์หมายเลข ๐๔๕-๒๔๖๐๖๐ ในวันและเวลาราชการ

ประกาศ ณ วันที่ ๑๗ เมษายน พ.ศ. ๒๕๖๗

(นายอาทิตย์ คุณผล)

รองนายกเทศมนตรี ปฏิบัติราชการแทน

นายกเทศมนตรีนครอุบลราชธานี

ร่างวิจารณ์



เอกสารประกวดราคาจ้างก่อสร้างด้วยการประกวดราคาอิเล็กทรอนิกส์ (e-bidding)

เลขที่/๒๕๖๗

ประกวดราคาจ้างก่อสร้างโครงการปรับปรุงผิวทางแอสฟัลต์คอนกรีตถนนพลแพน

ด้วยวิธีประกวดราคาอิเล็กทรอนิกส์ (e-bidding)

ตามประกาศ เทศบาลนครอุบลราชธานี

ลงวันที่ ๑๗ เมษายน ๒๕๖๗

เทศบาลนครอุบลราชธานี ซึ่งต่อไปนี้จะเรียกว่า "เทศบาลนครอุบลราชธานี" มีความประสงค์จะประกวดราคาจ้างก่อสร้างโครงการปรับปรุงผิวทางแอสฟัลต์คอนกรีตถนนพลแพน ด้วยวิธีประกวดราคาอิเล็กทรอนิกส์ (e-bidding) โดยมีข้อแนะนำและข้อกำหนดดังต่อไปนี้

๑. เอกสารแนบท้ายเอกสารประกวดราคาอิเล็กทรอนิกส์

๑.๑ ร่างรายละเอียดขอบเขตของงานทั้งโครงการ (Terms of Reference : TOR)

๑.๒ แบบใบเสนอราคาที่กำหนดไว้ในระบบจัดซื้อจัดจ้างภาครัฐด้วยอิเล็กทรอนิกส์

๑.๓ แบบสัญญาจ้างก่อสร้าง

๑.๔ แบบหนังสือค้ำประกัน

(๑) หลักประกันการเสนอราคา

(๒) หลักประกันสัญญา

๑.๕ สูตรการปรับราคา

๑. งานผิวทาง PRIME COAT , TACK COAT , SEAL COAT

ใช้สูตร $K = 0.30 + 0.40 At/Ao + 0.20 Et/Eo + 0.10 Ft/Fo$

๒. งานผิวทาง ASPHALTIC CONCRETE , PENETRATION MACADAM

ใช้สูตร $K = 0.30 + 0.10 Mt/Mo + 0.40 At/Ao + 0.10 Et/Eo + 0.10$

Ft/Fo

๑.๖ บทนิยาม

(๑) ผู้ที่มีผลประโยชน์ร่วมกัน

(๒) การขัดขวางการแข่งขันอย่างเป็นธรรม

๑.๗ แบบบัญชีเอกสารที่กำหนดไว้ในระบบจัดซื้อจัดจ้างภาครัฐด้วยอิเล็กทรอนิกส์

(๑) บัญชีเอกสารส่วนที่ ๑

(๒) บัญชีเอกสารส่วนที่ ๒

๑.๘ แผนการใช้พัสดุที่ผลิตภายในประเทศและแผนการใช้เหล็กที่ผลิตภายในประเทศ

๑.๙ แผนการทำงาน

๒. คุณสมบัติของผู้ยื่นข้อเสนอ

๒.๑ มีความสามารถตามกฎหมาย

๒.๒ ไม่เป็นบุคคลล้มละลาย

๒.๓ ไม่อยู่ระหว่างเลิกกิจการ

๒.๔ ไม่เป็นบุคคลซึ่งอยู่ระหว่างถูกระงับการยื่นข้อเสนอหรือทำสัญญากับหน่วยงานของรัฐไว้

ชั่วคราว เนื่องจากเป็นผู้ที่ไม่ผ่านเกณฑ์การประเมินผลการปฏิบัติงานของผู้ประกอบการตามระเบียบ ที่รัฐมนตรีว่าการกระทรวงการคลังกำหนดตามที่ประกาศเผยแพร่ในระบบเครือข่ายสารสนเทศของกรมบัญชีกลาง

๒.๕ ไม่เป็นบุคคลซึ่งถูกระงับชื่อไว้ในบัญชีรายชื่อผู้ทำงานและได้แจ้งเวียนชื่อให้เป็นผู้ทำงานของหน่วยงานของรัฐในระบบเครือข่ายสารสนเทศของกรมบัญชีกลาง ซึ่งรวมถึงนิติบุคคลที่ผู้ทำงานเป็นหุ้นส่วนผู้จัดการ กรรมการผู้จัดการ ผู้บริหาร ผู้มีอำนาจในการดำเนินงานในกิจการของนิติบุคคลนั้นด้วย

๒.๖ มีคุณสมบัติและไม่มีลักษณะต้องห้ามตามที่คณะกรรมการนโยบายการจัดซื้อจัดจ้าง และการบริหารพัสดุภาครัฐกำหนดในราชกิจจานุเบกษา

๒.๗ เป็นนิติบุคคลผู้มีอาชีพรับจ้างงานที่ประกวดราคาอิเล็กทรอนิกส์ดังกล่าว

๒.๘ ไม่เป็นผู้มีผลประโยชน์ร่วมกันกับผู้ยื่นข้อเสนอรายอื่นที่เข้ายื่นข้อเสนอให้แก่ เทศบาลนครอุบลราชธานี ณ วันประกาศประกวดราคาอิเล็กทรอนิกส์ หรือไม่เป็นผู้กระทำการอันเป็นการขัดขวาง การแข่งขัน อย่างเป็นธรรมในการประกวดราคาอิเล็กทรอนิกส์ครั้งนี้

๒.๙ ไม่เป็นผู้ได้รับเอกสิทธิ์หรือความคุ้มกัน ซึ่งอาจปฏิเสธไม่ยอมขึ้นศาลไทย เว้นแต่รัฐบาลของผู้ยื่นข้อเสนอได้มีคำสั่งให้สละเอกสิทธิ์และความคุ้มกันเช่นนั้น

๒.๑๐ ผู้ยื่นข้อเสนอต้องมีผลงานก่อสร้างประเภทเดียวกันกับผลงานที่ประกวดราคาจ้างก่อสร้างในวงเงินไม่น้อยกว่า ๕,๑๕๐,๐๐๐.๐๐ บาท (ห้าล้านหนึ่งแสนห้าหมื่นบาทถ้วน) และเป็นผลงานที่เป็นคู่สัญญาโดยตรงกับหน่วยงานของรัฐ หรือหน่วยงานเอกชนที่ เทศบาลนครอุบลราชธานี เชื้อถือ

๒.๑๑ กิจการร่วมค้าที่ยื่นข้อเสนอในรูปแบบของ "กิจการร่วมค้า" ต้องมีคุณสมบัติดังนี้

กรณีที่ข้อตกลงระหว่างผู้เข้าร่วมค้ากำหนดให้ผู้เข้าร่วมค้ารายใดรายหนึ่งเป็นผู้เข้าร่วมค้าหลัก ข้อตกลงระหว่างผู้เข้าร่วมค้าจะต้องมีการกำหนดสัดส่วนหน้าที่และความรับผิดชอบในปริมาณงาน สิ่งของหรือมูลค่าตามสัญญาของผู้เข้าร่วมค้าหลักมากกว่าผู้เข้าร่วมค้ารายอื่นทุกราย

กรณีที่ข้อตกลงระหว่างผู้เข้าร่วมค้ากำหนดให้ผู้เข้าร่วมค้ารายใดรายหนึ่งเป็นผู้เข้าร่วมค้าหลัก กิจการร่วมค่านั้นต้องใช้ผลงานของผู้เข้าร่วมค้าหลักรายเดียวเป็นผลงานของกิจการร่วมค้าที่ยื่นข้อเสนอ

สำหรับข้อตกลงระหว่างผู้เข้าร่วมค้าที่ไม่ได้กำหนดให้ผู้เข้าร่วมค้ารายใดเป็นผู้เข้าร่วมค้าหลัก ผู้เข้าร่วมค้าทุกรายจะต้องมีคุณสมบัติครบถ้วนตามเงื่อนไขที่กำหนดไว้ในเอกสารเชิญชวน หรือหนังสือเชิญชวน

กรณีที่ข้อตกลงระหว่างผู้เข้าร่วมคำกำหนดให้มีการมอบหมายผู้เข้าร่วมคำรายใดรายหนึ่งเป็นผู้ยื่นข้อเสนอ ในนามกิจการร่วมค้า การยื่นข้อเสนอดังกล่าวไม่ต้องมีหนังสือมอบอำนาจ

สำหรับข้อตกลงระหว่างผู้เข้าร่วมคำที่ไม่ได้กำหนดให้ผู้เข้าร่วมคำรายใดเป็นผู้ยื่นข้อเสนอ ผู้เข้าร่วมคำทุกรายจะต้องลงลายมือชื่อในหนังสือมอบอำนาจให้ผู้เข้าร่วมคำรายใดรายหนึ่งเป็นผู้ยื่นข้อเสนอ ในนามกิจการร่วมค้า

๒.๑๒ ผู้ยื่นข้อเสนอต้องลงทะเบียนที่มีข้อมูลถูกต้องครบถ้วนในระบบจัดซื้อจัดจ้างภาครัฐด้วยอิเล็กทรอนิกส์ (Electronic Government Procurement : e-GP) ของกรมบัญชีกลาง

๒.๑๓ ผู้ยื่นข้อเสนอต้องมีมูลค่าสุทธิของกิจการ ดังนี้

(๑) กรณีผู้ยื่นข้อเสนอเป็นนิติบุคคลที่จัดตั้งขึ้นตามกฎหมายไทยซึ่งได้จดทะเบียนเกินกว่า ๑ ปี ต้องมีมูลค่าสุทธิของกิจการ จากผลต่างระหว่างสินทรัพย์สุทธิหักด้วยหนี้สินสุทธิ ที่ปรากฏในงบแสดงฐานะการเงินที่มีการตรวจรับรองแล้ว ซึ่งจะต้องแสดงค่าเป็นบวก ๑ ปีสุดท้ายก่อนวันยื่นข้อเสนอ

(๒) กรณีผู้ยื่นข้อเสนอเป็นนิติบุคคลที่จัดตั้งขึ้นตามกฎหมายไทย ซึ่งยังไม่มีกิจการรายงานงบแสดงฐานะการเงินกับกรมพัฒนาธุรกิจการค้า ให้พิจารณาการกำหนดมูลค่าของทุนจดทะเบียน โดยผู้ยื่นข้อเสนอจะต้องมีทุนจดทะเบียนที่เรียกชำระมูลค่าหุ้นแล้ว ณ วันที่ยื่นข้อเสนอ ไม่ต่ำกว่า ๓ ล้านบาท

(๓) สำหรับการจัดซื้อจัดจ้างครั้งหนึ่งที่มีวงเงินเกิน ๕๐๐,๐๐๐ บาทขึ้นไป กรณีผู้ยื่นข้อเสนอเป็นบุคคลธรรมดา โดยพิจารณาจากหนังสือรับรองบัญชีเงินฝาก ไม่เกิน ๙๐ วันก่อนวันยื่นข้อเสนอ โดยต้องมีเงินฝากคงเหลือในบัญชีธนาคารเป็นมูลค่า ๑ ใน ๔ ของมูลค่างบประมาณของโครงการหรือรายการที่ยื่นข้อเสนอในแต่ละครั้ง และหากเป็นผู้ชนะการจัดซื้อจัดจ้างหรือเป็นผู้ได้รับการคัดเลือกจะต้องแสดงบัญชีเงินฝากที่มีมูลค่าดังกล่าวอีกครั้งหนึ่งในวันลงนามในสัญญา

(๔) กรณีที่ผู้ยื่นข้อเสนอไม่มีมูลค่าสุทธิของกิจการหรือทุนจดทะเบียน หรือมีแต่ไม่เพียงพอที่จะ เข้ายื่นข้อเสนอ ผู้ยื่นข้อเสนอสามารถขอวงเงินสินเชื่อ โดยต้องมีวงเงินสินเชื่อ ๑ ใน ๔ ของมูลค่างบประมาณของโครงการหรือรายการที่ยื่นข้อเสนอในครั้งนั้น (สินเชื่อที่ธนาคารภายในประเทศ หรือบริษัทเงินทุนหรือบริษัทเงินทุนหลักทรัพย์ที่ได้รับอนุญาตให้ประกอบกิจการเงินทุนเพื่อการพาณิชย์ และประกอบธุรกิจค้าประกันตามประกาศของธนาคารแห่งประเทศไทย ตามรายชื่อบริษัทเงินทุนที่ธนาคารแห่งประเทศไทยแจ้งเวียนให้ทราบ โดยพิจารณาจากยอดเงินรวมของวงเงินสินเชื่อที่สำนักงานใหญ่รับรอง หรือที่สำนักงานสาขารับรอง (กรณีได้รับมอบอำนาจจากสำนักงานใหญ่) ซึ่งออกให้แก่ผู้ยื่นข้อเสนอ นับถึงวันยื่นข้อเสนอไม่เกิน ๙๐ วัน)

(๕) กรณีตาม (๑) - (๔) ยกเว้นสำหรับกรณีดังต่อไปนี้

(๕.๑) กรณีที่ผู้ยื่นข้อเสนอเป็นหน่วยงานของรัฐ

(๕.๒) นิติบุคคลที่จัดตั้งขึ้นตามกฎหมายไทยที่อยู่ระหว่างการฟื้นฟูกิจการตาม

พระราชบัญญัติล้มละลาย (ฉบับที่ ๑๐) พ.ศ. ๒๕๖๑

(๕.๓) งานจ้างก่อสร้าง ที่กรมบัญชีกลางได้ขึ้นทะเบียนผู้ประกอบการงานก่อสร้างแล้ว และงานจ้างก่อสร้างที่หน่วยงานของรัฐได้มีการจัดทำบัญชีผู้ประกอบการงานก่อสร้างที่มีคุณสมบัติเบื้องต้นไว้แล้ว ก่อนวันที่พระราชบัญญัติการจัดซื้อจัดจ้างและการบริหารพัสดุภาครัฐมีผลใช้บังคับ

๒.๑๔ กรณีโรงงานผสมแอสฟัลต์คอนกรีต ผู้ยื่นข้อเสนอต้องมีคุณสมบัติ ดังนี้

๒.๑๔.๑ ผู้ยื่นข้อเสนอต้องมีโรงงานผสมแอสฟัลต์คอนกรีต หรือต้องมีเอกสารยินยอมให้ใช้ผลิตภัณฑ์จากโรงงานผสมแอสฟัลต์คอนกรีตที่ไม่ใช่ของผู้ยื่นข้อเสนอ

๒.๑๔.๒ ต้องมีสำเนาใบอนุญาตประกอบกิจการโรงงาน (แบบ ร.ง. ๔) จากกรมโรงงานอุตสาหกรรมของผู้ยื่นข้อเสนอ หรือผู้ให้ความยินยอมให้ผลิตภัณฑ์ ทั้งนี้ใบอนุญาตกิจการโรงงาน (แบบ ร.ง.๔) จากกรมโรงงานอุตสาหกรรมต้องไม่หมดอายุ ถูกสั่งพักใช้หรือเพิกถอน

๒.๑๔.๓ กรณีไม่มีใบอนุญาตประกอบกิจการโรงงาน (แบบ ร.ง.๔) จากกรมโรงงานอุตสาหกรรมให้ใช้หนังสือรับรองการตั้งหน่วยงานผลิตแอสฟัลต์คอนกรีตสำหรับหน่วยงานก่อสร้าง จากหน่วยงานในสังกัดกรมโรงงานอุตสาหกรรมแทน ของผู้ยื่นข้อเสนอ หรือผู้ให้ความยินยอมให้ผลิตภัณฑ์ทั้งนี้ หนังสือรับรองดังกล่าวต้องไม่หมดอายุ ถูกยกเลิก หรือถูกเพิกถอน

๒.๑๔.๔ ต้องมีแผนแสดงที่ตั้งโรงงานผสมแอสฟัลต์คอนกรีตและเส้นทางขนส่งจากโรงงานผสมถึงกึ่งกลางของโครงการก่อสร้าง โดยมีระยะทางขนส่งไม่เกิน ๑๑๐ กิโลเมตร และต้องมีกำลังการผลิต (RatedCapacity) ไม่น้อยกว่า ๖๐ ตันต่อชั่วโมง มทข.๒๓๐

๒.๑๔.๕ กรณีใช้โรงงานผสมแอสฟัลต์คอนกรีตแบบเคลื่อนที่ (Mobile Asphalt Concrete Plant) ให้ดำเนินการตาม ๒.๑๔ .๑ ,๒.๑๔.๒ , และ๒.๑๔.๓, ๒.๑๔.๔

๓. หลักฐานการยื่นข้อเสนอ

ผู้ยื่นข้อเสนอจะต้องเสนอเอกสารหลักฐานยื่นมาพร้อมกับการเสนอราคาทางระบบจัดซื้อ จัดจ้างภาครัฐด้วยอิเล็กทรอนิกส์ โดยแยกเป็น ๒ ส่วน คือ

๓.๑ ส่วนที่ ๑ อย่างน้อยต้องมีเอกสารดังต่อไปนี้

(๑) ในกรณีผู้ยื่นข้อเสนอเป็นนิติบุคคล

(ก) ห้างหุ้นส่วนสามัญหรือห้างหุ้นส่วนจำกัด ให้ยื่นสำเนาหนังสือรับรองการจดทะเบียนนิติบุคคล บัญชีรายชื่อหุ้นส่วนผู้จัดการ ผู้มีอำนาจควบคุม (ถ้ามี)

(ข) บริษัทจำกัดหรือบริษัทมหาชนจำกัด ให้ยื่นสำเนาหนังสือรับรองการจดทะเบียนนิติบุคคล หนังสือบริคณห์สนธิ บัญชีรายชื่อกรรมการผู้จัดการ ผู้มีอำนาจควบคุม (ถ้ามี) และบัญชีผู้ถือหุ้นรายใหญ่ (ถ้ามี)

(๒) ในกรณีผู้ยื่นข้อเสนอเป็นบุคคลธรรมดาหรือคณะบุคคลที่มีใช้นิติบุคคล ให้ยื่นสำเนาบัตรประจำตัวประชาชนของผู้ยื่น สำเนาข้อตกลงที่แสดงถึงการเข้าเป็นหุ้นส่วน (ถ้ามี) สำเนาบัตรประจำตัวประชาชนของผู้เป็นหุ้นส่วน หรือสำเนาหนังสือเดินทางของผู้เป็นหุ้นส่วนที่ได้ถือสัญชาติไทย

(๓) ในกรณีผู้ยื่นข้อเสนอเป็นผู้ยื่นข้อเสนอร่วมกันในฐานะเป็นผู้ร่วมค้า ให้ยื่นสำเนา สัญญาของการเข้าร่วมค้า และเอกสารตามที่ระบุไว้ใน (๑) หรือ (๒) ของผู้ร่วมค้า แล้วแต่กรณี

(๔) ผู้ยื่นข้อเสนอต้องแสดงหลักฐานเกี่ยวกับมูลค่าสุทธิของกิจการ ดังนี้

(๔.๑) ในกรณีผู้ยื่นข้อเสนอเป็นนิติบุคคล ให้ยื่นงบแสดงฐานะการเงินที่มีการ รับรองแล้ว ๑ ปีสุดท้ายก่อนวันยื่นข้อเสนอ โดยให้ยื่นขณะเข้าเสนอราคา

(๔.๒) ในกรณีผู้ยื่นข้อเสนอเป็นบุคคลธรรมดา ให้ยื่นหนังสือรับรองบัญชีเงินฝาก ไม่เกิน ๙๐ วัน ก่อนวันยื่นข้อเสนอ โดยให้ยื่นขณะเข้าเสนอราคา และจะต้องแสดงหนังสือรับรองบัญชีเงินฝากที่มี มูลค่าดังกล่าวอีกครั้งหนึ่งในวันลงนามในสัญญา

(๔.๓) กรณีที่ผู้ยื่นข้อเสนอไม่มีมูลค่าสุทธิของกิจการและทุนจดทะเบียน หรือมีแต่ ไม่เพียงพอที่จะเข้ายื่นข้อเสนอ ให้ยื่นสำเนาหนังสือรับรองวงเงินสินเชื่อ (สินเชื่อที่ธนาคารภายในประเทศหรือบริษัท เงินทุนหรือบริษัทเงินทุนหลักทรัพย์ที่ได้รับอนุญาตให้ประกอบกิจการเงินทุนเพื่อการพาณิชย์และประกอบธุรกิจค้า ประกัน ตามประกาศของธนาคารแห่งประเทศไทย ตามรายชื่อบริษัทเงินทุนที่ธนาคารแห่งประเทศไทยแจ้งเวียนให้ ทราบ โดยพิจารณาจากยอดเงินรวมของวงเงินสินเชื่อที่สำนักงานใหญ่รับรองหรือที่สำนักงานสาขารับรอง (กรณีได้รับ มอบอำนาจจากสำนักงานใหญ่) ซึ่งออกให้แก่ผู้ยื่นข้อเสนอ นับถึงวันยื่นข้อเสนอไม่เกิน ๙๐ วัน)

(๕) สำเนาทะเบียนพาณิชย์ (ถ้ามี)

(๖) สำเนาทะเบียนภาษีอากร (ถ้ามี)

(๗) บัญชีเอกสารส่วนที่ ๑ ทั้งหมดที่ได้ยื่นพร้อมกับการเสนอราคาทางระบบจัดซื้อจัด จ้างภาครัฐด้วยอิเล็กทรอนิกส์ ตามแบบในข้อ ๑.๗ (๑) โดยไม่ต้องแนบในรูปแบบ PDF File (Portable Document Format)

ทั้งนี้ เมื่อผู้ยื่นข้อเสนอดำเนินการแนบไฟล์เอกสารตามบัญชีเอกสารส่วนที่ ๑ ครบถ้วน ถูกต้องแล้ว ระบบจัดซื้อจัดจ้างภาครัฐด้วยอิเล็กทรอนิกส์จะสร้างบัญชีเอกสารส่วนที่ ๑ ตามแบบในข้อ ๑.๗ (๑) ให้โดยผู้ยื่นข้อเสนอไม่ต้องแนบบัญชีเอกสารส่วนที่ ๑ ดังกล่าวในรูปแบบ PDF File (Portable Document Format)

๓.๒ ส่วนที่ ๒ อย่างน้อยต้องมีเอกสารดังต่อไปนี้

(๑) ในกรณีที่ผู้ยื่นข้อเสนอมอบอำนาจให้บุคคลอื่นกระทำการแทนให้แนบหนังสือมอบ อำนาจซึ่งติดอากรแสตมป์ตามกฎหมาย โดยมีหลักฐานแสดงตัวตนของผู้มอบอำนาจและผู้รับมอบอำนาจ ทั้งนี้หาก ผู้รับมอบอำนาจเป็นบุคคลธรรมดาต้องเป็นผู้ที่บรรลุนิติภาวะตามกฎหมายแล้วเท่านั้น

(๒) หลักประกันการเสนอราคา ตามข้อ ๕

(๓) สำเนาหนังสือรับรองผลงานก่อสร้าง

(๔) สำเนาสัญญา

(๕) สำเนาใบขึ้นทะเบียนผู้ประกอบการวิสาหกิจขนาดกลางและขนาดย่อม (SMEs)

(ถ้ามี)

(๖) บัญชีเอกสารส่วนที่ ๒ ทั้งหมดที่ได้ยื่นพร้อมกับการเสนอราคาทางระบบจัดซื้อจัดจ้างภาครัฐด้วยอิเล็กทรอนิกส์ตามแบบในข้อ ๑.๗ (๒) โดยไม่ต้องแนบในรูปแบบ PDF File (Portable Document Format)

ทั้งนี้ เมื่อผู้ยื่นข้อเสนอดำเนินการแนบไฟล์เอกสารตามบัญชีเอกสารส่วนที่ ๒ ครบถ้วนถูกต้องแล้ว ระบบจัดซื้อจัดจ้างภาครัฐด้วยอิเล็กทรอนิกส์จะสร้างบัญชีเอกสารส่วนที่ ๒ ตามแบบในข้อ ๑.๗ (๒) ให้โดยผู้ยื่นข้อเสนอไม่ต้องแนบบัญชีเอกสารส่วนที่ ๒ ดังกล่าวในรูปแบบ PDF File (Portable Document Format)

๔. การเสนอราคา

๔.๑ ผู้ยื่นข้อเสนอต้องยื่นข้อเสนอ และเสนอราคาทางระบบจัดซื้อจัดจ้างภาครัฐด้วยอิเล็กทรอนิกส์ตามที่กำหนดไว้ในเอกสารประกวดราคาอิเล็กทรอนิกส์นี้ โดยไม่มีเงื่อนไขใดๆ ทั้งสิ้น และจะต้องกรอกข้อความให้ถูกต้องครบถ้วน พร้อมทั้งหลักฐานแสดงตัวตนและทำการยืนยันตัวตนของผู้ยื่นข้อเสนอ โดยไม่ต้องแนบบใบเสนอราคาในรูปแบบ PDF File (Portable Document Format)

๔.๒ ให้ผู้ยื่นข้อเสนอกรอกรายละเอียดการเสนอราคาในใบเสนอราคาตามแบบเอกสารประกวดราคาจ้างก่อสร้างด้วยวิธีประกวดราคาอิเล็กทรอนิกส์ (e-bidding) ข้อ ๑.๒ ให้ครบถ้วน โดยไม่ต้องยื่น ใบแจ้งปริมาณงานและราคาและใบบัญชีรายการก่อสร้าง ในรูปแบบ PDF File (Portable Document Format)

ในการเสนอราคาให้เสนอราคาเป็นเงินบาทและเสนอราคาได้เพียงครั้งเดียวและราคาเดียว โดยเสนอราคารวม หรือราคาต่อหน่วย หรือราคาต่อรายการ ตามเงื่อนไขที่ระบุไว้ท้ายใบเสนอราคาให้ถูกต้อง ทั้งนี้ ราคารวมที่เสนอจะต้องตรงกันทั้งตัวเลขและตัวหนังสือ ถ้าตัวเลขและตัวหนังสือไม่ตรงกัน ให้ถือตัวหนังสือเป็นสำคัญ โดยคิดราคารวมทั้งสิ้นซึ่งรวมค่าภาษีมูลค่าเพิ่ม ภาษีอากรอื่น และค่าใช้จ่ายที่ส่งไปแล้ว

ราคาที่เสนอจะต้องเสนอกำหนดยื่นราคาไม่น้อยกว่า ๙๐ วัน ตั้งแต่วันเสนอราคาโดยภายในกำหนดยื่นราคา ผู้ยื่นข้อเสนอต้องรับผิดชอบราคาที่ตนได้เสนอไว้และจะถอนการเสนอราคามีได้

๔.๓ ผู้ยื่นข้อเสนอจะต้องเสนอกำหนดเวลาดำเนินการก่อสร้างแล้วเสร็จไม่เกิน ๖๐ วัน นับถัดจากวันลงนามในสัญญาจ้าง หรือวันที่ได้รับหนังสือแจ้งจาก เทศบาลนครอุบลราชธานี ให้เริ่มทำงาน

๔.๔ ก่อนเสนอราคา ผู้ยื่นข้อเสนอควรตรวจดูร่างสัญญา ร่างรายละเอียดขอบเขตของงานทั้งโครงการ (Terms of Reference : TOR) ให้ถี่ถ้วนและเข้าใจเอกสารประกวดราคาจ้างอิเล็กทรอนิกส์ทั้งหมดเสียก่อนที่จะตกลงยื่นข้อเสนอตามเงื่อนไขในเอกสารประกวดราคาจ้างอิเล็กทรอนิกส์

๔.๕ ผู้ยื่นข้อเสนอต้องยื่นข้อเสนอและเสนอราคาทางระบบจัดซื้อจัดจ้างภาครัฐ ด้วยอิเล็กทรอนิกส์ในวันที่..... ระหว่างเวลา ถึง และเวลาในการเสนอราคาให้ถือตามเวลาของระบบจัดซื้อจัดจ้างภาครัฐด้วยอิเล็กทรอนิกส์เป็นเกณฑ์

เมื่อพ้นกำหนดเวลายื่นข้อเสนอและเสนอราคาแล้ว จะไม่รับเอกสารการยื่นข้อเสนอ และการเสนอราคาใดๆ โดยเด็ดขาด

๔.๖ ผู้ยื่นข้อเสนอต้องจัดทำเอกสารสำหรับใช้ในการเสนอราคาในรูปแบบไฟล์เอกสารประเภท PDF File (Portable Document Format) โดยผู้ยื่นข้อเสนอต้องเป็นผู้รับผิดชอบตรวจสอบความครบถ้วนถูกต้อง และชัดเจนของเอกสาร PDF File ก่อนที่จะยื่นยื่นการเสนอราคา แล้วจึงส่งข้อมูล (Upload) เพื่อเป็นการเสนอราคาให้แก่เทศบาลนครอุบลราชธานี ผ่านทางระบบจัดซื้อจัดจ้างภาครัฐด้วยอิเล็กทรอนิกส์

๔.๗ คณะกรรมการพิจารณาผลการประกวดราคาอิเล็กทรอนิกส์จะดำเนินการตรวจสอบคุณสมบัติของผู้ยื่นข้อเสนอแต่ละรายว่า เป็นผู้ยื่นข้อเสนอที่มีผลประโยชน์ร่วมกันกับผู้ยื่นข้อเสนอรายอื่นตามข้อ ๑.๖ (๑) หรือไม่ หากปรากฏว่าผู้ยื่นข้อเสนอรายใดเป็นผู้ยื่นข้อเสนอที่มีผลประโยชน์ร่วมกันกับผู้ยื่นข้อเสนอรายอื่น คณะกรรมการฯ จะตัดรายชื่อผู้ยื่นข้อเสนอราคาที่มีผลประโยชน์ร่วมกันนั้นออกจากการเป็นผู้ยื่นข้อเสนอ

หากปรากฏต่อคณะกรรมการพิจารณาผลการประกวดราคาอิเล็กทรอนิกส์ว่า ก่อนหรือในขณะที่มีการพิจารณาข้อเสนอ มีผู้ยื่นข้อเสนอรายใดกระทำการอันเป็นการขัดขวางการแข่งขันอย่างเป็นธรรมตาม ข้อ ๑.๖ (๒) และคณะกรรมการฯ เชื่อว่ามีการกระทำความผิดอันเป็นการขัดขวางการแข่งขันอย่างเป็นธรรม คณะกรรมการฯ จะตัดรายชื่อผู้ยื่นข้อเสนอรายนั้นออกจากการเป็นผู้ยื่นข้อเสนอ และเทศบาลนครอุบลราชธานี จะพิจารณาลงโทษผู้ยื่นข้อเสนอดังกล่าวเป็นผู้ที่งาน เว้นแต่ เทศบาลนครอุบลราชธานี จะพิจารณาเห็นว่า ผู้ยื่นข้อเสนอรายนั้น มิใช่เป็นผู้ริเริ่มให้มีการกระทำดังกล่าวและได้ให้ความร่วมมือเป็นประโยชน์ต่อการพิจารณาของเทศบาลนครอุบลราชธานี

๔.๘ ผู้ยื่นข้อเสนอจะต้องปฏิบัติ ดังนี้

- (๑) ปฏิบัติตามเงื่อนไขที่ระบุไว้ในเอกสารประกวดราคาอิเล็กทรอนิกส์
- (๒) ราคาที่เสนอจะต้องเป็นราคาที่รวมภาษีมูลค่าเพิ่ม และภาษีอื่นๆ (ถ้ามี) รวมค่าใช้จ่ายที่ส่งมอบไว้ด้วยแล้ว
- (๓) ผู้ยื่นข้อเสนอจะต้องลงทะเบียนเพื่อเข้าสู่กระบวนการเสนอราคา ตามวัน เวลา ที่กำหนด
- (๔) ผู้ยื่นข้อเสนอจะถอนการเสนอราคาที่เสนอแล้วไม่ได้
- (๕) ผู้ยื่นข้อเสนอต้องศึกษาและทำความเข้าใจในระบบและวิธีการเสนอราคาด้วยวิธี

ประกวดราคาอิเล็กทรอนิกส์ ของกรมบัญชีกลางที่แสดงไว้ในเว็บไซต์ www.gprocurement.go.th

๔.๙ คู่สัญญาต้องจัดทำแผนการทำงานมาให้ภายใน ๓ วัน นับถัดจากวันลงนามในสัญญา โดยจัดทำแผนการทำงานตามเอกสารแนบท้ายเอกสารประกวดราคาอิเล็กทรอนิกส์ เว้นแต่เป็นกรณีสัญญาที่มีวงเงินไม่เกิน ๕๐๐,๐๐๐ บาท ทั้งนี้ แผนการทำงานให้ถือเป็นเอกสารส่วนหนึ่งของสัญญา

๔.๑๐ ผู้ยื่นข้อเสนอที่เป็นผู้ชนะการเสนอราคาต้องจัดทำแผนการใช้พัสดุที่ผลิตในประเทศ และแผนการใช้เหล็กที่ผลิตในประเทศ โดยยื่นให้หน่วยงานของรัฐภายใน ๖๐ วัน นับถัดจากวันลงนามในสัญญา

๕. หลักประกันการเสนอราคา

ผู้ยื่นข้อเสนอต้องวางหลักประกันการเสนอราคาพร้อมกับการเสนอราคาทางระบบการจัดซื้อจัดจ้างภาครัฐด้วยอิเล็กทรอนิกส์ โดยใช้หลักประกันอย่างหนึ่งอย่างใดดังต่อไปนี้
จำนวน ๕๑๕,๐๐๐.๐๐ บาท (ห้าแสนหนึ่งหมื่นห้าพันบาทถ้วน)

๕.๑ เช็คหรือตราฟท์ที่ธนาคารเซ็นส่งจ่าย ซึ่งเป็นเช็คหรือตราฟท์ลงวันที่ที่ใช้เช็คหรือตราฟท์นั้นชำระต่อเจ้าหน้าทีในวันที่ยื่นข้อเสนอ หรือก่อนวันนั้นไม่เกิน ๓ วันทำการ

๕.๒ หนังสือค้ำประกันอเล็กทรอนิกส์ของธนาคารภายในประเทศตามแบบที่คณะกรรมการนโยบายกำหนด

๕.๓ พันธบัตรรัฐบาลไทย

๕.๔ หนังสือค้ำประกันของบริษัทเงินทุนหรือบริษัทเงินทุนหลักทรัพย์ที่ได้รับอนุญาตให้ประกอบกิจการเงินทุนเพื่อการพาณิชย์และประกอบธุรกิจค้ำประกันตามประกาศของธนาคารแห่งประเทศไทย ตามรายชื่อบริษัทเงินทุนที่ธนาคารแห่งประเทศไทยแจ้งเวียนให้ทราบ โดยอนุโลมให้ใช้ตามตัวอย่างหนังสือค้ำประกันของธนาคารที่คณะกรรมการนโยบายกำหนด

กรณีที่ผู้ยื่นข้อเสนอ นำเช็คหรือตราฟท์ที่ธนาคารส่งจ่ายหรือพันธบัตรรัฐบาลไทยหรือหนังสือค้ำประกันของบริษัทเงินทุนหรือบริษัทเงินทุนหลักทรัพย์ มาวางเป็นหลักประกันการเสนอราคาจะต้องส่งต้นฉบับเอกสารดังกล่าวมาให้เทศบาลนครอุบลราชธานีตรวจสอบความถูกต้องในวันที่ ระหว่าง เวลา น. ถึง น.

กรณีที่ผู้ยื่นข้อเสนอที่ยื่นข้อเสนอในรูปแบบของ "กิจการร่วมค้า" ประสงค์จะใช้หนังสือค้ำประกันอเล็กทรอนิกส์ของธนาคารในประเทศเป็นหลักประกันการเสนอราคาให้ระบุชื่อผู้เข้าร่วมค้ำราคาที่สัญญาร่วมค้า กำหนดให้ผู้เข้ายื่นข้อเสนอกับหน่วยงานของรัฐเป็นผู้ยื่นข้อเสนอ

หลักประกันการเสนอราคาตามข้อนี้ เทศบาลนครอุบลราชธานีจะคืนให้ผู้ยื่นข้อเสนอหรือผู้ค้ำประกันภายใน ๑๕ วัน นับถัดจากวันที่เทศบาลนครอุบลราชธานีได้พิจารณาเห็นชอบรายงานผลคัดเลือกผู้ชนะการประกวดราคาเรียบร้อยแล้ว เว้นแต่ผู้ยื่นเสนอรายที่คัดเลือกไว้ซึ่งเสนอราคาต่ำสุดหรือได้คะแนนรวมสูงสุดไม่เกิน ๓ ราย ให้คืนได้ต่อเมื่อได้ทำสัญญาหรือข้อตกลง หรือผู้ยื่นข้อเสนอได้พ้นจากข้อผูกพันแล้ว

การคืนหลักประกันการเสนอราคา ไม่ว่าในกรณีใด ๆ จะคืนให้โดยไม่มีดอกเบี้ย

๖. หลักเกณฑ์และสิทธิในการพิจารณา

๖.๑ การพิจารณาผลการยื่นข้อเสนอประกวดราคาอเล็กทรอนิกส์ครั้งนี้ เทศบาลนครอุบลราชธานีจะพิจารณาตัดสินโดยใช้หลักเกณฑ์ ราคา

๖.๒ การพิจารณาผู้ชนะการยื่นข้อเสนอ

กรณีใช้หลักเกณฑ์ราคาในการพิจารณาผู้ชนะการยื่นข้อเสนอ เทศบาลนครอุบลราชธานีจะพิจารณาจาก ราคารวม

๖.๓ หากผู้ยื่นเสนอรายใดมีคุณสมบัติไม่ถูกต้องตามข้อ ๒ หรือยื่นหลักฐานการยื่นข้อเสนอไม่ถูกต้อง หรือไม่ครบถ้วนตามข้อ ๓ หรือยื่นข้อเสนอไม่ถูกต้องตามข้อ ๔ แล้ว คณะกรรมการพิจารณาผลการประกวดราคาอเล็กทรอนิกส์จะไม่รับพิจารณาข้อเสนอของผู้ยื่นเสนอรายนั้น เว้นแต่ ผู้ยื่นข้อเสนอรายใดเสนอเอกสารทางเทคนิคหรือรายละเอียดคุณลักษณะเฉพาะของพัสดุที่จะจ้างไม่ครบถ้วน หรือเสนอรายละเอียดแตกต่างไปจากเงื่อนไขที่เทศบาลนครอุบลราชธานีกำหนดไว้ในประกาศและเอกสารประกวดราคาอเล็กทรอนิกส์ ในส่วนที่มีใช้

สาระสำคัญและความต่างนั้น ไม่มีผลทำให้เกิดการได้เปรียบเสียเปรียบ ต่อผู้ยื่นข้อเสนอรายอื่น หรือเป็นการ
ผิดพลาดเล็กน้อย คณะกรรมการฯ อาจพิจารณาผ่อนปรนการตัดสินคดี ผู้ยื่นข้อเสนอรายนั้น

๖.๔ เทศบาลนครอุบลราชธานีสงวนสิทธิ์ไม่พิจารณาข้อเสนอของผู้ยื่นข้อเสนอโดยไม่มีกา
ผ่อนผัน ในกรณีดังต่อไปนี้

(๑) ไม่กรอกชื่อผู้ยื่นข้อเสนอในการเสนอราคาทางระบบจัดซื้อจัดจ้าง ด้วย

อิเล็กทรอนิกส์

(๒) เสนอรายละเอียดแตกต่างไปจากเงื่อนไขที่กำหนดในเอกสารประกวดราคา

อิเล็กทรอนิกส์ที่เป็นสาระสำคัญ หรือมีผลทำให้เกิดความได้เปรียบเสียเปรียบแก่ผู้ยื่นข้อเสนอรายอื่น

๖.๕ ในการตัดสินการประกวดราคาอิเล็กทรอนิกส์หรือในการทำสัญญา คณะกรรมการ
พิจารณาผลการประกวดราคาอิเล็กทรอนิกส์หรือเทศบาลนครอุบลราชธานี มีสิทธิให้ผู้ยื่นข้อเสนอชี้แจงข้อเท็จจริง
เพิ่มเติมได้ เทศบาลนครอุบลราชธานีมีสิทธิที่จะไม่รับข้อเสนอ ไม่รับราคา หรือไม่ทำสัญญา หากข้อเท็จจริงดังกล่าวไม่
เหมาะสมหรือไม่ถูกต้อง

๖.๖ เทศบาลนครอุบลราชธานีทรงไว้ซึ่งสิทธิที่จะไม่รับราคาต่ำสุด หรือราคาหนึ่งราคาใด
หรือราคาข้อเสนอทั้งหมดก็ได้ และอาจพิจารณาเลือกจ้างในจำนวน หรือขนาด หรือเฉพาะรายการหนึ่งรายการใด หรือ
อาจจะยกเลิก การประกวดราคาอิเล็กทรอนิกส์โดยไม่พิจารณาจัดจ้างเลยก็ได้ สุดแต่จะพิจารณา ทั้งนี้ เพื่อประโยชน์
ของทางราชการเป็นสำคัญ และให้ถือว่าการตัดสินของ เทศบาลนครอุบลราชธานีเป็นเด็ดขาด ผู้ยื่นข้อเสนอจะ
เรียกร้องค่าใช้จ่าย หรือค่าเสียหายใดๆ มิได้ รวมทั้ง เทศบาลนครอุบลราชธานีจะพิจารณายกเลิกการประกวดราคา
อิเล็กทรอนิกส์และลงโทษผู้ยื่นข้อเสนอเป็นผู้ทำงาน ไม่ว่าจะเป็นผู้ยื่นข้อเสนอที่ได้รับการคัดเลือกหรือไม่ก็ตาม หากมี
เหตุที่เชื่อถือได้ว่ายื่นข้อเสนอกระทำการโดยไม่สุจริต เช่น การเสนอเอกสารอันเป็นเท็จ หรือใช้ข้อมูลคลาดเคลื่อน หรือ
นิติบุคคลอื่นมาเสนอราคาแทน เป็นต้น

ในกรณีที่ผู้ยื่นข้อเสนอรายที่เสนอราคาต่ำสุด เสนอราคาต่ำจนคาดหมายได้ว่าไม่อาจ
ดำเนินงานตามเอกสารประกวดราคาอิเล็กทรอนิกส์ได้ คณะกรรมการพิจารณาผลการประกวดราคาอิเล็กทรอนิกส์
หรือเทศบาลนครอุบลราชธานี จะให้ผู้ยื่นข้อเสนอชี้แจงและแสดงหลักฐานที่ทำให้เชื่อได้ว่า ผู้ยื่นข้อเสนอสามารถ
ดำเนินงานตามเอกสารประกวดราคาอิเล็กทรอนิกส์ให้เสร็จสมบูรณ์ หากคำชี้แจงไม่เป็นที่รับฟังได้ เทศบาลนคร
อุบลราชธานี มีสิทธิที่จะไม่รับข้อเสนอหรือไม่รับราคาของผู้ยื่นข้อเสนอรายนั้น ทั้งนี้ ผู้ยื่นข้อเสนอดังกล่าวไม่มีสิทธิ
เรียกร้องค่าใช้จ่ายหรือค่าเสียหายใดๆ จากเทศบาลนครอุบลราชธานี

๖.๗ ก่อนลงนามในสัญญา เทศบาลนครอุบลราชธานี อาจประกาศยกเลิกการประกวดราคา
อิเล็กทรอนิกส์ หากปรากฏว่ามีการกระทำที่เข้าลักษณะผู้ยื่นข้อเสนอที่ชนะการประกวดราคาหรือที่ได้รับการคัดเลือก
มีผลประโยชน์ร่วมกัน หรือมีส่วนได้เสียกับผู้ยื่นข้อเสนอรายอื่น หรือขัดขวางการแข่งขันอย่างเป็นธรรม หรือสมยอม
กันกับผู้ยื่นข้อเสนอรายอื่น หรือเจ้าหน้าที่ในการเสนอราคา หรือสื่อว่ากระทำการทุจริตอื่นใดในการเสนอราคา

๖.๘ หากผู้ยื่นข้อเสนอซึ่งเป็นผู้ประกอบการ SMEs เสนอราคาสูงกว่าราคาต่ำสุดของผู้ยื่น
ข้อเสนอรายอื่นที่ไม่เกินร้อยละ ๑๐ ให้นำหน่วยงานของรัฐจัดซื้อจัดจ้างกับผู้ประกอบการ SMEs ดังกล่าว โดยจัด

เรียงลำดับผู้ยื่นข้อเสนอซึ่งเป็นผู้ประกอบการ SMEs ซึ่งเสนอราคาสูงกว่าราคาต่ำสุดของผู้ยื่นข้อเสนอรายอื่นไม่เกิน ร้อยละ ๑๐ ที่จะเรียกมาทำสัญญาไม่เกิน ๓ ราย

ผู้ยื่นข้อเสนอที่เป็นกิจการร่วมค้าที่จะได้สิทธิตามวรรคหนึ่ง ผู้เข้าร่วมค้าทุกรายจะต้อง เป็นผู้ประกอบการ SMEs

ทั้งนี้ ผู้ประกอบการ SMEs ที่จะได้แต้มต่อด้านราคาตามวรรคหนึ่ง จะต้องมิวางเงิน สัญญาสะสมตามปฏิทินรวมกับราคาที่เสนอในครั้งแล้ว มีมูลค่ารวมกันไม่เกินมูลค่าของรายได้ตามขนาดที่ขึ้น ทะเบียนไว้กับ สสว.

๖.๙ หากผู้ยื่นข้อเสนอซึ่งมิใช่ผู้ประกอบการ SMEs แต่เป็นบุคคลธรรมดาที่ถือสัญชาติไทย หรือนิติบุคคลที่จัดตั้งขึ้นตามกฎหมายไทยเสนอราคาสูงกว่าราคาต่ำสุดของผู้ยื่นข้อเสนอซึ่งเป็นบุคคลธรรมดาที่ไม่ได้ถือ สัญชาติไทยหรือนิติบุคคลที่จัดตั้งขึ้นตามกฎหมายของต่างประเทศไม่เกินร้อยละ ๓ ให้จัดซื้อจัดจ้างกับบุคคลธรรมดาที่ ถือสัญชาติไทยหรือนิติบุคคลที่จัดตั้งขึ้นตามกฎหมายไทยดังกล่าว

ผู้ยื่นข้อเสนอที่เป็นกิจการร่วมค้าที่จะได้สิทธิตามวรรคหนึ่ง ผู้เข้าร่วมค้าทุกรายจะต้อง เป็นบุคคลธรรมดาที่ถือสัญชาติไทยหรือนิติบุคคลที่จัดตั้งขึ้นตามกฎหมายไทย

๗. การทำสัญญาจ้างก่อสร้าง

ผู้ชนะการประกวดราคาอิเล็กทรอนิกส์จะต้องทำสัญญาจ้างตามแบบสัญญา ดังระบุในข้อ ๑.๓ หรือทำข้อตกลงเป็นหนังสือกับเทศบาลนครอุบลราชธานี ภายใน ๕ วัน นับถัดจากวันที่ได้รับแจ้ง และจะต้องวาง หลักประกันสัญญาเป็นจำนวนเงินเท่ากับร้อยละ ๕ ของราคาค่าจ้างที่ประกวดราคาอิเล็กทรอนิกส์ ให้เทศบาลนคร อุบลราชธานียึดถือไว้ ในขณะที่ทำสัญญาโดยใช้หลักประกันอย่างหนึ่งอย่างใด ดังต่อไปนี้

๗.๑ เงินสด

๗.๒ เช็คหรือตราพท์ที่ธนาคารเซ็นสั่งจ่าย ซึ่งเป็นเช็คหรือตราพท์ลงวันที่ใช้เช็คหรือตราพท์ นั้น ชำระต่อเจ้าหน้าที่ในวันทำสัญญา หรือก่อนวันนั้นไม่เกิน ๓ วันทำการ

๗.๓ หนังสือค้ำประกันของธนาคารภายในประเทศ ตามตัวอย่างที่คณะกรรมการนโยบาย กำหนด ดังระบุในข้อ ๑.๔ (๒) หรือจะเป็นหนังสือค้ำประกันอิเล็กทรอนิกส์ตามวิธีการที่กรมบัญชีกลางกำหนด

๗.๔ หนังสือค้ำประกันของบริษัทเงินทุน หรือบริษัทเงินทุนหลักทรัพย์ที่ได้รับอนุญาตให้ ประกอบกิจการเงินทุนเพื่อการพาณิชย์และประกอบธุรกิจค้ำประกันตามประกาศของธนาคารแห่งประเทศไทย ตาม รายชื่อบริษัทเงินทุนที่ธนาคารแห่งประเทศไทยแจ้งเวียนให้ทราบ โดยอนุโลมให้ใช้ตามตัวอย่างหนังสือค้ำประกันของ ธนาคารที่คณะกรรมการนโยบายกำหนด ดังระบุในข้อ ๑.๔ (๒)

๗.๕ พันธบัตรรัฐบาลไทย

หลักประกันนี้จะคืนให้ โดยไม่มีดอกเบี้ยภายใน ๑๕ วันนับถัดจากวันที่ผู้ชนะการประกวดราคา อิเล็กทรอนิกส์ (ผู้รับจ้าง) พ้นจากข้อผูกพันตามสัญญาจ้างแล้ว

๘. ค่าจ้างและการจ่ายเงิน

เทศบาลนครอุบลราชธานี จะจ่ายค่าจ้างซึ่งได้รวมภาษีมูลค่าเพิ่มตลอดจนภาษีอากรอื่น ๆ และค่าใช้จ่ายทั้งปวงแล้วให้แก่ผู้ยื่นข้อเสนอที่ได้รับการคัดเลือกให้เป็นผู้รับจ้าง เมื่อผู้รับจ้างได้ส่งมอบสิ่งของได้ครบถ้วน ตามสัญญาซื้อขายหรือข้อตกลงเป็นหนังสือ และเทศบาลนครอุบลราชธานีได้ตรวจรับมอบงานจ้างเรียบร้อยแล้ว

งวดที่ ๑ (งวดสุดท้าย) ระยะเวลาดำเนินการ ๖๐ วัน เป็นจำนวนเงินในอัตราร้อยละ ๑๐๐ % ของค่าจ้าง เมื่อผู้รับจ้างได้ปฏิบัติงานก่อสร้าง ดังนี้

๑. งานผิวทาง

- งานลาดแอสฟัลต์แตกโคท พื้นที่รวมไม่น้อยกว่า ๒๐,๗๐๐ ตร.ม

- งานปูผิวทางแอสฟัลต์คอนกรีต หนา ๐.๐๕ ม. กว้าง ๕.๖๐ – ๒๓.๘๐ ม. ยาว ๒,๓๐๐ ม. พื้นที่รวมไม่น้อยกว่า ๒๐,๗๐๐ ตร.ม.

๒. งานปรับฝาบ่อพัก

AA - งานปรับระดับฝาบ่อพัก ขนาด ๐.๓๐ x ๑.๑๐ ม. จำนวน ๒ ชุด

AB - งานปรับระดับฝาบ่อพัก ขนาด ๐.๔๐ x ๑.๑๐ ม. จำนวน ๒ ชุด

AC - งานปรับระดับฝาบ่อพัก ขนาด ๐.๗๐ x ๑.๑๐ ม. จำนวน ๒ ชุด

AE - งานปรับระดับฝาบ่อพัก ขนาด ๐.๖๐ x ๑.๓๐ ม. จำนวน ๒ ชุด

AF - งานปรับระดับฝาบ่อพัก ขนาด ๐.๓๐ x ๑.๒๐ ม. จำนวน ๑ ชุด

AH - งานปรับระดับฝาบ่อพัก ขนาด ๐.๔๐ x ๑.๒๐ ม. จำนวน ๑ ชุด

AI - งานปรับระดับฝาบ่อพัก ขนาด ๐.๕๐ x ๑.๒๐ ม. จำนวน ๑ ชุด

AJ - งานปรับระดับฝาบ่อพัก ขนาด ๐.๕๐ x ๑.๑๐ ม. จำนวน ๑ ชุด

A - งานปรับระดับฝาบ่อพัก ขนาด ๐.๗๕ x ๐.๗๕ ม. จำนวน ๑๕๖ ชุด

B - งานปรับระดับฝาบ่อพัก ขนาด ๐.๗๕ x ๑.๑๐ ม. จำนวน ๗๑ ชุด

BA - งานปรับระดับพร้อมเปลี่ยนฝาบ่อพัก ขนาด ๐.๗๕ x ๑.๑๐ ม. จำนวน ๑๕ ชุด

BB - งานปรับระดับพร้อมเปลี่ยนฝาบ่อพัก ขนาด ๐.๗๕ x ๑.๑๐ ม. จำนวน ๕๖ ชุด

C - งานปรับระดับพร้อมเปลี่ยนฝาบ่อพัก ขนาด ๐.๖๕ x ๑.๒๐ ม. จำนวน ๖ ชุด

D - งานปรับระดับพร้อมเปลี่ยนฝาบ่อพัก ขนาด ๐.๗๕ x ๐.๗๕ ม. จำนวน ๑๐ ชุด

E- งานปรับระดับฝาบ่อพัก ขนาด ๑.๑๐ x ๑.๑๐ ม. จำนวน ๒ ชุด

L - งานฝาครอบบ่อพักเดิม จำนวน ๖ ชุด

๓. งานโคมไฟส่องสว่าง

- รื้อเปลี่ยนชุดโคมไฟ LED ขนาดไม่น้อยกว่า ๑๕๐ วัตต์ จำนวน ๒๐ ชุด

- ติดตั้งขาจับกิ่งโคมไฟปรับระดับขนาด ๒ นิ้ว พร้อมอุปกรณ์ จำนวน ๒๐ ชุด

๔. งานตีเส้นจราจร พื้นที่ไม่น้อยกว่า ๑,๕๔๓ ตร.ม.

๕. ป้ายโครงการ จำนวน ๑ ป้าย

๖. และอื่น ๆ ตามแบบแปลนเทศบาลนครอุบลราชธานี ที่ ช. ๔๔/๖๗

๙. อัตราค่าปรับ

ค่าปรับตามสัญญาจ้างแนบท้ายเอกสารประกวดราคาอิเล็กทรอนิกส์นี้ หรือข้อตกลงจ้างเป็นหนังสือจะกำหนด ดังนี้

๙.๑ กรณีที่ผู้รับจ้างนำงานที่รับจ้างไปจ้างช่วงให้ผู้อื่นทำอีกทอดหนึ่งโดยไม่ได้รับอนุญาตจากเทศบาลนครอุบลราชธานี จะกำหนดค่าปรับสำหรับการฝ่าฝืนดังกล่าวเป็นจำนวนร้อยละ ๑๐.๐๐ ของวงเงินของงานจ้างช่วงนั้น

๙.๒ กรณีที่ผู้รับจ้างปฏิบัติผิดสัญญาจ้างก่อสร้าง นอกเหนือจากข้อ ๙.๑ จะกำหนดค่าปรับเป็นรายวันเป็นจำนวนเงินตายตัวในอัตราร้อยละ ๐.๒๕ ของราคางานจ้าง

๑๐. การรับประกันความชำรุดบกพร่อง

ผู้ชนะการประกวดราคาอิเล็กทรอนิกส์ซึ่งได้ทำสัญญาจ้าง ตามแบบ ดังระบุในข้อ ๑.๓ หรือ ข้อตกลงจ้างเป็นหนังสือแล้วแต่กรณี จะต้องรับประกันความชำรุดบกพร่องของงานจ้างที่เกิดขึ้นภายในระยะเวลา ไม่น้อยกว่า ๒ ปี นับถัดจากวันที่เทศบาลนครอุบลราชธานีได้รับมอบงาน โดยต้องบริหารจัดการซ่อมแซมแก้ไขให้ใช้งานได้ติดตั้งเดิมภายใน ๑๕ วัน นับถัดจากวันที่ได้รับแจ้งความชำรุดบกพร่อง

๑๑. ข้อสงวนสิทธิในการยื่นข้อเสนอและอื่น ๆ

๑๑.๑ เงินค่าจ้างสำหรับงานจ้างครั้งนี้ ได้มาจากจ่ายขาดเงินสะสมประจำปี ๒๕๖๗

การลงนามในสัญญาจะกระทำต่อเมื่อ เทศบาลนครอุบลราชธานีได้รับอนุมัติเงิน ค่าก่อสร้างจากจ่ายขาดเงินสะสมประจำปี ๒๕๖๗

๑๑.๒ เมื่อเทศบาลนครอุบลราชธานีได้คัดเลือกผู้ยื่นข้อเสนอรายใดให้เป็นผู้รับจ้าง และได้ตกลงจ้าง ตามการประกวดราคาอิเล็กทรอนิกส์แล้ว ถ้าผู้รับจ้างจะต้องสั่งหรือนำสิ่งของมาเพื่องานจ้างดังกล่าวเข้ามาจากต่างประเทศ และของนั้นต้องนำเข้ามาโดยทางเรือในเส้นทางที่มีเรือไทยเดินอยู่ และสามารถให้บริการรับขนได้ตามที่รัฐมนตรีว่าการกระทรวงคมนาคมประกาศกำหนด ผู้ยื่นข้อเสนอซึ่งเป็นผู้รับจ้างจะต้องปฏิบัติตามกฎหมายว่าด้วยการส่งเสริมการพาณิชย์ ดังนี้

(๑) แจ้งการสั่งหรือนำสิ่งของดังกล่าวเข้ามาจากต่างประเทศต่อกรมเจ้าท่า ภายใน ๗ วัน นับตั้งแต่วันที่ผู้รับจ้างสั่งหรือซื้อของจากต่างประเทศ เว้นแต่เป็นของที่รัฐมนตรีว่าการกระทรวงคมนาคมประกาศยกเว้นให้บรรทุกโดยเรืออื่นได้

(๒) จัดการให้สิ่งของดังกล่าวบรรทุกโดยเรือไทย หรือเรือที่มีสิทธิเช่นเดียวกับเรือไทย จากต่างประเทศมายังประเทศไทย เว้นแต่จะได้รับอนุญาตจากกรมเจ้าท่า ให้บรรทุกสิ่งของนั้น โดยเรืออื่น ที่มีธงเรือไทย ซึ่งจะต้องได้รับอนุญาตเช่นนั้นก่อนบรรทุกของลงเรืออื่น หรือเป็นของที่รัฐมนตรีว่าการกระทรวงคมนาคมประกาศยกเว้นให้บรรทุกโดยเรืออื่น

(๓) ในกรณีที่ไม่ปฏิบัติตาม (๑) หรือ (๒) ผู้รับจ้างจะต้องรับผิดชอบตามกฎหมายว่าด้วยการส่งเสริมการพาณิชย์

๑๑.๓ ผู้ยื่นข้อเสนอซึ่งเทศบาลนครอุบลราชธานีได้คัดเลือกแล้ว ไม่ไปทำสัญญาหรือข้อตกลงจ้างเป็นหนังสือภายในเวลาที่กำหนดดังระบุไว้ในข้อ ๗ เทศบาลนครอุบลราชธานีจะริบหลักประกันการยื่นข้อเสนอ หรือเรียกมัดจำจากผู้ออกหนังสือค้ำประกัน การยื่นข้อเสนอทันที และอาจพิจารณาเรียกมัดจำให้ชดใช้ความเสียหายอื่น

(ถ้ามี) รวมทั้งจะพิจารณาให้เป็นผู้ทำงาน ตามระเบียบกระทรวงการคลังว่าด้วยการจัดซื้อจัดจ้างและการบริหารพัสดุภาครัฐ

๑๑.๔ เทศบาลนครอุบลราชธานี สงวนสิทธิ์ที่จะแก้ไขเพิ่มเติมเงื่อนไข หรือข้อกำหนดในแบบสัญญาหรือข้อตกลงจ้างเป็นหนังสือให้เป็นไปตามความเห็นของสำนักงานอัยการสูงสุด (ถ้ามี)

๑๑.๕ ในกรณีที่เอกสารแนบท้ายเอกสารประกวดราคาอิเล็กทรอนิกส์ มีความขัดหรือแย้งกัน ผู้ยื่นข้อเสนอจะต้องปฏิบัติตามคำวินิจฉัยของเทศบาลนครอุบลราชธานี คำวินิจฉัยดังกล่าวให้ถือเป็นที่สุด และ ผู้ยื่นข้อเสนอไม่มีสิทธิเรียกร้องค่าใช้จ่ายใดๆ เพิ่มเติม

๑๑.๖ เทศบาลนครอุบลราชธานี อาจประกาศยกเลิกการจัดจ้างในกรณีต่อไปได้ โดยที่ผู้ยื่นข้อเสนอจะเรียกร้องค่าเสียหายใดๆ จากเทศบาลนครอุบลราชธานีไม่ได้

(๑) เทศบาลนครอุบลราชธานีไม่ได้รับการจัดสรรเงินที่จะใช้ในการจัดจ้างหรือได้รับจัดสรรแต่ไม่เพียงพอที่จะทำการจัดจ้างครั้งนี้ต่อไป

(๒) มีการกระทำที่เข้าลักษณะผู้ยื่นข้อเสนอที่ชนะการจัดจ้างหรือที่ได้รับการคัดเลือกมีผลประโยชน์ร่วมกัน หรือมีส่วนได้เสียกับผู้ยื่นข้อเสนอรายอื่น หรือขัดขวางการแข่งขันอย่างเป็นธรรมหรือสมยอมกันกับผู้ยื่นข้อเสนอรายอื่น หรือเจ้าหน้าที่ในการเสนอราคา หรือสื่อว่ากระทำการทุจริตอื่นใดในการเสนอราคา

(๓) การทำการจัดจ้างครั้งนี้ต่อไปอาจก่อให้เกิดความเสียหายแก่เทศบาลนครอุบลราชธานี หรือกระทบต่อประโยชน์สาธารณะ

(๔) กรณีอื่นในทำนองเดียวกับ (๑) (๒) หรือ (๓) ตามที่กำหนดในกฎกระทรวงซึ่งออกตามความในกฎหมายว่าด้วยการจัดซื้อจัดจ้างและการบริหารพัสดุภาครัฐ

๑๒. การปรับราคาค่างานก่อสร้าง

การปรับราคาค่างานก่อสร้างตามสูตรการปรับราคาดังระบุในข้อ ๑.๕ จะนำมาใช้ในกรณีที่ ค่างานก่อสร้างลดลงหรือเพิ่มขึ้น โดยวิธีการต่อไปนี้

ตามเงื่อนไข หลักเกณฑ์ สูตรและวิธีคำนวณที่ใช้กับสัญญาแบบปรับราคาได้ตามมติคณะรัฐมนตรี เมื่อวันที่ ๒๒ สิงหาคม ๒๕๓๒ เรื่อง การพิจารณาช่วยเหลือผู้ประกอบการอาชีพงานก่อสร้าง ตามหนังสือสำนักเลขาธิการคณะรัฐมนตรี ที่ นร ๐๒๐๓/ว ๑๐๙ ลงวันที่ ๒๔ สิงหาคม ๒๕๓๒

สูตรการปรับราคา (สูตรค่า K) จะต้องคงที่ที่ระดับที่กำหนดไว้ในวันแล้วเสร็จตามที่กำหนดไว้ในสัญญา หรือภายในระยะเวลาที่เทศบาลนครอุบลราชธานีได้ขยายออกไป โดยจะใช้สูตรของทางราชการที่ได้ระบุในข้อ ๑.๕

๑๓. มาตรฐานฝีมือช่าง

เมื่อเทศบาลนครอุบลราชธานีได้คัดเลือกผู้ยื่นข้อเสนอรายใดให้เป็นผู้รับจ้างและได้ตกลงจ้างก่อสร้าง ตามประกาศนี้แล้วผู้ยื่นข้อเสนอจะต้องตกลงว่าในการปฏิบัติงานก่อสร้างดังกล่าว ผู้ยื่นข้อเสนอจะต้องมีและ

ใช้ผู้มีวุฒิบัตรระดับ ปวช. ปวส. และปวท. หรือเทียบเท่าจากสถาบันการศึกษาที่ ก.พ. รับรองให้เข้ารับราชการได้ ในอัตราไม่ต่ำกว่าร้อยละ ๑๐ ของแต่ละสาขาช่างแต่จะต้องมีจำนวนช่างอย่างน้อย ๑ คน ในแต่ละสาขาช่าง ดังต่อไปนี้

๑๓.๑ สำเนาหลักฐานบัตรประจำตัววิศวกร (ใบอนุญาตประกอบวิชาชีพวิศวกรรมควบคุม) ระดับภาคีวิศวกรโยธาหรือระดับที่สูงกว่าและหนังสือรับรองเป็นวิศวกรของโครงการ จำนวน ๑ คน

๑๓.๒ สำเนาหลักฐานคุณสมบัติผู้ควบคุมงานประจำโครงการต้องมีวุฒิการศึกษาไม่ต่ำกว่าระดับประกาศนียบัตรวิชาชีพ (ปวส.) ทางด้านการก่อสร้าง โยธา , สำรวจ หรือเทียบเท่าและหนังสือรับรองเป็นผู้ควบคุมงานโครงการ จำนวน ๑ คน

๑๔. การปฏิบัติตามกฎหมายและระเบียบ

ในระหว่างระยะเวลาการก่อสร้าง ผู้ยื่นข้อเสนอที่ได้รับการคัดเลือกให้เป็นผู้รับจ้างต้องปฏิบัติตามหลักเกณฑ์ที่กฎหมายและระเบียบได้กำหนดไว้โดยเคร่งครัด

๑๕. การประเมินผลการปฏิบัติงานของผู้ประกอบการ

เทศบาลนครอุบลราชธานี สามารถนำผลการปฏิบัติงานแล้วเสร็จตามสัญญาของผู้ยื่นข้อเสนอที่ได้รับการคัดเลือกให้ เป็นผู้รับจ้างเพื่อนำมาประเมินผลการปฏิบัติงานของผู้ประกอบการ

ทั้งนี้ หากผู้ยื่นข้อเสนอที่ได้รับการคัดเลือกไม่ผ่านเกณฑ์ที่กำหนดจะถูกระงับการยื่นข้อเสนอหรือทำสัญญากับเทศบาลนครอุบลราชธานี ไว้ชั่วคราว

เทศบาลนครอุบลราชธานี

๑๗ เมษายน ๒๕๖๗

(นายอาทิตย์ กุณผล)

รองนายกเทศมนตรี ปฏิบัติราชการแทน

นายกเทศมนตรีนครอุบลราชธานี

ตารางแสดงเงินงบประมาณที่ได้รับจัดสรรและราคากลางในงานจ้างก่อสร้าง

๑. ชื่อโครงการ/โครงการปรับปรุงผิวทางแอสฟัลต์คอนกรีต ถนนพลแพน

๒. หน่วยงานเจ้าของโครงการ สำนักช่าง เทศบาลนครอุบลราชธานี

๓. วงเงินงบประมาณที่ได้รับจัดสรร ๑๑,๓๐๐,๐๐๐.-บาท (สิบล้านสามแสนบาทถ้วน)

๔. ลักษณะงาน (โดยสังเขป)

- ดำเนินการปรับปรุงผิวทางแอสฟัลต์คอนกรีต ถนนพลแพน

๕. ราคากลางคำนวณ ณ วันที่ ๒๐ มีนาคม ๒๕๖๗ เป็นเงิน ๑๐,๒๙๒,๔๕๘.๓๗.-บาท (สิบล้านสองแสนเก้าหมื่นสองพันสี่ร้อยห้าสิบบาทสามสิบเจ็ดสตางค์)

๖. บัญชีประมาณราคากลาง

- แบบสรุปราคากลางงานทาง

๗. รายชื่อคณะกรรมการกำหนดราคากลาง

๗.๑ นายวัฒนา สมลา หัวหน้าฝ่ายควบคุมการก่อสร้าง ประธานกรรมการ

๗.๒ นายวิษณุ สุระชัย วิศวกรโยธาชำนาญการ กรรมการ

๗.๓ นางสาวสุทธิดา การกล้า ผู้ช่วยนายช่างโยธา กรรมการ / เลขานุการ

ตารางแสดงวงเงินงบประมาณที่ได้รับจัดสรรและราคากลางในงานจ้างก่อสร้าง

1. ชื่อโครงการ

ประกวดราคาจ้างก่อสร้างโครงการปรับปรุงผิวทางแอสฟัลต์คอนกรีตถนนพหลแพน ด้วยวิธีประกวดราคาอิเล็กทรอนิกส์ (e-bidding) / โครงการปรับปรุงผิวทางแอสฟัลต์คอนกรีตถนนพหลแพน

2. หน่วยงานเจ้าของโครงการ เทศบาลนครอุบลราชธานี / เทศบาลนครอุบลราชธานี

3. วงเงินงบประมาณที่ได้รับจัดสรร 10,300,000.00 บาท

4. ลักษณะงาน

โดยสังเขป ปรับปรุงผิวทางแอสฟัลต์คอนกรีต

5. ราคากลางคำนวณ ณ วันที่ เป็นเงิน 10,292,458.37 บาท

6. บัญชีประมาณการราคากลาง

6.1 แบบสรุปราคากลางงานทางสะพานและท่อเหลี่ยม

7. รายชื่อคณะกรรมการกำหนดราคากลาง

7.1 วัฒนา สมลา ประธานกรรมการกำหนดราคากลาง หัวหน้าฝ่ายควบคุมการก่อสร้าง

7.2 วิษณุ สุระชัย กรรมการกำหนดราคากลาง วิศวกรโยธาชำนาญการ

7.3 สุทธิดา การกล้า กรรมการกำหนดราคากลาง ผู้ช่วยนายช่างโยธา

แบบฟอร์มรายงานหรือสรุปราคากลางงานก่อสร้างทาง สะพาน และท่อเหลี่ยม

ชื่อโครงการ/งานก่อสร้าง ประกวตราจ่างก่อสร้างโครงการปรับปรุงผิวทางแอสฟัลต์คอนกรีตถนนพลแพน ด้วยวิธีประกวดราคาอิเล็กทรอนิกส์ (e-bidding)

หน่วยงานเจ้าของโครงการ/งานก่อสร้าง เทศบาลนครอุบลราชธานี/เทศบาลนครอุบลราชธานี

ลำดับที่ ตามสัญญา	รายการงานก่อสร้าง	หน่วย	จำนวน	ราคาต่อหน่วย	ราคาทุน	FN	ราคาต่อหน่วย X FN	ราคากลาง
	1. งานผิวทาง (SURFACE COURSES)							
	1.1 งานไพรม์โคต และแทคโคต (PRIME COAT & TACK COAT)							
1	1.1.1 งานลาดแอสฟัลต์แทคโคต (TACK COAT)	ตร.ม.	20,700.000	14.84	307,188.00	1.3367	19.83	410,618.19
	1.2 งานแอสฟัลต์คอนกรีต (ASPHALT CONCRETE)							
2	1.2.1 งานชั้นผิวทางแอสฟัลต์คอนกรีตหนา.....ซม. (ASPHALT CONCRETE WEARING COURSE)	ตร.ม.	20,700.000	281.48	5,826,636.00	1.3367	376.25	7,788,464.34
3	1.2.2 งานปรับระดับด้วยแอสฟัลคอนกรีต (ASPHALT CONCRETE LEVELLING COURSE)(กรณีแทคโคต)	ตัน	3.000	2,393.67	7,181.01	1.3367	3,199.61	9,598.85
	2. งานบ่อพักในผิวจราจร							
4	2.1 ปรับระดับฝาบ่อพัก ชนิด AA (ขนาด 0.30 x 1.10 ม.)	ชุด	2.000	1,342.08	2,684.16	1.3367	1,793.95	3,587.91
5	2.2 ปรับระดับฝาบ่อพัก ชนิด AB (ขนาด 0.40 x 1.10 ม.)	ชุด	2.000	1,416.83	2,833.66	1.3367	1,893.87	3,787.75

สุทธิดา การกล้า

20 มีนาคม 2567 12:48:19

แบบฟอร์มรายงานหรือสรุปราคากลางงานก่อสร้างทาง สะพาน และท่อเหลี่ยม

ชื่อโครงการ/งานก่อสร้าง ประมวลราคาจ้างก่อสร้างโครงการปรับปรุงผิวทางแอสฟัลต์คอนกรีตถนนพลแพน ด้วยวิธีประกวดราคาอิเล็กทรอนิกส์ (e-bidding)

หน่วยงานเจ้าของโครงการ/งานก่อสร้าง เทศบาลนครอุบลราชธานี/เทศบาลนครอุบลราชธานี

ลำดับที่ ตามสัญญา	รายการงานก่อสร้าง	หน่วย	จำนวน	ราคาต่อหน่วย	ราคาทุน	FN	ราคาต่อหน่วย X FN	ราคากลาง
6	2.3 ปรับระดับฝาบ่อพัก ชนิด AC (ขนาด 0.70 x 1.10 ม.)	ชุด	2.000	1,675.06	3,350.12	1.3367	2,239.05	4,478.10
7	2.4 ปรับระดับฝาบ่อพัก ชนิด AE (ขนาด 0.60 X 1.30 ม.)	ชุด	2.000	1,749.66	3,499.32	1.3367	2,338.77	4,677.54
8	2.5 ปรับระดับฝาบ่อพัก ชนิด AF (ขนาด 0.30 x 1.20 ม.)	ชุด	1.000	1,450.83	1,450.83	1.3367	1,939.32	1,939.32
9	2.6 ปรับระดับฝาบ่อพัก ชนิด AH (ขนาด 0.40 x 1.20 ม.)	ชุด	1.000	1,525.15	1,525.15	1.3367	2,038.66	2,038.66
10	2.7 ปรับระดับฝาบ่อพัก ชนิด AI (ขนาด 0.50 x 1.20 ม.)	ชุด	1.000	1,599.74	1,599.74	1.3367	2,138.37	2,138.37
11	2.8 ปรับระดับฝาบ่อพัก ชนิด AJ (ขนาด 0.50 x 1.10 ม.)	ชุด	1.000	1,593.15	1,593.15	1.3367	2,129.56	2,129.56
12	2.9 ปรับระดับฝาบ่อพัก ชนิด A (ขนาด 0.75 x 0.75 ม.)	ชุด	156.000	1,450.83	226,329.48	1.3367	1,939.32	302,534.61
13	2.10 ปรับระดับฝาบ่อพัก ชนิด B (ขนาด 0.75 x 1.10 ม.)	ชุด	71.000	1,779.55	126,348.05	1.3367	2,378.72	168,889.43
14	2.11 ปรับระดับพร้อมเปลี่ยนฝาบ่อพัก ชนิด BA (ขนาด 0.75 x 1.10 ม.)	ชุด	15.000	6,803.97	102,059.55	1.3367	9,094.86	136,423.00

สุทธิดา การกล้า

20 มีนาคม 2567 12:48:19

แบบฟอร์มรายงานหรือสรุปราคากลางงานก่อสร้างทาง สะพาน และท่อเหลี่ยม

ชื่อโครงการ/งานก่อสร้าง ประกวดราคาจ้างก่อสร้างโครงการปรับปรุงผิวทางแอสฟัลต์คอนกรีตถนนพลแพน ด้วยวิธีประกวดราคาอิเล็กทรอนิกส์ (e-bidding)

หน่วยงานเจ้าของโครงการ/งานก่อสร้าง เทศบาลนครอุบลราชธานี/เทศบาลนครอุบลราชธานี

ลำดับที่ ตามสัญญา	รายการงานก่อสร้าง	หน่วย	จำนวน	ราคาต่อหน่วย	ราคาทุน	FN	ราคาต่อหน่วย X FN	ราคากลาง
15	2.12 ปรับระดับพร้อมเปลี่ยนฝาบ่อพัก ชนิด BB (ขนาด 0.75 x 0.75 ม.)	ชุด	56.000	5,189.77	290,627.12	1.3367	6,937.16	388,481.27
16	2.13 ปรับระดับพร้อมเปลี่ยนฝาบ่อพัก C ขนาด 0.65x1.20 ม.	ชุด	6.000	6,326.39	37,958.34	1.3367	8,456.48	50,738.91
17	2.14 ปรับระดับพร้อมเปลี่ยนฝาบ่อพัก ชนิด D (ขนาด 0.75 x 0.75 ม.)	ชุด	10.000	4,961.77	49,617.70	1.3367	6,632.39	66,323.97
18	2.15 ปรับระดับฝาบ่อพัก ชนิด E (ขนาด 1.10 x 1.10 ม.)	ชุด	2.000	2,041.44	4,082.88	1.3367	2,728.79	5,457.58
19	2.16 L ฝาดรอบฝาบ่อพักเดิม ชนิด L (ขนาด 1.00 x 1.00 ม.)	ชุด	6.000	5,227.89	31,367.34	1.3367	6,988.12	41,928.72
20	3. งานตีเส้นจราจร 3.1 เส้นจราจรสีเทอร์โมพลาสติก 4. งานโคมไฟส่องสว่างถนน	ตร.ม.	1,543.000	270.00	416,610.00	1.3367	360.90	556,882.58
21	4.1 โคมไฟหลอด Led ขนาดไม่น้อยกว่า 150 วัตต์	ชุด	20.000	10,500.00	210,000.00	1.3367	14,035.35	280,707.00
22	4.2 ขาจับปรับระดับและกึ่งโคมไฟ ขนาด 2 นิ้วพร้อมอุปกรณ์ 5. ป้ายโครงการ	ชุด	20.000	2,100.00	42,000.00	1.3367	2,807.07	56,141.40

สุทธิดา การกล้า

20 มีนาคม 2567 12:48:19

แบบฟอร์มรายงานหรือสรุปราคากลางงานก่อสร้างทาง สะพาน และท่อเหลี่ยม

ชื่อโครงการ/งานก่อสร้าง ประกวดราคาจ้างก่อสร้างโครงการปรับปรุงผิวทางแอสฟัลต์คอนกรีตถนนพลเทพ ด้วยวิธีประกวดราคาอิเล็กทรอนิกส์ (e-bidding)

หน่วยงานเจ้าของโครงการ/งานก่อสร้าง เทศบาลนครอุบลราชธานี/เทศบาลนครอุบลราชธานี

ลำดับที่ ตามสัญญา	รายการงานก่อสร้าง	หน่วย	จำนวน	ราคาต่อหน่วย	ราคาทุน	FN	ราคาต่อหน่วย X FN	ราคากลาง
23	5.1 ป้ายโครงการตามแบบเทศบาล	ชุด	1.000	3,360.00	3,360.00	1.3367	4,491.31	4,491.31
รวมราคากลาง								10,292,458.37

สุทธิดา การกล้า

20 มีนาคม 2567 12:48:19

แบบรูปรายการงานก่อสร้าง
โครงการปรับปรุงผิวทางแอสฟัลต์คอนกรีต ถนนพลแพน

ตามคำสั่งเทศบาลนครอุบลราชธานี ที่ ๔๘๑/๒๕๖๗ ลงวันที่ ๕ มีนาคม ๒๕๖๗ เรื่อง แต่งตั้งคณะกรรมการจัดทำแบบรูปรายการและคณะกรรมการกำหนดราคากลางโครงการปรับปรุงผิวทางแอสฟัลต์คอนกรีต ถนนพลแพน โดยมีรายละเอียดดังนี้

๑.ความเป็นมา

เพื่อปรับปรุงโครงสร้างพื้นฐานในเขตเทศบาลนครอุบลราชธานี

๒. วัตถุประสงค์

เพื่อปรับปรุงผิวทาง ถนนพลแพน ให้ดียิ่งขึ้น

๓. คุณสมบัติของผู้ยื่นข้อเสนอ

๑. มีความสามารถตามกฎหมาย

๒. ไม่เป็นบุคคลล้มละลาย

๓. ไม่อยู่ระหว่างเลิกกิจการ

๔. ไม่เป็นบุคคลซึ่งอยู่ระหว่างถูกระงับการยื่นข้อเสนอหรือทำสัญญากับหน่วยงานของรัฐไว้ชั่วคราว เนื่องจากเป็นผู้ที่ไม่ผ่านเกณฑ์การประเมินผลการปฏิบัติงานของผู้ประกอบการตามระเบียบที่รัฐมนตรีว่าการกระทรวงการคลังกำหนดตามที่ประกาศเผยแพร่ในระบบเครือข่ายสารสนเทศของกรมบัญชีกลาง

๕. ไม่เป็นบุคคลซึ่งถูกระงับชื่อไว้บัญชีรายชื่อผู้ทำงานและได้แจ้งเวียนชื่อให้เป็นผู้ทำงานของหน่วยงานของรัฐในระบบเครือข่ายสารสนเทศของกรมบัญชีกลาง ซึ่งรวมถึงนิติบุคคลที่ผู้ทำงานเป็นหุ้นส่วนผู้จัดการ กรรมการผู้จัดการ ผู้บริหาร ผู้มีอำนาจในการดำเนินงานในกิจการของนิติบุคคลนั้นด้วย

๖. มีคุณสมบัติและไม่มีลักษณะต้องห้ามตามที่คณะกรรมการนโยบายการจัดซื้อจัดจ้างและการบริหารพัสดุภาครัฐกำหนดในราชกิจจานุเบกษา

๗. เป็นนิติบุคคลผู้มีอาชีพรับจ้างงานก่อสร้างหรือที่ประกวดราคาอิเล็กทรอนิกส์ดังกล่าว

๘. ไม่เป็นผู้มีผลประโยชน์ร่วมกันกับผู้ยื่นข้อเสนอราคารายอื่นที่เข้ายื่นข้อเสนอให้แก่เทศบาลนครอุบลราชธานี

๙. ไม่เป็นผู้รับเอกลิขสิทธิ์หรือความคุ้มครอง ซึ่งอาจปฏิเสธไม่ยอมขึ้นศาลไทย เว้นแต่รัฐบาลของผู้ยื่นข้อเสนอได้มีคำสั่งให้สละเอกลิขสิทธิ์และความคุ้มครองเช่นนั้น

๑๐. ผู้ยื่นข้อเสนอต้องมีผลงานก่อสร้างประเภทเดียวกันกับผลงานที่ประกวดราคาจ้างก่อสร้างในวงเงิน ไม่น้อยกว่าร้อยละ ๕๐ ของวงเงินงบประมาณ และเป็นผลงานที่เป็นคู่สัญญาโดยตรงกับหน่วยงานของรัฐหรือหน่วยงานเอกชนที่เทศบาลนครอุบลราชธานีเชื่อถือ

๑๑. ผู้ยื่นข้อเสนอในรูปแบบของ “กิจการร่วมค้า” ต้องมีคุณสมบัติ ดังนี้

กรณีที่ตกลงฯ กำหนดให้ผู้เข้าร่วมค้ารายใดรายหนึ่งเป็นผู้เข้าร่วมค้าหลัก ข้อตกลงฯ จะต้องมีการกำหนดสัดส่วนหน้าที่ และความรับผิดชอบในปริมาณงาน สิ่งของ หรือมูลค่าตามสัญญาของผู้เข้าร่วมค้าหลักมากกว่าผู้เข้าร่วมค้ารายอื่นทุกราย

กรณีที่ข้อตกลงระหว่างผู้เข้าร่วมค้า กำหนดให้ผู้เข้าร่วมค้ารายใดรายหนึ่งเป็นผู้เข้าร่วมค้าหลักกิจการร่วมค่านั้นต้องใช้ผลงานของผู้เข้าร่วมค้าหลักรายเดียวเป็นผลงานของกิจการร่วมค้าที่ผู้ยื่นข้อเสนอ

สำหรับข้อตกลงระหว่างผู้ร่วมค้าที่ไม่ได้กำหนดให้ผู้เข้าร่วมค้ารายใดเป็นผู้เข้าร่วมค้าหลัก ผู้เข้าร่วมค้าทุกรายจะต้องมีคุณสมบัติครบถ้วนตามเงื่อนไขที่กำหนดไว้ในเอกสารเชิญชวน หรือหนังสือเชิญชวน

สำหรับข้อตกลงระหว่างผู้เข้าร่วมค้า ที่ไม่ได้กำหนดให้ผู้เข้าร่วมค้ารายใดรายหนึ่ง เป็นผู้เข้าร่วมค้าหลัก ผู้เข้าร่วมค้าทุกรายจะต้องมีคุณสมบัติครบถ้วนตามเงื่อนไขที่กำหนดไว้ในเอกสารเชิญชวน หรือหนังสือเชิญชวน

กรณีที่ยกข้อตกลงระหว่างผู้เข้าร่วมค้ากำหนดให้มีการมอบหมายผู้เข้าร่วมค้ารายใดรายหนึ่งเป็นผู้ยื่นข้อเสนอ ในนามกิจการร่วมค้า การยื่นข้อเสนอดังกล่าวไม่ต้องมีหนังสือมอบอำนาจ

สำหรับข้อตกลงระหว่างผู้เข้าร่วมค้าที่มิได้กำหนดให้ผู้เข้าร่วมค้ารายใดเป็นผู้ยื่นข้อเสนอ ผู้เข้าร่วมค้าทุกรายจะต้องลงลายมือชื่อในหนังสือมอบอำนาจให้ผู้เข้าร่วมค้ารายใดรายหนึ่งเป็นผู้ยื่นข้อเสนอ ในนามกิจการร่วมค้า

๑๒. ผู้ยื่นข้อเสนอต้องลงทะเบียนในระบบจัดซื้อจัดจ้างภาครัฐด้วยอิเล็กทรอนิกส์ (Electronic Government Procurement : e - GP) ของกรมบัญชีกลาง

๑๓. กรณีโรงงานผสมแอสฟัลต์คอนกรีต ผู้ยื่นข้อเสนอต้องมีคุณสมบัติดังนี้

๑๓.๑ ผู้ยื่นข้อเสนอต้องมีโรงงานผสมแอสฟัลต์คอนกรีต หรือต้องมีเอกสารยินยอมให้ใช้ผลิตภัณฑ์จากโรงงานผสมแอสฟัลต์คอนกรีตที่ไม่ใช่ของผู้ยื่นข้อเสนอ

๑๓.๒ ต้องมีสำเนาใบอนุญาตประกอบกิจการโรงงาน (แบบ ร.ง.๔) จากกรมโรงงานอุตสาหกรรมของผู้ยื่นข้อเสนอหรือผู้ให้ความยินยอมใช้ผลิตภัณฑ์ ทั้งนี้ใบอนุญาตประกอบกิจการโรงงาน (แบบ ร.ง. ๔) จากกรมโรงงานอุตสาหกรรมต้องไม่หมดอายุ ถูกสั่งพักใช้ หรือเพิกถอน

๑๓.๓ กรณีไม่มีใบอนุญาตประกอบกิจการโรงงาน (แบบ ร.ง.๔) จากโรงงานอุตสาหกรรม ให้ใช้หนังสือรับรองการตั้งหน่วยงานผลิตแอสฟัลต์คอนกรีตสำหรับหน่วยงานก่อสร้าง จากหน่วยงานในสังกัดกรมโรงงานอุตสาหกรรมแทน ของผู้ยื่นข้อเสนอ หรือ ผู้ให้ความยินยอมใช้ผลิตภัณฑ์ ทั้งนี้หนังสือรับรองดังกล่าวต้องไม่หมดอายุถูกยกเลิก หรือถูกเพิกถอน

๑๓.๔ ต้องมีแผนแสดงที่ตั้งโรงงานผสมแอสฟัลต์คอนกรีตและเส้นทางขนส่งจากโรงงานผสมถึงกึ่งกลางของโครงการก่อสร้าง โดยมีระยะทางขนส่งไม่เกิน ๑๑๐ กิโลเมตร และต้องมีกำลังการผลิต (Rated Capacity) ไม่น้อยกว่า ๖๐ ตัน ต่อชั่วโมง มทข.๒๓๐

๑๓.๕ กรณีใช้โรงงานผสมแอสฟัลต์คอนกรีตแบบเคลื่อนที่ (Mobile Asphalt Concrete Plant) ให้ดำเนินการตามข้อ ๑๓.๑,๑๓.๒,๑๓.๓,และ ๑๓.๔

๔. รายละเอียดคุณลักษณะเฉพาะของพัสดุที่จะดำเนินการจัดซื้อหรือขอบเขตของงานที่ดำเนินการจัดจ้าง หรือ แบบรูปรายการงานก่อสร้างที่ดำเนินการก่อสร้าง

- ปรับปรุงผิวทางแอสฟัลต์คอนกรีต หนา ๐.๐๕ ม. พื้นที่รวมไม่น้อยกว่า ๒๐,๗๐๐ ตร.ม. และงานอื่น ๆ ตามแบบแปลนเทศบาลนครอุบลราชธานี ที่ ข. ๔๔/๖๗

๕. กำหนดเวลาส่งมอบพัสดุ

กำหนดเวลาการส่งมอบพัสดุหรือให้งานแล้วเสร็จภายใน ๖๐ วัน นับถัดจากวันลงนามในสัญญา

๖. หลักเกณฑ์ในการพิจารณาคัดเลือกข้อเสนอ

เทศบาลนครอุบลราชธานี จะพิจารณาตัดสินโดยหลักเกณฑ์ราคา โดยพิจารณาจากราคารวม

๗. วงเงินงบประมาณ/วงเงินที่ได้รับจัดสรร

๗.๑ งบประมาณจ่ายขาดเงินสะสม ประจำปีงบประมาณ พ.ศ. ๒๕๖๗ อนุมัติ ๑๐,๓๐๐,๐๐๐.-บาท (สิบล้านสามแสนบาทถ้วน)

๘. งานงานและการจ่ายเงิน

ผู้ขายหรือผู้รับจ้างต้องส่งมอบพัสดุให้กับผู้ซื้อหรือผู้ว่าจ้างภายใน ๖๐ วัน นับถัดจากวันลงนามในสัญญาหรือวันสั่งจ้าง โดยให้ส่งมอบจำนวน ๑ งาน ให้ครบถ้วน ทั้งนี้รวมระยะเวลากับการจัดส่งตัวอย่าง หรือการทดสอบวัสดุและการขออนุมัติใช้ให้เป็นไปตามที่ระบุในรายการประกอบแบบรูปรายการงานก่อสร้าง และเมื่อตรวจรับถูกต้องตามระเบียบกฎหมาย ผู้ซื้อหรือผู้ว่าจ้างจะจ่ายเงินให้กับผู้ขายหรือผู้รับจ้างให้ครบถ้วนภายในกำหนด ๑ งาน เมื่อผู้รับจ้างจ้างดำเนินการดังนี้

งวดที่ ๑ (งวดสุดท้าย) ระยะเวลาดำเนินการ ๖๐ วัน เป็นจำนวนเงินในอัตราร้อยละ ๑๐๐ % ของค่าจ้าง เมื่อผู้รับจ้างได้ปฏิบัติงานก่อสร้าง ดังนี้

๑. งานผิวทาง

- งานลาดแอสฟัลต์แตกโคท พื้นที่รวมไม่น้อยกว่า ๒๐,๗๐๐ ตร.ม

- งานปูผิวทางแอสฟัลต์คอนกรีต หนา ๐.๐๕ ม. กว้าง ๕.๖๐ - ๒๓.๘๐ ม. ยาว ๒,๓๐๐ ม.

พื้นที่รวมไม่น้อยกว่า ๒๐,๗๐๐ ตร.ม.

๒. งานปรับฝาบ่อพัก

AA - งานปรับระดับฝาบ่อพัก ขนาด ๐.๓๐ x ๑.๑๐ ม. จำนวน ๒ ชุด

AB - งานปรับระดับฝาบ่อพัก ขนาด ๐.๔๐ x ๑.๑๐ ม. จำนวน ๒ ชุด

AC - งานปรับระดับฝาบ่อพัก ขนาด ๐.๗๐ x ๑.๑๐ ม. จำนวน ๒ ชุด

AE - งานปรับระดับฝาบ่อพัก ขนาด ๐.๖๐ x ๑.๓๐ ม. จำนวน ๒ ชุด

AF - งานปรับระดับฝาบ่อพัก ขนาด ๐.๓๐ x ๑.๒๐ ม. จำนวน ๑ ชุด

AH - งานปรับระดับฝาบ่อพัก ขนาด ๐.๔๐ x ๑.๒๐ ม. จำนวน ๑ ชุด

AI - งานปรับระดับฝาบ่อพัก ขนาด ๐.๕๐ x ๑.๒๐ ม. จำนวน ๑ ชุด

AJ - งานปรับระดับฝาบ่อพัก ขนาด ๐.๕๐ x ๑.๑๐ ม. จำนวน ๑ ชุด

A - งานปรับระดับฝาบ่อพัก ขนาด ๐.๗๕ x ๐.๗๕ ม. จำนวน ๑๕๖ ชุด

B - งานปรับระดับฝาบ่อพัก ขนาด ๐.๗๕ x ๑.๑๐ ม. จำนวน ๗๗ ชุด

BA - งานปรับระดับพร้อมเปลี่ยนฝาบ่อพัก ขนาด ๐.๗๕ x ๑.๑๐ ม. จำนวน ๑๕ ชุด

BB - งานปรับระดับพร้อมเปลี่ยนฝาบ่อพัก ขนาด ๐.๗๕ x ๑.๑๐ ม. จำนวน ๕๖ ชุด

C - งานปรับระดับพร้อมเปลี่ยนฝาบ่อพัก ขนาด ๐.๖๕ x ๑.๒๐ ม. จำนวน ๖ ชุด

D - งานปรับระดับพร้อมเปลี่ยนฝาบ่อพัก ขนาด ๐.๗๕ x ๐.๗๕ ม. จำนวน ๑๘ ชุด

E - งานปรับระดับฝาบ่อพัก ขนาด ๑.๑๐ x ๑.๑๐ ม. จำนวน ๒ ชุด

L - งานฝาครอบบ่อพักเดิม จำนวน ๖ ชุด

๓. งานโคมไฟส่องสว่าง

- รื้อเปลี่ยนชุดโคมไฟ LED ขนาดไม่น้อยกว่า ๑๕๐ วัตต์ จำนวน ๒๐ ชุด

- ติดตั้งขาจับกิ่งโคมไฟปรับระดับขนาด ๒ นิ้ว พร้อมอุปกรณ์ จำนวน ๒๐ ชุด

๔. งานตีเส้นจราจร พื้นที่ไม่น้อยกว่า ๑,๕๔๗ ตร.ม.

๕. ป้ายโครงการ จำนวน ๑ป้าย

๖. และอื่น ๆ ตามแบบแปลนเทศบาลนครอุบลราชธานี ที่ ช. ๔๔/๖๗

๙. อัตราค่าปรับ

การจัดซื้อจัดจ้างในครั้งนี กำหนดค่าปรับเป็นรายวัน วันละ.....บาท (กรณีงานก่อสร้างประเภทงาน
ทางกำหนดค่าปรับเป็นรายวันเป็นจำนวนเงินตายตัวในอัตราร้อยละ ๐.๒๕ ของราคางานจ้าง)

๑๐. การกำหนดระยะเวลารับประกันความชำรุดบกพร่อง

ผู้รับจ้างจะต้องรับประกันความชำรุดบกพร่องของงานจ้างที่เกิดขึ้นภายในระยะเวลา ไม่น้อยกว่า ๒ ปี
นับถัดจากวันที่เทศบาลนครอุบลราชธานีได้รับมอบงาน โดยต้องรีบจัดการซ่อมแซมแก้ไขให้ใช้งานได้ติดตั้งเดิมภายใน
๑๕ วัน นับถัดจากวันที่ได้รับแจ้งความชำรุดบกพร่อง

๑๑. สาขาช่างและหลักฐานคุณวุฒิมาตรฐานฝีมือช่าง จำนวน ๒ คน

๑. สำเนาหลักฐานบัตรประจำตัววิศวกร (ใบอนุญาตประกอบวิชาชีพวิศวกรรมควบคุม) ระดับภาคีวิศวกร
โยธาหรือระดับที่สูงกว่าและหนังสือรับรองเป็นวิศวกรของโครงการ จำนวน ๑ คน

๒. สำเนาหลักฐานคุณวุฒิผู้ควบคุมงานประจำโครงการต้องมีคุณวุฒิการศึกษาไม่ต่ำกว่าระดับ
ประกาศนียบัตรวิชาชีพ (ปวส.) ทางด้านการก่อสร้างโยธา , สำรอง หรือเทียบเท่าและหนังสือรับรองเป็นผู้ควบคุมงาน
โครงการ จำนวน ๑ คน

๓. ผู้รับจ้างต้องนำเอกสารหลักฐานต่าง ๆ มาแสดงต่อคณะกรรมการตรวจรับพัสดุหรือผู้ควบคุมงานก่อน
เข้าดำเนินการก่อสร้าง

๑๒. สูตรการคำนวณค่า K

๑. งานผิวทาง PRIME COAT , TACK COAT , SEAL COAT

ใช้สูตร $K = 0.30 + 0.40 At/Ao + 0.20 Et/Eo + 0.10 Ft/Fo$

๒. งานผิวทาง ASPHALTIC CONCRETE , PENETRATION MACADAM

ใช้สูตร $K = 0.30 + 0.10 Mt/Mo + 0.40 At/Ao + 0.10 Et/Eo + 0.10 Ft/Fo$

๑๓. เจ็อนไซเพิ่มเติม ตามกฎกระทรวงกำหนดพัสดุและวิธีการจัดซื้อจัดจ้างพัสดุที่รัฐต้องการส่งเสริมหรือ
สนับสนุน (ฉบับที่ ๒) พ.ศ.๒๕๖๓ และหนังสือคณะกรรมการวินิจฉัยปัญหาการจัดซื้อจัดจ้างและการบริหารพัสดุภาครัฐ
ด่วนที่สุด ที่ กค (กวจ) ๐๔๐๕.๒ /ว ๗๘ ลงวันที่ ๓๑ มกราคม ๒๕๖๕

(ลงชื่อ).....ประธานกรรมการ

(นายวัฒนา สมลา)

หัวหน้าฝ่ายควบคุมการก่อสร้าง

(ลงชื่อ).....กรรมการ

(นายวิษณุ สุระชัย)

วิศวกรโยธาชำนาญการ

(ลงชื่อ).....กรรมการ

(นางสาวสุทธิดา การกล้า)

ผู้ช่วยนายช่างโยธา

เรียน ผู้อำนวยการสำนักช่าง เห็นควรพิจารณาอนุมัติ

(ลงชื่อ).....

(นายวิษณุพงศ์ สาลีสิงห์)

ผู้อำนวยการส่วนการโยธา รักษาราชการแทน
ผู้อำนวยการส่วนควบคุมการก่อสร้างอาคารและผังเมือง

เรียน นายกเทศมนตรีนครอุบลราชธานี เห็นควรพิจารณาอนุมัติ

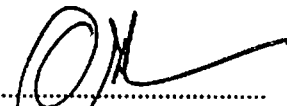
(ลงชื่อ).....

(นายอัมพล ทองพ)

ปลัดเทศบาลนครอุบลราชธานี
รักษาราชการแทน ผู้อำนวยการสำนักช่าง

พิจารณาแล้ว [] เห็นชอบ [] ไม่เห็นชอบ.....



(นายอาทิตย์ คุณผล)

รองนายกเทศมนตรี ปฏิบัติราชการแทน
นายกเทศมนตรีนครอุบลราชธานี



โครงการ

ปรับปรุงผิวทางแอสฟัลต์คอนกรีต ถนนพลแพน

เทศบาลนครอุบลราชธานี

สำเนาถูกต้อง

(นางสาว...)

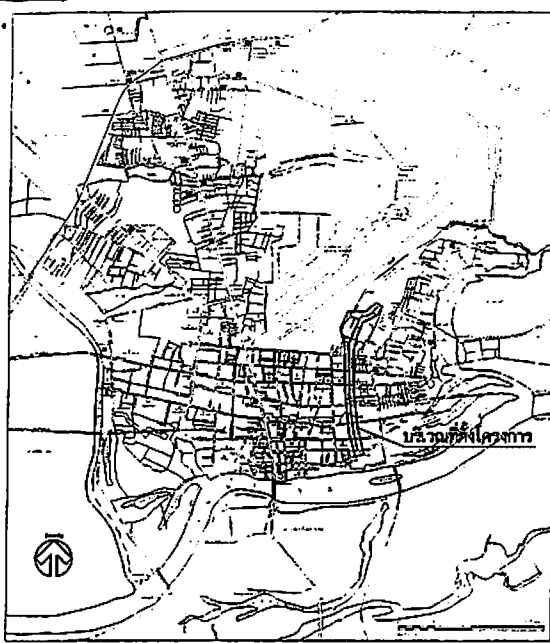

แผนผังเขตเทศบาลนครอุบลราชธานี



แผนที่โดยสังเขป
ไม่เป็นตามขนาดจริง

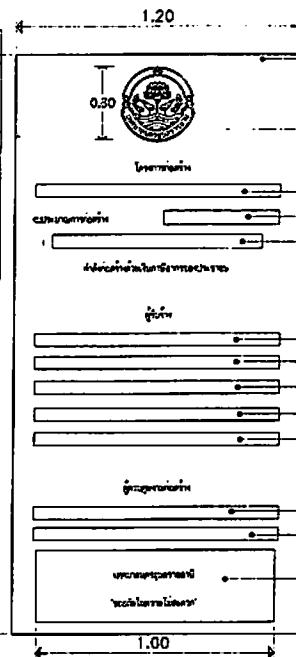

แผนผังอาคารแสดงรายละเอียดโครงการ จำนวน 1 ป้าย

โครงการแบบป้ายแสดงรายละเอียดโครงการ
วัสดุ โครงสร้างไม้ ๓ ๐.60x120 ม.
พื้นที่อาคารทั้งหมดและแสดงจำนวนพื้นที่
โครงการ
โครงการ
โครงการ

ชื่อประเภทและชนิดของสิ่งก่อสร้าง
คือชื่อจำนวนวงเงินงบประมาณก่อสร้าง
คือชื่อจำนวนวงเงินงบประมาณก่อสร้าง

ชื่อ บริษัท/ห้าง/ร้าน ผู้รับจ้าง
ที่อยู่ บริษัท/ห้าง/ร้าน ผู้รับจ้าง
เบอร์โทรศัพท์ที่สามารถติดต่อ ของผู้รับจ้าง
วันเริ่มสัญญาจ้าง
วันสิ้นสุดสัญญาจ้าง

ชื่อ-นามสกุล และตำแหน่งเจ้าหน้าที่ผู้ควบคุมงานก่อสร้าง

ป้าย โทษขาดใบอนุญาต ข้อบัญญัติในความไม่สะดวก
พื้นที่หน้าดินทั้งหมดคือชื่ออาคาร ขนาด 1.00x0.30 ม.

รายการประกอบแบบ

1. ก่อนเข้าดำเนินการก่อสร้าง ผู้รับจ้างต้องทำการสำรวจบริเวณก่อสร้างแล้วทำ SHOP DRAWING เพื่อหาปริมาณงานรวมทั้งพิมพ์ก่อสร้างได้จริง พร้อมทั้งสำรวจจากระดับของงานวางแปลนเพื่อนำมากำหนดแนวมและระดับของถนนและท่อระบายน้ำ นำเสนอคณะกรรมการตรวจรับพัสดุเพื่อพิจารณา ทั้งนี้คณะกรรมการตรวจรับพัสดุสามารถจะปรับค่าระดับและสัดส่วนปริมาณงานได้ตามความเหมาะสม โดยยึดถือปริมาณงานรวมเป็นหลัก
2. ผู้รับจ้างจะต้องจัดทำแบบแสดงรายละเอียดโครงการจำนวน 2 ป้าย เครื่องหมายแสดงเขตก่อสร้าง เครื่องหมายกำหนดจุดวางป้ายสัญญาณเตือนบังคับ เพื่อป้องกันอันตรายจากอุบัติเหตุขณะก่อสร้าง ตามที่ข้าราชการควบคุมงานหรือคณะกรรมการตรวจรับพัสดุกำหนด
3. งานผิวจราจรเดิม, ชั้นของพื้นทางและพื้นทาง เช่น ลูกวิ่ง, หินคลุกเดิม ถ้ามีการรื้อถอนให้ผู้รับจ้างเคลื่อนย้ายไปที่สถานที่ ที่เทศบาลนครอุบลราชธานี กำหนดไว้ เว้นแต่ขอทำใหม่ในแบบแปลนกำหนดให้ไว้หรือไม่
4. วัสดุหลักเสริมคอนกรีต, ท่อระบายน้ำ, คอนกรีตเสริมเหล็กสำเร็จรูป และวัสดุอื่น ๆ ที่มีมาตรฐานอุตสาหกรรมที่กำหนดไว้ในรายการก่อสร้าง จะต้องมีการตรวจสอบก่อนก่อสร้างว่าได้รับมาตรฐานผลิตภัณฑ์อุตสาหกรรม และมีสำเนาใบรับรองมาตรฐานผลิตภัณฑ์อุตสาหกรรม นำเสนอขอความเห็นชอบและคณะกรรมการตรวจรับพัสดุก่อนดำเนินการก่อสร้างได้ โดยค่ามาตรฐานอุตสาหกรรมของวัสดุ กำหนดไว้ในรายการแบบมาตรฐานการก่อสร้าง
5. การก่อสร้างวัสดุขึ้นหรือทั้งทางและพื้นทาง ต้องกันตัวอย่างที่ทดสอบหาคุณสมบัติของวัสดุตามแบบก่อสร้างกำหนด เพื่อให้เป็นค่าอ้างอิงในการทดสอบวัสดุในสนามต่อไป การทดสอบวัสดุในสนามจะต้องทดสอบ 1 จุดต่อความยาว 100 เมตร หรือตามจุดที่ขึ้นของช่างควบคุมงานพื้นที่หน้างาน จำเป็น ผลการทดสอบรับรองผลโดยส่วนราชการที่เกี่ยวข้องกับการทดสอบมาตรฐานวัสดุเท่านั้น
6. การก่อสร้างผิวแอสฟัลต์คอนกรีต ให้จะกันตัวอย่าง คัดพื้นที่ผิวทางในสถานที่ก่อสร้างเสร็จเรียบร้อยแล้ว ผิวแอสฟัลต์จะด้วยที่ถูกต้อง โดยให้จะกันตัวอย่าง ไม่น้อยกว่า 1 ก้อนตัวอย่าง ทุกระยะ 250 ม. ต่อของจราจรหรือทุกๆ ส่วนผสมแอสฟัลต์คอนกรีต ที่นำมาใช้งาน 100 ตัน แล้วนำไปทดสอบหาความหนาแน่นและคุณสมบัติของวัสดุ ผลการทดสอบรับรองผลโดยส่วนราชการที่เกี่ยวข้องกับการทดสอบมาตรฐานวัสดุเท่านั้น (ระยะเวลาในการทดสอบวัสดุได้มีขบวนไว้ไว้ระยะเวลาเวลาการดำเนินการตามสัญญาแล้ว)

ข้อกำหนดส่งงาน

1. ผู้รับจ้างจะต้องนำผลการทดสอบวัสดุ, สำเนาใบรับรองผลิตภัณฑ์อุตสาหกรรมอื่น ๆ ที่กำหนดไว้ในรูปแบบการก่อสร้าง นำเสนอขอคณะกรรมการตรวจรับพัสดุ พร้อมหนังสือส่งงานของผู้รับจ้าง ทุกๆ งานที่มีการใช้วัสดุการก่อสร้างดังกล่าว
2. ผู้รับจ้างจะต้องสำรวจปริมาณงานที่ก่อสร้างจริงอย่างละเอียด นำเสนอขอคณะกรรมการตรวจรับพัสดุ พร้อมหนังสือส่งงานของผู้รับจ้างในงวดสุดท้าย

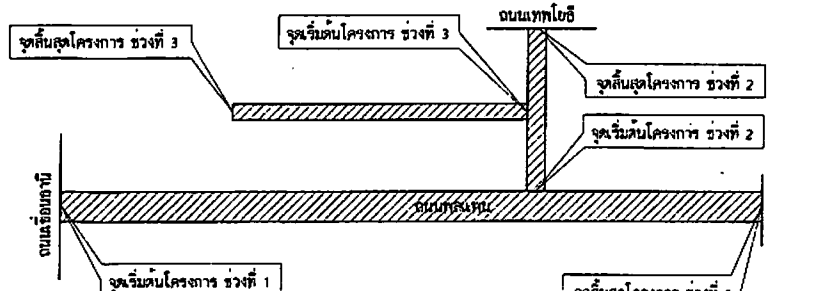

แผนที่โดยสังเขป
ไม่เป็นตามขนาดจริง



(นางสาวอารี...)
นักจัดการงานทั่วไป

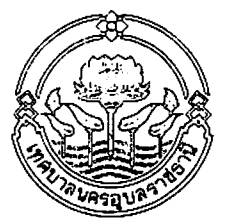

ส่วนควบคุมการก่อสร้าง
สำนักช่าง เทศบาลนครอุบลราชธานี

การแก้ไข		
ครั้งที่	วันที่	ผู้แก้ไข
ครั้งที่ 1		
ครั้งที่ 2		

ครั้งที่ 1	(นายสุภากร กองแสง) ช่างโยธาชั้นสูง
ครั้งที่ 2	(นายวิบูลย์ สุทธิชัย) ช่างโยธาชั้นสูง
ครั้งที่ 3	(นายวิไลนา สมาน) ช่างโยธาชั้นสูง

นายช่างควบคุมการก่อสร้าง

นายช่างควบคุมการก่อสร้าง

นายช่างควบคุมการก่อสร้าง

นายช่างควบคุมการก่อสร้าง

นายช่างควบคุมการก่อสร้าง

นายช่างควบคุมการก่อสร้าง

นายช่างควบคุมการก่อสร้าง

นายช่างควบคุมการก่อสร้าง

แผนผังโดยสังเขป
รายการประกอบแบบ

แบบที่	แบบวันที่
544/17	1

รายการก่อสร้าง

1. งานลาดแอสฟัลต์ค้อนกริด พื้นที่รวมไม่น้อยกว่า 20,700 ตร.ม.
2. งานผิวทางแอสฟัลต์ค้อนกริด ทหนา 0.05 ม. กว้าง 5.60-23.80 ม. ยาว 2,300 ม. หรือพื้นที่รวมไม่น้อยกว่า 20,700 ตร.ม.
3. งานปรับฝายบ่อพัก
 - AA- ปรับระดับฝายบ่อพัก ขนาด 0.30x1.10 ม. จำนวน 2 ชุด
 - AB- ปรับระดับฝายบ่อพัก ขนาด 0.40x1.10 ม. จำนวน 2 ชุด
 - AC- ปรับระดับฝายบ่อพัก ขนาด 0.70x1.10 ม. จำนวน 2 ชุด
 - AE- ปรับระดับฝายบ่อพัก ขนาด 0.60x1.30 ม. จำนวน 2 ชุด
 - AF- ปรับระดับฝายบ่อพัก ขนาด 0.30x1.20 ม. จำนวน 1 ชุด
 - AH- ปรับระดับฝายบ่อพัก ขนาด 0.40x1.20 ม. จำนวน 1 ชุด
 - AI- ปรับระดับฝายบ่อพัก ขนาด 0.50x1.20 ม. จำนวน 1 ชุด
 - AJ- ปรับระดับฝายบ่อพัก ขนาด 0.50x1.10 ม. จำนวน 1 ชุด
 - A- ปรับระดับฝายบ่อพัก ขนาด 0.75x0.75 ม. จำนวน 156 ชุด
 - B- ปรับระดับฝายบ่อพัก ขนาด 0.75x1.10 ม. จำนวน 71 ชุด
 - BA- ปรับระดับพร้อมเปลี่ยนฝายบ่อพัก ขนาด 0.75x1.10 ม. จำนวน 15 ชุด
 - BB- ปรับระดับพร้อมเปลี่ยนฝายบ่อพัก ขนาด 0.75x1.10 ม. จำนวน 56 ชุด
 - C- ปรับระดับพร้อมเปลี่ยนฝายบ่อพัก ขนาด 0.65x1.20 ม. จำนวน 6 ชุด
 - D- ปรับระดับพร้อมเปลี่ยนฝายบ่อพัก ขนาด 0.75x0.75 ม. จำนวน 10 ชุด
 - E- ปรับระดับฝายบ่อพัก ขนาด 1.10x1.10 ม. จำนวน 2 ชุด
 - L- ผ่าครอบบ่อพักเดิม จำนวน 6 ชุด
4. งานโคมไฟส่องสว่าง
 - รั้วเปลี่ยนชุดโคมไฟ LED ขนาดไม่น้อยกว่า 150 วัตต์ จำนวน 20 ชุด
 - ติดตั้งขาค้ำโคมไฟปรับระดับขนาด 2 นิ้ว พร้อมอุปกรณ์ จำนวน 20 ชุด
5. งานติดตั้งจราจร พื้นที่ไม่น้อยกว่า 1,543 ตร.ม.
6. ป้ายโครงการ จำนวน 1 ป้าย และอื่น ๆ (ตามแบบแปลนของเทศบาลนครอุบลราชธานี)

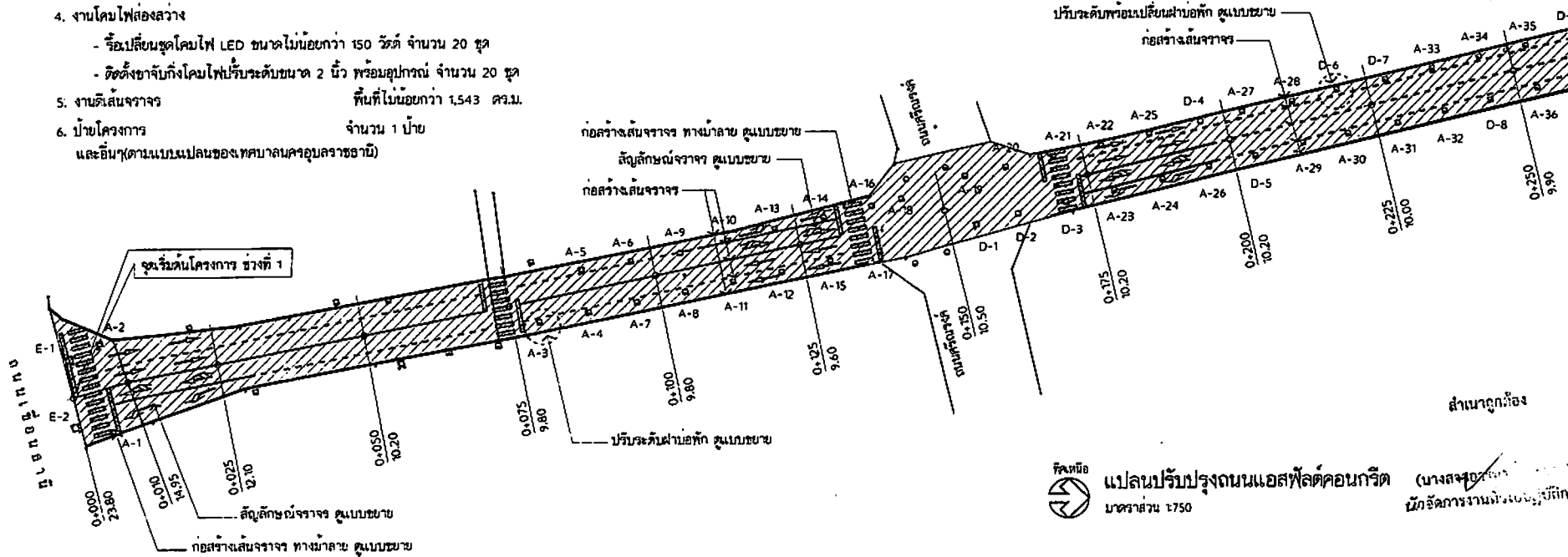

เทศบาลนครอุบลราชธานี
แปลนปรับปรุงถนนแอสฟัลต์ค้อนกริด (นางสงขยา...)
 มาตรฐาน 1750
 นักจัดการงานทั่วไปชำนาญการ

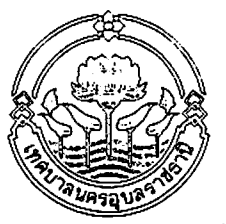

ส่วนควบคุมการก่อสร้าง
 สำนักช่าง เทศบาลนครอุบลราชธานี

กรมโยธา

ชื่อ: [] วันที่: [] ผู้แก้ไข: []
 ตำแหน่ง: []
 (นายวิฑูรย์ ฐิตินันท์)
 วิศวกรควบคุมการก่อสร้าง

ตำแหน่ง: []
 (นายวิฑูรย์ ฐิตินันท์)
 วิศวกรควบคุมการก่อสร้าง

ตำแหน่ง: []
 (นายวิฑูรย์ ฐิตินันท์)
 วิศวกรควบคุมการก่อสร้าง

ตำแหน่ง: []
 (นายวิฑูรย์ ฐิตินันท์)
 วิศวกรควบคุมการก่อสร้าง

ตำแหน่ง: []
 (นายวิฑูรย์ ฐิตินันท์)
 วิศวกรควบคุมการก่อสร้าง

ตำแหน่ง: []
 (นายวิฑูรย์ ฐิตินันท์)
 วิศวกรควบคุมการก่อสร้าง

ตำแหน่ง: []
 (นายวิฑูรย์ ฐิตินันท์)
 วิศวกรควบคุมการก่อสร้าง

นายกเทศมนตรี ปฏิบัติราชการแทน
 นายกเทศมนตรีนครอุบลราชธานี

ตำแหน่ง: []
 (นายวิฑูรย์ ฐิตินันท์)
 วิศวกรควบคุมการก่อสร้าง

ตำแหน่ง: []
 (นายวิฑูรย์ ฐิตินันท์)
 วิศวกรควบคุมการก่อสร้าง

ตำแหน่ง: []
 (นายวิฑูรย์ ฐิตินันท์)
 วิศวกรควบคุมการก่อสร้าง

ตำแหน่ง: []
 (นายวิฑูรย์ ฐิตินันท์)
 วิศวกรควบคุมการก่อสร้าง

แบบร่าง: 844/67
 หมายเลข: 2



ส่วนควบคุมการก่อสร้าง
สำนักงานเขตบางเขน กรุงเทพมหานคร

การแก้ไข		
ครั้งที่	วันที่	แก้ไข

นางสาว ... (นายวิบูลย์ ...)

นางสาว ... (นายวิบูลย์ ...)

นางสาว ... (นายวิบูลย์ ...)

นางสาว ... (นายวิบูลย์ ...)

นางสาว ... (นายวิบูลย์ ...)

นางสาว ... (นายวิบูลย์ ...)

นางสาว ... (นายวิบูลย์ ...)

นางสาว ... (นายวิบูลย์ ...)

นางสาว ... (นายวิบูลย์ ...)

นางสาว ... (นายวิบูลย์ ...)

นางสาว ... (นายวิบูลย์ ...)

นางสาว ... (นายวิบูลย์ ...)

นางสาว ... (นายวิบูลย์ ...)

544/13 4

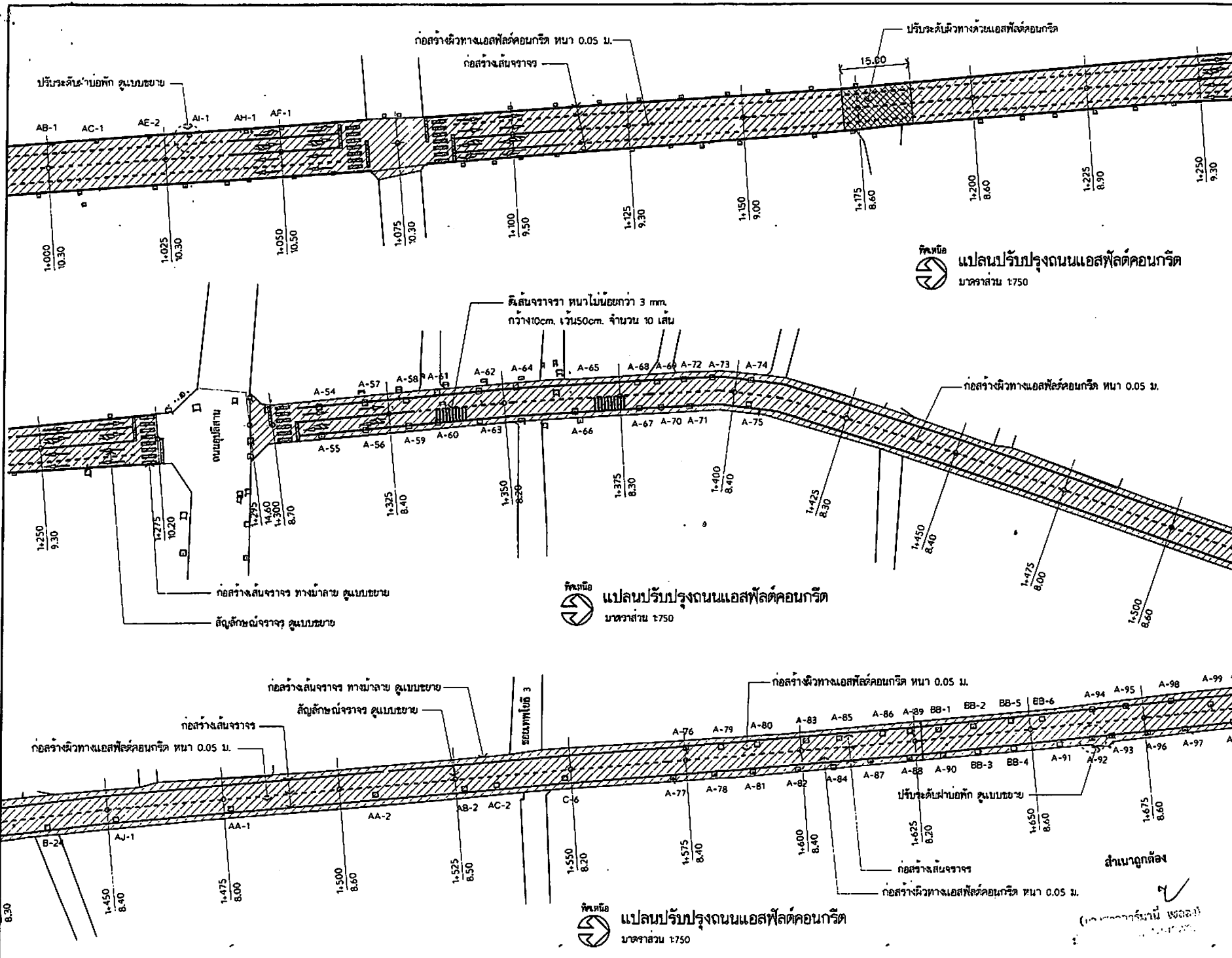

พิกัด
แปลนปรับปรุงถนนแอสฟัลต์คอนกรีต
ขนาดส่วน 1:750

พิกัด
แปลนปรับปรุงถนนแอสฟัลต์คอนกรีต
ขนาดส่วน 1:750

พิกัด
แปลนปรับปรุงถนนแอสฟัลต์คอนกรีต
ขนาดส่วน 1:750

สำเนาถูกต้อง
(นายวิบูลย์ ...)



ส่วนควบคุมการก่อสร้าง
สำนักงานเขตนครหลวงราชธานี

การแก้ไข
ครั้งที่ วันที่ หมายเหตุ

ครั้งที่ วันที่ หมายเหตุ
นายสมชาย (นายสมชาย) (นายสมชาย) (นายสมชาย)
นายสมชาย (นายสมชาย) (นายสมชาย) (นายสมชาย)

ครั้งที่ วันที่ หมายเหตุ
นายสมชาย (นายสมชาย) (นายสมชาย) (นายสมชาย)

ครั้งที่ วันที่ หมายเหตุ
นายสมชาย (นายสมชาย) (นายสมชาย) (นายสมชาย)

ครั้งที่ วันที่ หมายเหตุ
นายสมชาย (นายสมชาย) (นายสมชาย) (นายสมชาย)

ครั้งที่ วันที่ หมายเหตุ
นายสมชาย (นายสมชาย) (นายสมชาย) (นายสมชาย)

ครั้งที่ วันที่ หมายเหตุ
นายสมชาย (นายสมชาย) (นายสมชาย) (นายสมชาย)

ครั้งที่ วันที่ หมายเหตุ
นายสมชาย (นายสมชาย) (นายสมชาย) (นายสมชาย)

ครั้งที่ วันที่ หมายเหตุ
นายสมชาย (นายสมชาย) (นายสมชาย) (นายสมชาย)

ครั้งที่ วันที่ หมายเหตุ
นายสมชาย (นายสมชาย) (นายสมชาย) (นายสมชาย)

ครั้งที่ วันที่ หมายเหตุ
นายสมชาย (นายสมชาย) (นายสมชาย) (นายสมชาย)

ครั้งที่ วันที่ หมายเหตุ
นายสมชาย (นายสมชาย) (นายสมชาย) (นายสมชาย)

ครั้งที่ วันที่ หมายเหตุ
นายสมชาย (นายสมชาย) (นายสมชาย) (นายสมชาย)

ครั้งที่ วันที่ หมายเหตุ
นายสมชาย (นายสมชาย) (นายสมชาย) (นายสมชาย)

ครั้งที่ วันที่ หมายเหตุ
นายสมชาย (นายสมชาย) (นายสมชาย) (นายสมชาย)

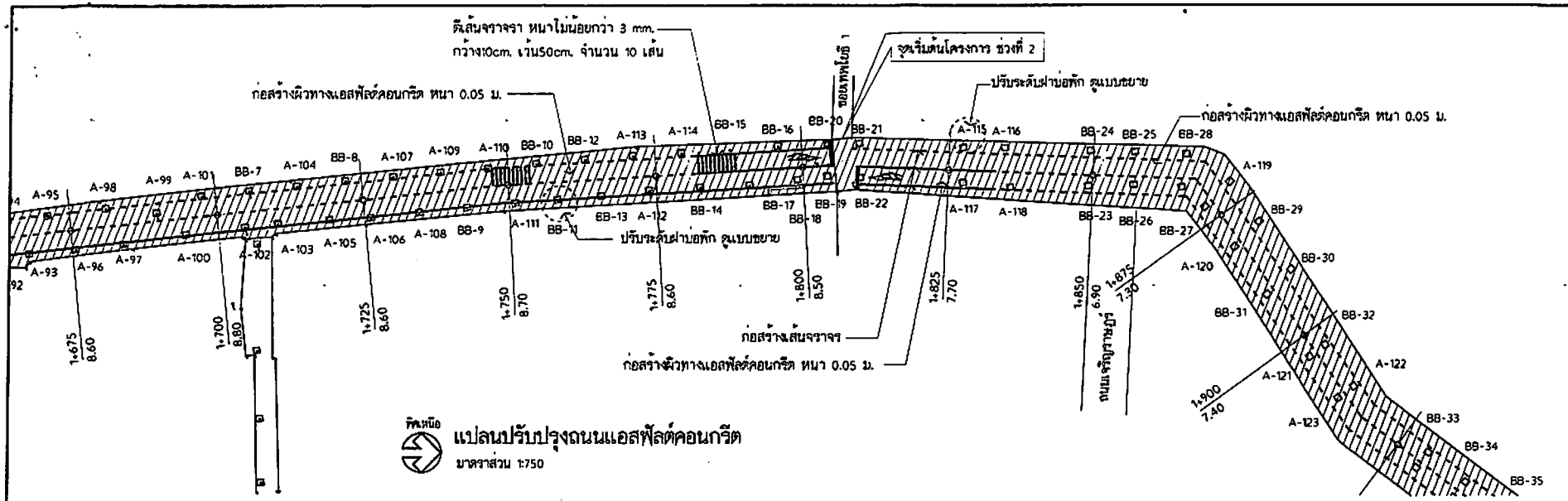

ที่ค.หมับ **แปลนปรับปรุงถนนแอสฟัลต์คอนกรีต**
มาตราส่วน 1:750

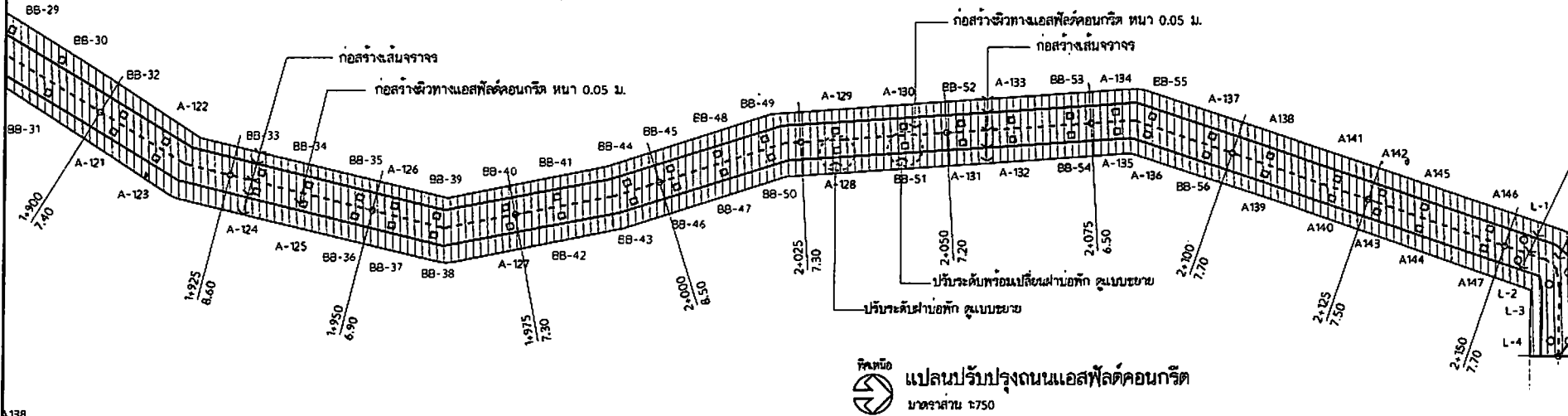

ที่ค.หมับ **แปลนปรับปรุงถนนแอสฟัลต์คอนกรีต**
มาตราส่วน 1:750

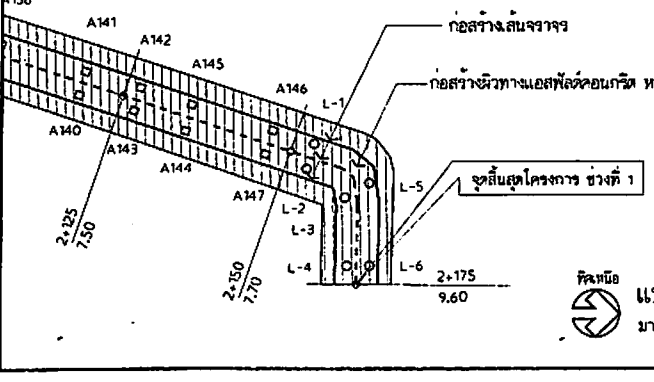

ที่ค.หมับ **แปลนปรับปรุงถนนแอสฟัลต์คอนกรีต**
มาตราส่วน 1:750

สำเนาถูกต้อง
(นางสาวอรุณ)
นักจัดการงานทั่วไป

นายสมชาย นายสมชาย
นายสมชาย นายสมชาย

งานปรับระดับและเปลี่ยนฝาบ่อพัก

- ก่อฝาบ่อพักเดิมเป็นฝาดั้งเดิม

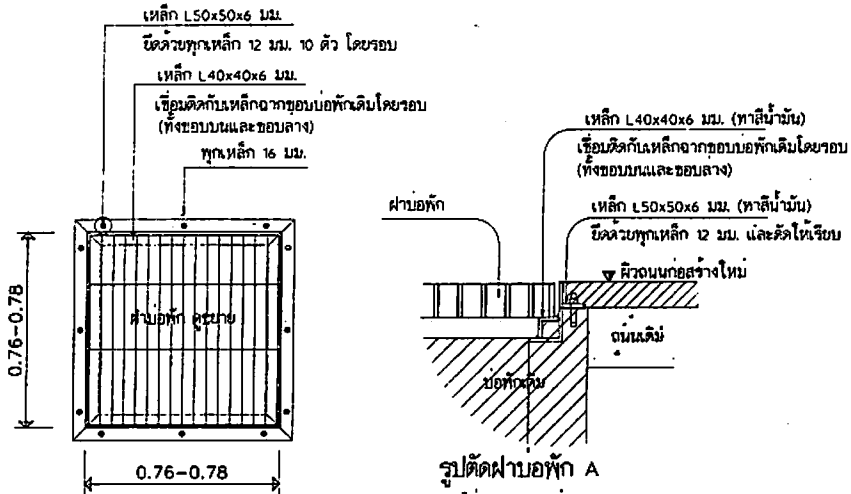

แบบขยายฝาบ่อพัก A
มาตราส่วน 1:20

งานปรับระดับและเปลี่ยนฝาบ่อพัก

- ก่อฝาบ่อพักเดิมเป็นฝาดั้งเดิม

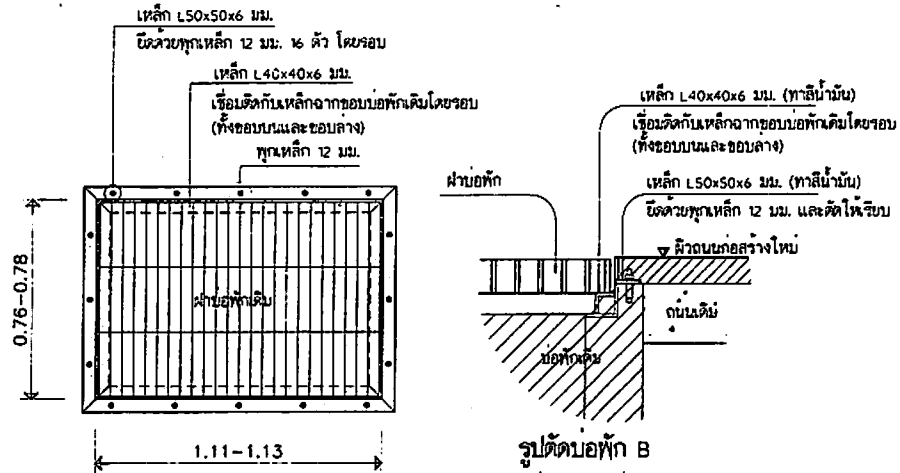

แปลนฝาบ่อพัก B
มาตราส่วน 1:20

งานปรับระดับและเปลี่ยนฝาบ่อพัก

- ก่อฝาบ่อพักเดิมเป็นฝาดั้งเดิม

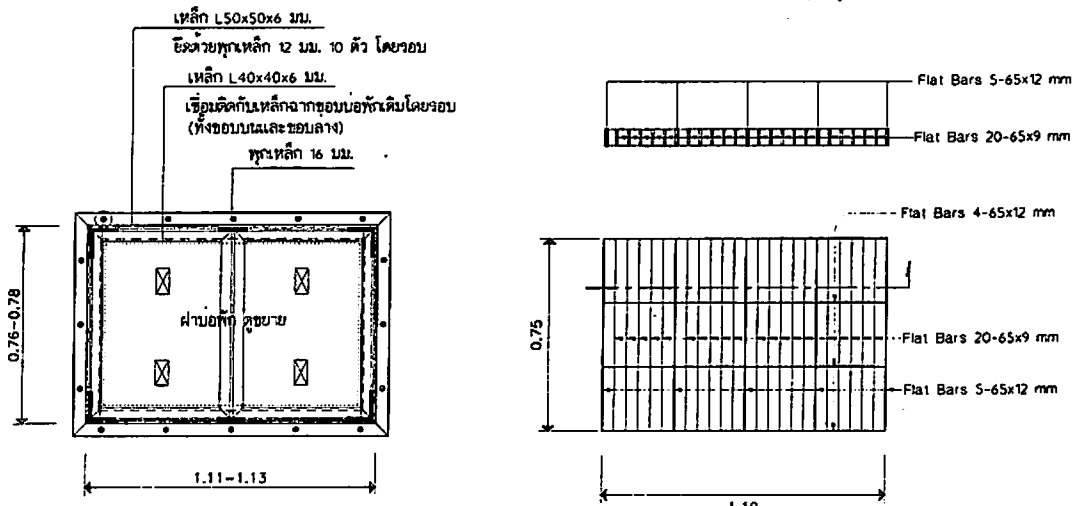

แปลนฝาบ่อพัก BA
มาตราส่วน 1:20

แบบขยายฝาบ่อพัก BA
มาตราส่วน 1:20

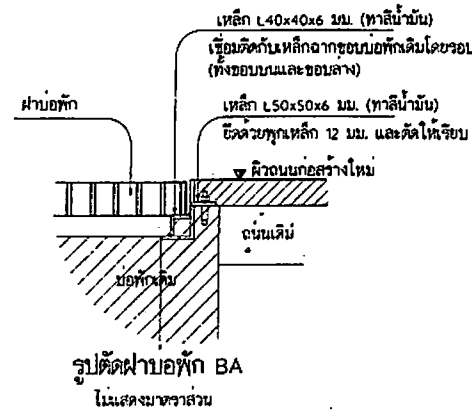

รูปตัดฝาบ่อพัก BA
ไม่แสดงขนาดบางส่วน

ส่งมาถูกต้อง

(นางสาวอารีย์ ใจดวง)
นักจัดการงานทั่วไป



ส่วนควบคุมการก่อสร้าง
สำนักช่าง เทศบาลนครอุบลราชธานี

การแก้ไข

ครั้งที่ วันที่ ผู้แก้ไข

สำรวจ

(นายวิชาญ ใจดวง) (นายวิชาญ ใจดวง)

ผู้ควบคุมการก่อสร้าง ผู้ควบคุมการก่อสร้าง

ตรวจ

(นายวิชาญ ใจดวง) (นายวิชาญ ใจดวง)

วิศวกรฝ่ายช่างภาพ วิศวกรฝ่ายช่างภาพ

ตรวจ

(นายวิชาญ ใจดวง) (นายวิชาญ ใจดวง)

วิศวกรฝ่ายช่างภาพ วิศวกรฝ่ายช่างภาพ

ตรวจ

(นายวิชาญ ใจดวง) (นายวิชาญ ใจดวง)

วิศวกรฝ่ายช่างภาพ วิศวกรฝ่ายช่างภาพ

เห็นชอบ

(นายวิชาญ ใจดวง) (นายวิชาญ ใจดวง)

วิศวกรฝ่ายช่างภาพ วิศวกรฝ่ายช่างภาพ

เห็นชอบ

(นายวิชาญ ใจดวง) (นายวิชาญ ใจดวง)

วิศวกรฝ่ายช่างภาพ วิศวกรฝ่ายช่างภาพ

เห็นชอบ

(นายวิชาญ ใจดวง) (นายวิชาญ ใจดวง)

วิศวกรฝ่ายช่างภาพ วิศวกรฝ่ายช่างภาพ

เห็นชอบ

(นายวิชาญ ใจดวง) (นายวิชาญ ใจดวง)

วิศวกรฝ่ายช่างภาพ วิศวกรฝ่ายช่างภาพ

รองนายกเทศมนตรี ปฏิบัติราชการแทน

นายกเทศมนตรีนครอุบลราชธานี

บริษัทผู้ว่าราชการจังหวัดอุบลราชธานี

เขตเทศบาล

สถานที่

เขตเทศบาล

ค.ใน/สช. ๘/๘๖๖ จ.อุบลราชธานี

แบบและ

แบบขยายบ่อพัก

แบบและ

แบบและ

แบบและ

แบบและ

แบบและ

แบบและ

แบบและ

๕๔๔/๕๗ ๗

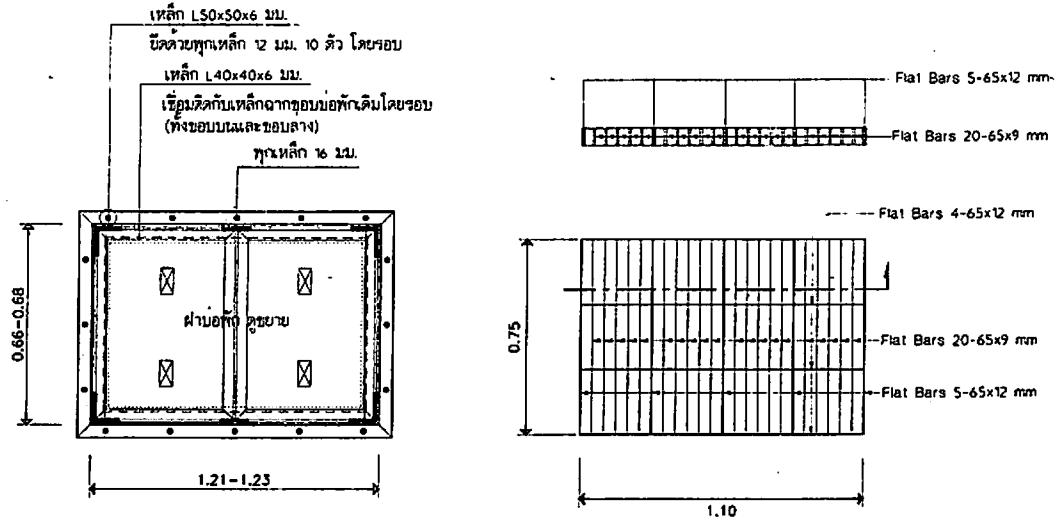

แปลนฝาบ่อพัก C
มาตราส่วน 1:20

แบบขยายฝาบ่อพัก C
มาตราส่วน 1:20

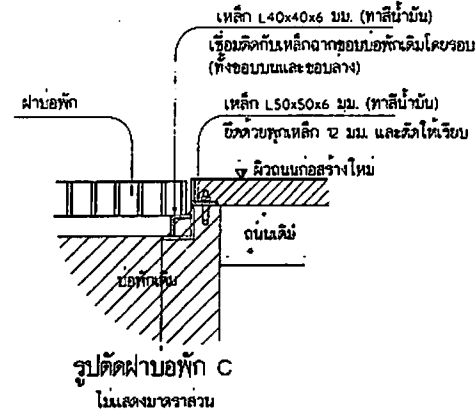

รูปตัดฝาบ่อพัก C
ไม่แสดงมาตราส่วน

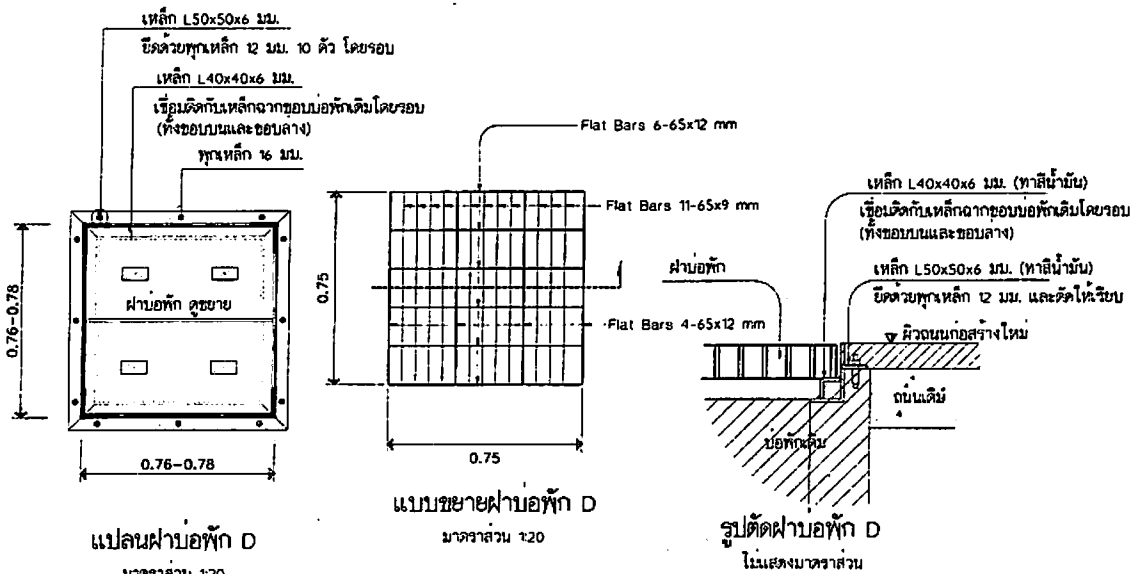

แปลนฝาบ่อพัก D
มาตราส่วน 1:20

แบบขยายฝาบ่อพัก D
มาตราส่วน 1:20

รูปตัดฝาบ่อพัก D
ไม่แสดงมาตราส่วน

รายการประกอบแบบแบบงานปรับระดับฝาบ่อพัก

1. ฝาบ่อพักจะต้องอยู่ในระดับเดียวกับผิวจราจรหรือต่ำกว่าผิวจราจรไม่เกิน 10 มม.
2. กรณีที่ฝาบ่อพักอยู่ต่ำกว่าผิวจราจร 10 มม. ผู้รับจ้างจะต้องทำการปรับให้ในระดับเดิมแผ่นเหล็กความหนาไม่น้อยกว่า 6 มม. และเชื่อมโดยรอบตลอดแนวทั้งบนและล่าง
3. เหล็กฉากปรับฝาบ่อพักจะต้องทาสีกันสนิม 1 ครั้งและทาสีจริง 2 ครั้ง
4. กรณีมีงานเปลี่ยนฝาบ่อพักใหม่จะต้องทำการทาสี กันสนิม 1 ครั้งและทาสีจริง 2 ครั้ง
5. ทนาคันฉีกระหว่างฝาบ่อพักกับขอบบ่อพัก ต้องเรียบสนิทไม่เคลื่อนไหวและก่อให้เกิดเสียงดังขณะรถวิ่งผ่าน
6. การขุดเปิดฝาบ่อพักจะต้องทำการบ่อนอกกันเศษวัสดุที่ตกลงภายในบ่อพักขณะทำการก่อสร้าง
7. กรณีมีข้อกำหนดของแบบชัดเจนยกเว้น ให้ปรึกษาผู้ควบคุมงานและคณะกรรมการตรวจรับพัสดุ โดยให้ยึดถือวิธีงานและคู่มือที่บังคับของคณะกรรมการตรวจรับพัสดุ
8. โคร่งเหล็กรูปทรงฉนวน โขม.1227 หรือเทียบเท่า
9. ตำแหน่งงานปรับระดับหรือเปลี่ยนฝาบ่อพักเดิม สามารถปรับเปลี่ยนได้ตามความเหมาะสม

สำเนาถูกต้อง

(นางสาวอรุณรัตน์ ใจดี)
นักจัดรายการจราจร



ส่วนควบคุมการก่อสร้าง
สำนักงาน กรุงเทพมหานคร

การแก้ไข

ครั้งที่	วันที่	ผู้แก้ไข
ครั้งที่ 1	15/07/67	นางสาวอรุณรัตน์ ใจดี

นางสาวอรุณรัตน์ ใจดี
(นางสาวอรุณรัตน์ ใจดี)
หัวหน้างานควบคุมการก่อสร้าง

นางสาวอรุณรัตน์ ใจดี
(นางสาวอรุณรัตน์ ใจดี)
หัวหน้างานควบคุมการก่อสร้าง

นางสาวอรุณรัตน์ ใจดี
(นางสาวอรุณรัตน์ ใจดี)
หัวหน้างานควบคุมการก่อสร้าง

นางสาวอรุณรัตน์ ใจดี
(นางสาวอรุณรัตน์ ใจดี)
หัวหน้างานควบคุมการก่อสร้าง

นางสาวอรุณรัตน์ ใจดี
(นางสาวอรุณรัตน์ ใจดี)
หัวหน้างานควบคุมการก่อสร้าง

นางสาวอรุณรัตน์ ใจดี
(นางสาวอรุณรัตน์ ใจดี)
หัวหน้างานควบคุมการก่อสร้าง

นางสาวอรุณรัตน์ ใจดี
(นางสาวอรุณรัตน์ ใจดี)
หัวหน้างานควบคุมการก่อสร้าง

นางสาวอรุณรัตน์ ใจดี
(นางสาวอรุณรัตน์ ใจดี)
หัวหน้างานควบคุมการก่อสร้าง

นางสาวอรุณรัตน์ ใจดี
(นางสาวอรุณรัตน์ ใจดี)
หัวหน้างานควบคุมการก่อสร้าง

นางสาวอรุณรัตน์ ใจดี
(นางสาวอรุณรัตน์ ใจดี)
หัวหน้างานควบคุมการก่อสร้าง

นางสาวอรุณรัตน์ ใจดี
(นางสาวอรุณรัตน์ ใจดี)
หัวหน้างานควบคุมการก่อสร้าง

นางสาวอรุณรัตน์ ใจดี
(นางสาวอรุณรัตน์ ใจดี)
หัวหน้างานควบคุมการก่อสร้าง

นางสาวอรุณรัตน์ ใจดี
(นางสาวอรุณรัตน์ ใจดี)
หัวหน้างานควบคุมการก่อสร้าง

นางสาวอรุณรัตน์ ใจดี
(นางสาวอรุณรัตน์ ใจดี)
หัวหน้างานควบคุมการก่อสร้าง

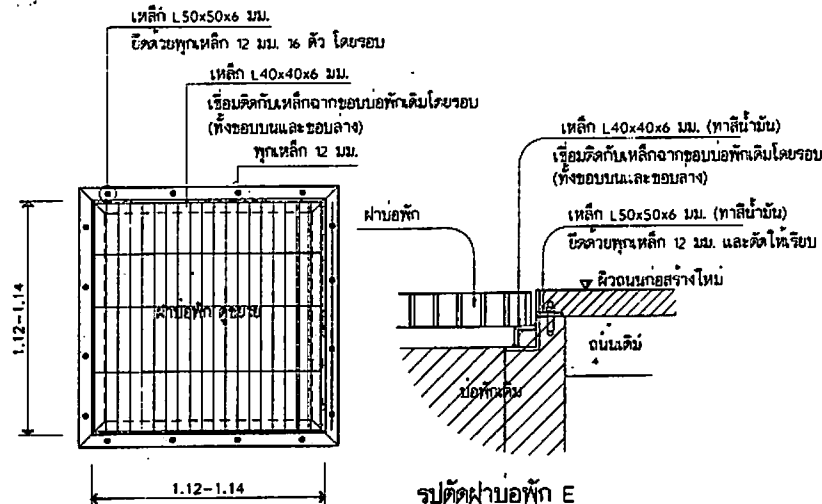

แปลนผ่านอพัก E
มาตราส่วน 1:20

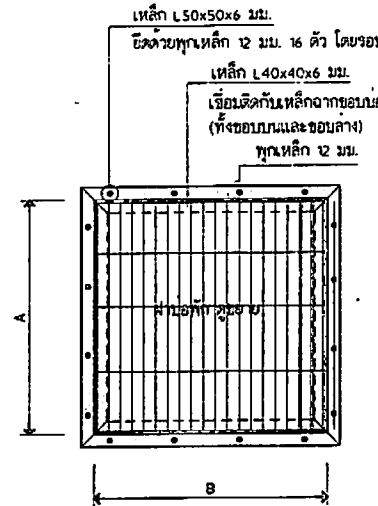

แปลนผ่านอพัก
มาตราส่วน 1:20

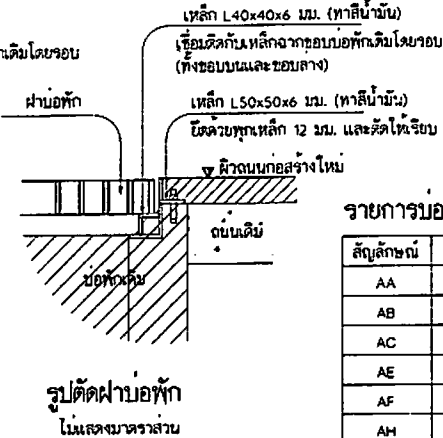

รายการบ่อพัก

สัญลักษณ์	รายการ AxB
AA	ขนาด 0.30x1.10 ม.
AB	ขนาด 0.40x1.10 ม.
AC	ขนาด 0.70x1.10 ม.
AE	ขนาด 0.60x1.30 ม.
AF	ขนาด 0.30x1.20 ม.
AM	ขนาด 0.40x1.20 ม.
AI	ขนาด 0.50x1.20 ม.
AJ	ขนาด 0.75x1.10 ม.



ส่วนควบคุมการก่อสร้าง
สำนักช่าง เทศบาลนครอุบลราชธานี

การแก้ไข
ครั้งที่ วันที่ อนุมัติ

สัญญา
นายวิชาญ ทองงาม
ผู้อำนวยการช่าง
นายสุวิทย์ ฤทธิชัย
ผู้อำนวยการช่าง

ครั้งที่
(นายวิชาญ ทองงาม)
ผู้อำนวยการช่าง

ครั้งที่
(นายวิชาญ ฤทธิชัย)
ผู้อำนวยการช่าง

ครั้งที่
(นายวิชาญ ฤทธิชัย)
ผู้อำนวยการช่าง

ครั้งที่
(นายวิชาญ ฤทธิชัย)
ผู้อำนวยการช่าง

ครั้งที่
(นายวิชาญ ฤทธิชัย)
ผู้อำนวยการช่าง

ครั้งที่
(นายวิชาญ ฤทธิชัย)
ผู้อำนวยการช่าง

ครั้งที่
(นายวิชาญ ฤทธิชัย)
ผู้อำนวยการช่าง

นายเอกเทศมนตรี ปฏิบัติราชการแทน
นายกเทศมนตรีนครอุบลราชธานี

ปฏิบัติราชการแทน
นายกเทศมนตรี

นายวิชาญ
ส.โนโงะ ส.มิดะ จตุพรราชบุรี

นายวิชาญ
นายกเทศมนตรี

นายวิชาญ
นายกเทศมนตรี

นายวิชาญ
นายกเทศมนตรี

งานปรับระดับและเปลี่ยนผ่านอพัก
กรณีผ่านอพักเดิมมีเฉพาะทางเหล็ก

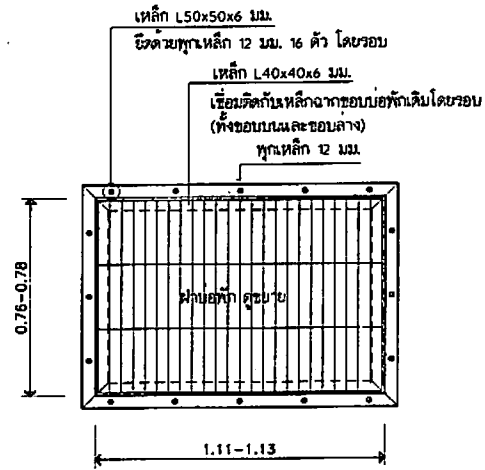

แปลนผ่านอพัก BB
มาตราส่วน 1:20

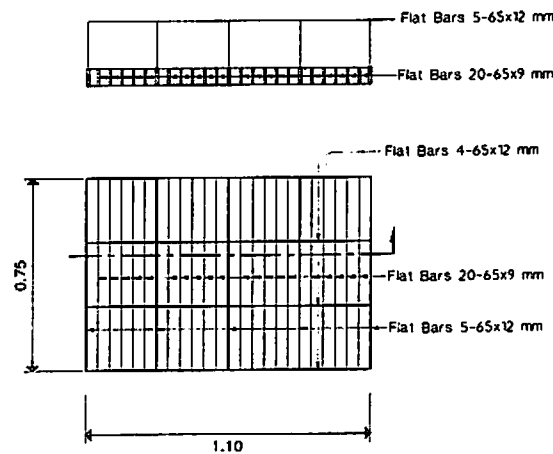

แบบขยายผ่านอพัก BB
มาตราส่วน 1:20

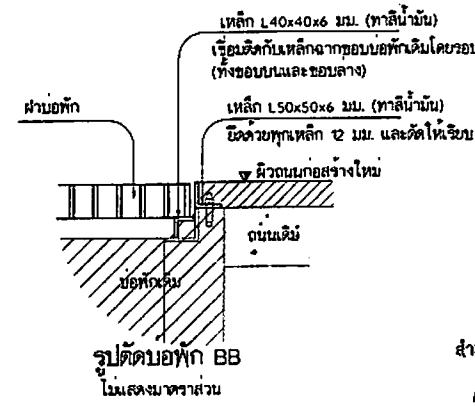

รูปตัดบ่อพัก BB
ไม่แสดงขนาดบางส่วน

สำเนาถูกต้อง
(นางสาว...)
นักจัดการงาน...

นายวิชาญ
นายกเทศมนตรี

844/67 9



ส่วนควบคุมการก่อสร้าง
สำนักช่าง เพชรบูรณ์

การแก้ไข		
ครั้งที่	วันที่	ผู้แก้ไข
ครั้งที่ 1		
ครั้งที่ 2		
ครั้งที่ 3		
ครั้งที่ 4		
ครั้งที่ 5		
ครั้งที่ 6		
ครั้งที่ 7		
ครั้งที่ 8		
ครั้งที่ 9		
ครั้งที่ 10		

นางสาวกมลทิพย์ กุลผล
รองนายกเทศมนตรี ปฏิบัติราชการแทน
นายกเทศมนตรีนครชุมรบูรณ์ราชธานี

นายประจักษ์ งามวิจิตร
นายกเทศมนตรี

นายสมชาย งามวิจิตร
นายกเทศมนตรี

นายสมชาย งามวิจิตร
นายกเทศมนตรี

นายสมชาย งามวิจิตร
นายกเทศมนตรี

นายสมชาย งามวิจิตร
นายกเทศมนตรี

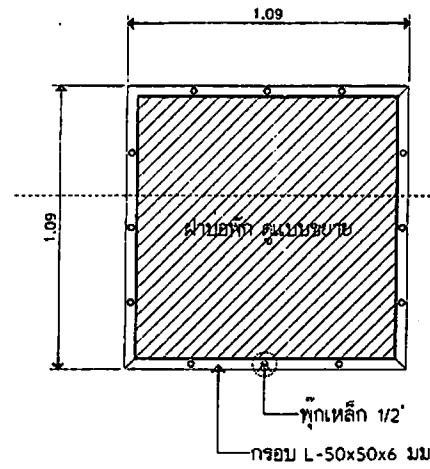

แปลนฝาบ่อพัก L
มาตรฐานส่วน 1:20

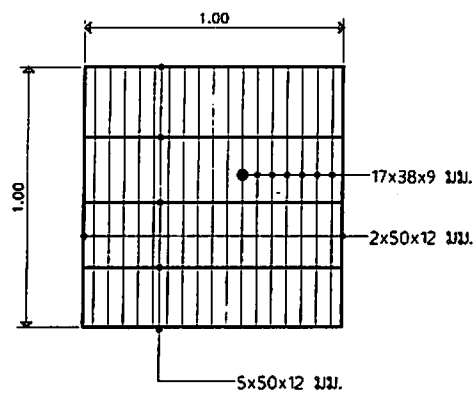

แบบขยายฝาบ่อพัก L
มาตรฐานส่วน 1:20

แผ่นแครงเหล็ก ชุดใหม่
ติดตั้งทับชุดเดิม

แผ่นแครงเหล็ก ชุดเดิม

ผิวแอสฟัลต์ค้อนกริด ทหนา 0.05 ม.

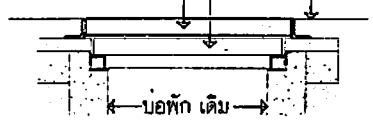

รูปตัดฝาบ่อพัก L
ไม่แสดงมาตรฐาน

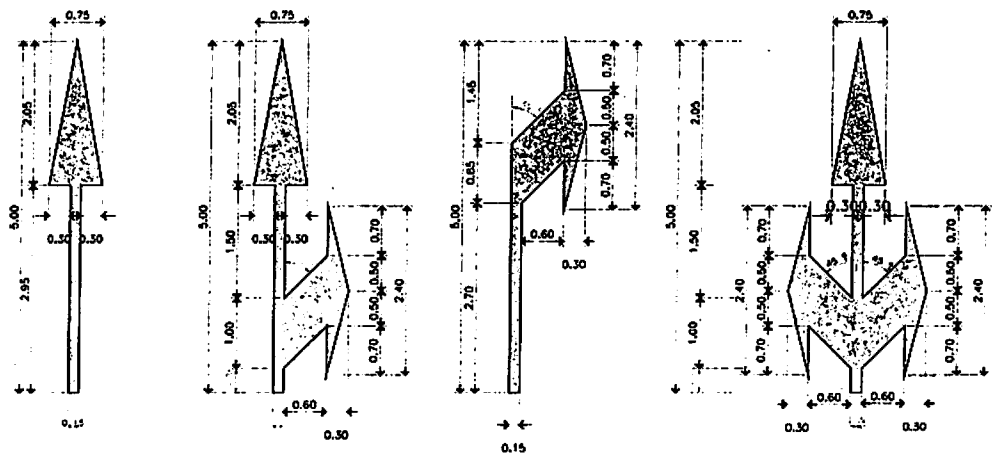

มาตรฐานเครื่องหมายลูกศรบนผิวทาง
SCALE 1:50

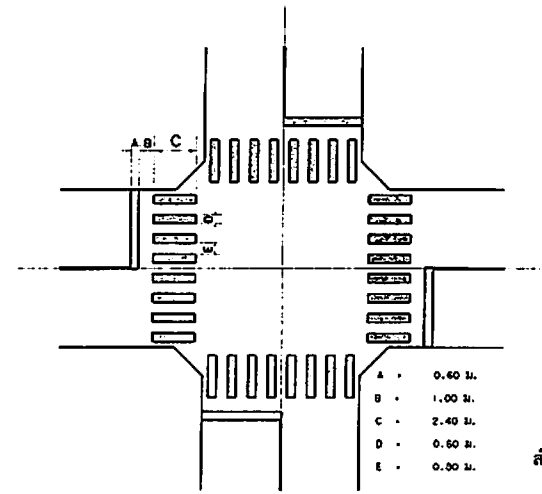

มาตรฐานเส้นทางคนข้ามที่ทางแยก
SCALE 1:250

สำเนาถูกต้อง

(นางสาวกมลทิพย์ กุลผล)
นายกเทศมนตรี นครชุมรบูรณ์ราชธานี

นายสมชาย งามวิจิตร
นายกเทศมนตรี

นายสมชาย งามวิจิตร
นายกเทศมนตรี

รายละเอียดและคุณลักษณะเฉพาะ โคมไฟถนน ชนิดหลอด LED Street Light Module

ข้อกำหนดทั่วไป

อุปกรณ์และส่วนประกอบทุกชิ้นที่ใช้ในการติดตั้ง ต้องเป็นของใหม่ไม่เคยถูกใช้งานมาก่อน มีคุณภาพดี เป็นที่ น่าเชื่อถือ มีความมั่นคงแข็งแรงและถูกต้องตามมาตรฐาน และต้องให้หน่วยงานตรวจสอบก่อนที่จะทำการติดตั้ง ผู้เสนอราคาต้องจัดส่งรายละเอียด และตัวอย่างผลิตภัณฑ์ และหนังสือรับรอง ที่เกี่ยวข้องกับโคมไฟที่ตามมา ที่ กำหนด ให้ครบถ้วน พร้อมประทับตราลงชื่อ ตามคุณสมบัติการทดสอบตามมาตรฐานตามที่ข้อกำหนดระบุ เนื่องจากข้อกำหนดที่กำหนดไว้ในข้อกำหนดและเงื่อนไขของโครงการเป็นสาระสำคัญทั้งสิ้น

รายละเอียดเงื่อนไขและคุณลักษณะข้อกำหนดทางเทคนิคของโคม

- 1.1 โคมไฟถนน LED Street Light Module ขนาดไม่น้อยกว่า 150 วัตต์
- 1.2 โคมไฟถนน LED สามารถใช้งานที่แรงดันไฟฟ้า 220 - 240 โวลต์ ความถี่ 50 เฮิรตซ์
- 1.3 โคมไฟ LED ใช้กำลังไฟฟ้ารวมขนาดไม่น้อยกว่า 150 วัตต์ โดยมีค่าประสิทธิภาพแสงสว่างรวม (Luminous Flux) ไม่น้อยกว่า 21,000 ลูเมน (lm) (พิจารณาจาก ผลทดสอบ LM 79-08 จากหน่วยงานราชการหรือในกำกับของ รัฐบาลในประเทศ พร้อมแนบเอกสาร)
- 1.4 ค่าประสิทธิภาพการส่องสว่าง (Luminous Efficiency) ไม่น้อยกว่า 140 ลูเมนต่อวัตต์ (lm/W) ของโคมไฟ LED ทดสอบตามมาตรฐาน ES LM 79-08 (Approve Method for the Electrical and Photometric Testing Solid-State Lighting Devices) (พิจารณาจากเอกสารทดสอบ LM 79-08 จากหน่วยงานราชการหรือในกำกับ ของรัฐบาลในประเทศ พร้อมแนบเอกสาร)
- 1.5 โคมไฟ LED มีค่าตัวประกอบกำลังไฟฟ้า (Power Factor) ไม่น้อยกว่า 0.98
- 1.6 โคมไฟเป็นชนิด LED Module ขนาด 3 module โดยเป็นแบบแยกอิสระ สามารถแยกส่วนชุด LED Module ได้ ในการนี้ผู้เสนอราคาสามารถแยกเปลี่ยนช่องเชื่อมต่อ module ได้โดยขนาด ลักษณะของโมดูล แต่ละโมดูลมีแผ่น หลักรับ Aluminum Heat Sink เพื่อใช้ระบายความร้อนจากแผงวงจรภายนอก (Self-Passive Cooling)
- 1.7 มีการกระจายแสง Classification การกระจายแสงของโคมไฟถนนไม่น้อยกว่า Type 1, II หรือดีกว่า (พิจารณาจากเอกสารทดสอบ LM79-08 จากหน่วยงานราชการหรือในกำกับของรัฐบาลในประเทศ พร้อมแนบ เอกสารแนบแสดง)
- 1.8 LED Module มีระดับการป้องกันการกระแทก (K) ตามมาตรฐาน ES 62262 หรือเทียบเท่า ไม่น้อยกว่า K 08 (พิจารณาจากเอกสารทดสอบ จากหน่วยงานราชการหรือในกำกับของรัฐบาลในประเทศ พร้อมแนบเอกสาร)
- 1.9 LED Module มีระบบป้องกันน้ำ ตามมาตรฐาน ES 60529 หรือเทียบเท่าไม่น้อยกว่า IP 65 (พิจารณาจากเอกสารทดสอบ จากหน่วยงานราชการหรือในกำกับของรัฐบาลในประเทศ พร้อมแนบเอกสาร)
- 1.20 คุณสมบัติของผลิตภัณฑ์โคมไฟ LED จะต้องผ่านการทดสอบภายในประเทศตามมาตรฐาน ES LM 79-08 จากห้องปฏิบัติการทดสอบของทางราชการหรือในกำกับของรัฐที่ได้รับการยอมรับจากห้องปฏิบัติการทดสอบ ISO17025 / มอก.17025 พร้อมแนบเอกสาร
- 1.21 Lens ชุดปิดหน้าโคม มีคุณสมบัติ PC (Polycarbonate Cover) เลนส์คุณภาพสูงครอบ LED chip มีคุณสมบัติกันรอยขีดข่วนและไม่ใช้วัสดุที่ทำจากแก้ว (พร้อมแนบเอกสารทดสอบมาตรฐาน UL94 เกณฑ์ V-0 บนแสดง)
- 1.22 โคมไฟถนน LED ที่เสนอต้องมีผลทดสอบตามมาตรฐาน IEC62722-2-1 : (Luminaire performance - Part 2-1 Particular requirements for LED luminaires) เอกสารรายงานผลการทดสอบโคมถนน LED คุณสมบัติ ทางไฟฟ้าและความเป็นอันตรายทางไฟฟ้า จากหน่วยงานการไฟฟ้า หรือหน่วยงานราชการภาครัฐที่เชื่อถือได้ (พร้อมแนบเอกสาร)
- 1.23 ชุดโคมไฟถนน สามารถใช้งานภายในอุณหภูมิแวดล้อมโคมไฟ (Ambient Temperature) ระหว่างอุณหภูมิ -20 ถึง 50 องศาเซลเซียส
- 1.24 ตัวโคมไฟทำวัสดุที่มาจาก High Pressure Aluminum Die - Cast หรือดีกว่า ที่แข็งแรงกว่า ไม่ผุกร่อน บน สภาพพื้นฟ้าอากาศ
- 1.25 โคมไฟถนน LED ต้องมีเครื่องหมายการค้าของผู้ผลิต ระบุที่ตัวโคมอย่างชัดเจน โดยติดที่ตัวโคมอย่าง หนาแน่น ไม่ลอกหลุดได้ง่าย เพื่อให้ง่ายต่อการตรวจสอบย้อนกลับ หากในอนาคตมีการร้องเรียนขึ้นส่วนผลิตภัณฑ์ ที่อาจเกิดการชำรุดหลังหมดระยะเวลาประกัน
- 1.26 ตามมาตรฐานทดสอบมาตรฐาน ASTM B117 หรือ ISO9227 : Corrosion tests in artificial atmospheres (Salt spray test),

1.27 ได้รับรองมาตรฐาน IEC61347-2-13 : (Specifies particular safety requirements for electronic Control Gear for use on D.C.) (พร้อมแนบเอกสาร)

1.28 โคมไฟถนน LED ได้รับรองมาตรฐาน RoHS

มีเอกสารผลทดสอบตามมาตรฐาน IEC 62031 : (LED Modules for General lighting - Safety Specification) (พร้อมแนบเอกสาร)

1.29 มีใบรับรองมาตรฐานผลิตภัณฑ์อุตสาหกรรม มอก. 1955-2551 (ฉบับล่าสุด) ตามมาตรฐาน (มอก. 1955 - 2551 ตรีภัณฑ์ส่องสว่างและตรีภัณฑ์ที่คล้ายกัน : ชนิดจำกัดสัญญาณครบวงจร และ ใบรับรองมาตรฐานโคมไฟถนน มอก.902 เล่ม 2(3) - 2557 (พร้อมแนบเอกสารแนบแสดง)

1.30 ผู้เสนอราคาต้องแนบเอกสารผลการคำนวณออกแบบแสงสว่างโคมถนน จากโปรแกรม DALux ซึ่งเป็น โปรแกรมออกแบบแสงสว่างสากลที่นิยมใช้งานในปัจจุบัน โดยจำลองออกแบบขนาดเสาไฟฟ้าสูง 9 เมตร มีระยะห่าง ระหว่างเสาแต่ละเสาไม่น้อยกว่า 20 เมตร เป็นจำนวนไม่น้อยกว่า 5 เสา ถนนมีความกว้างไม่น้อยกว่า 7 เมตร (พร้อมแนบเอกสาร)

1.31 โคมไฟต้องสามารถกำหนดค่าความสว่างได้ตามต้องการและผู้ใช้สามารถกำหนดค่าองศาได้ในขณะมือ โคมไฟในขณะระยะประกันสินค้าโดยไม่ต้องปลดโคมไฟลงมาจากเสา

1.32 โคมไฟต้องมีความสามารถกำหนดค่าความสว่างไม่น้อยกว่า 5 ลติป (พร้อมแนบเอกสาร)

2.ชุดกระแสวิกัลหลอด (LED Driver) ที่ตั้งอยู่ภายในโคมโดยสามารถแยกส่วนได้ ในกรณีเปลี่ยนหลอด

2.1 อุปกรณ์ป้องกันไฟกระชาก (Surge Protection) ไม่น้อยกว่า 10,000 โวลต์ 5,000 แอมป์ (Line to Neutral) ติดตั้งภายในโคม และต้องมีระบบป้องกันฝุ่น - น้ำ ไม่น้อยกว่า IP 67 (พิจารณาจากเอกสารทดสอบ จากหน่วยงานราชการหรือในกำกับของรัฐบาลในประเทศ พร้อมแนบเอกสาร)

2.2 ชุดชิ้นการแสวิกัลไฟฟ้าได้รับการรับรองมาตรฐานทดสอบสมรรถนะของโคมไฟสาธารณะตามที่ระบุไว้ ตามมาตรฐาน IEC60598-1, IEC60598-2-3 (General requirements and test sParticular requirement Luminaire for road and street lighting) (พร้อมแนบเอกสาร)

ชุดชิ้นการแสวิกัลไฟฟ้าได้รับการรับรองมาตรฐานความเข้ากันได้ทางแม่เหล็กไฟฟ้า ดังนี้ (พร้อมแนบ เอกสารแสดงในวันยื่นข้อเสนอราคาอิเล็กทรอนิกส์)

Electromagnetic compatibility: EC/EN 55015
Equipment for general lighting purposes: IEC/EN 61547

EMC immunity requirements : IEC/EN 61000-3-2, IEC/EN 61000-3-3

3. กิ่งโคม 3 ระดับขนาดไม่น้อยกว่า 50 มิลลิเมตร หนา 3.6 มิลลิเมตร ซุบกับบัวโคม ยาวไม่น้อยกว่า 2.5 เมตรขานับรับระดับ ซุบกับบัวโคม

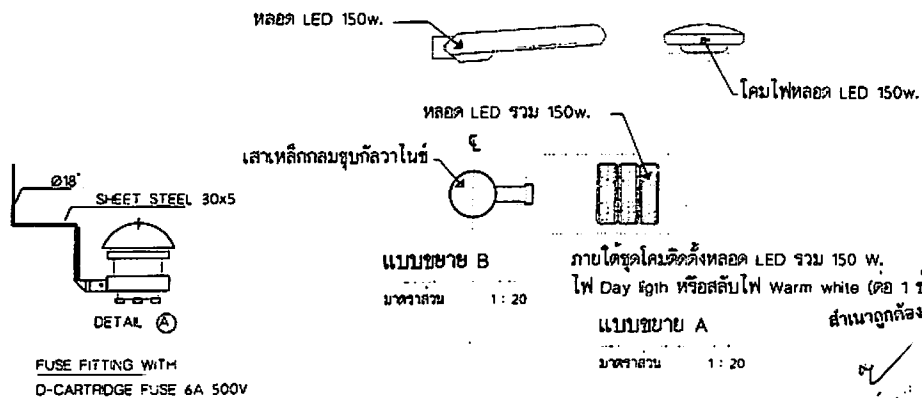

(นางสาว...)
นักจัดการ...

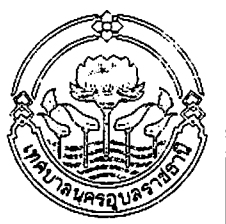

ส่วนควบคุมการก่อสร้าง
สำนักช่าง เทศบาลนครอุบลราชธานี

กำกับ		
วันที่	วันที่	ผู้แก้ไข
ผู้ตรวจ	ผู้ตรวจ	ผู้ตรวจ
ผู้ตรวจ	ผู้ตรวจ	ผู้ตรวจ
ผู้ตรวจ	ผู้ตรวจ	ผู้ตรวจ
ผู้ตรวจ	ผู้ตรวจ	ผู้ตรวจ
ผู้ตรวจ	ผู้ตรวจ	ผู้ตรวจ
ผู้ตรวจ	ผู้ตรวจ	ผู้ตรวจ
ผู้ตรวจ	ผู้ตรวจ	ผู้ตรวจ
ผู้ตรวจ	ผู้ตรวจ	ผู้ตรวจ
ผู้ตรวจ	ผู้ตรวจ	ผู้ตรวจ
ผู้ตรวจ	ผู้ตรวจ	ผู้ตรวจ
ผู้ตรวจ	ผู้ตรวจ	ผู้ตรวจ
ผู้ตรวจ	ผู้ตรวจ	ผู้ตรวจ
ผู้ตรวจ	ผู้ตรวจ	ผู้ตรวจ

รองนายกเทศมนตรี ปฏิบัติราชการแทน
นายกเทศมนตรีรับครบราชการ

ชื่อ	ยศ/ตำแหน่ง
ชื่อ	ในตำแหน่ง
นามสกุล	
ชื่อ	ตำแหน่ง
ชื่อ	ตำแหน่ง
ชื่อ	ตำแหน่ง
ชื่อ	ตำแหน่ง
ชื่อ	ตำแหน่ง
ชื่อ	ตำแหน่ง
ชื่อ	ตำแหน่ง
ชื่อ	ตำแหน่ง

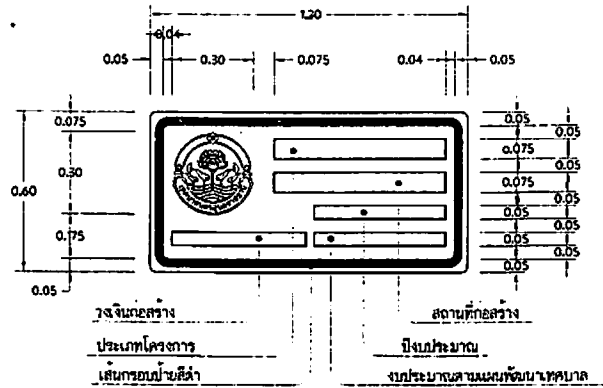

- พื้นป้ายสีเหลืองสะท้อนแสง
- ราวเหล็กสีดำ พื้นสีเหลืองสะท้อนแสง
- ตัวอักษรและตัวเลขสีดำ
- กรอบป้ายสีดำ หนา 0.03 มม.

ป้ายโครงการงานก่อสร้าง
SCALE 1:20

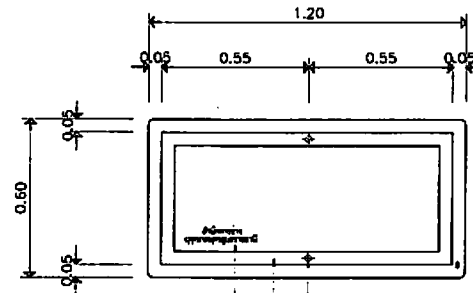

- ชื่อหน่วยงานที่ดำเนินการก่อสร้าง
ตัวอักษรสีฟ้าสูง 0.03 มม.
- เจาะรูใส่ไม้ดัด ออสม. ขลุ่ยสังกะสี
- ทูลงไม้ดัด ออสม. ขลุ่ยสังกะสี
- โครงเหล็กฉากขนาด 1x1x2.3 มม.
- เชื่อมโดยรอบ ทาสีกันสนิม 2 ครั้ง แล้วทาสีขาว 2 ครั้ง

ด้านหลังป้ายโครงการ
SCALE 1:20

ใช้ความหนาเหล็ก หนา 3.23 มม.

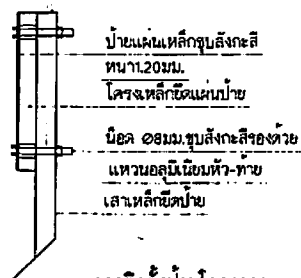

การติดตั้งป้ายโครงการ
SCALE 1:20

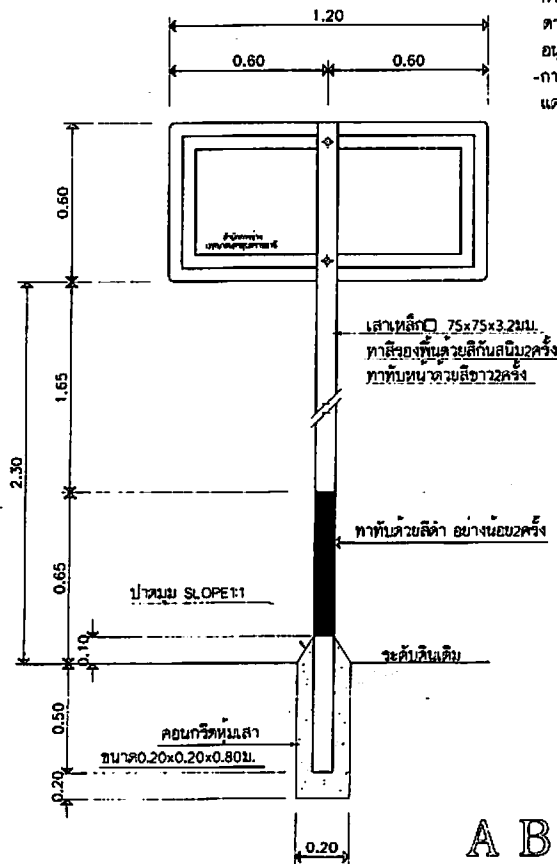

ป้ายโครงการงานก่อสร้าง
SCALE 1:20

รายการประกอบแบบ

- มีดต่างๆ มีหนามเป็นแนว นอกจากรูปไม้เป็นอย่างอื่น
- ป้ายเป็นแผ่นเหล็กชุบสังกะสี หนา 2 มม. และทาสีกันสนิมอย่างน้อย 2 ครั้ง และทาสีด้วยสีขาวอย่างน้อย 2 ครั้ง
- พื้นป้ายและตัวอักษรให้ใช้แผ่นวัสดุสะท้อนแสง
- ตัวอักษรและตัวเลขที่ใช้เขียนข้อความลงในแผ่นป้าย ให้ใช้ตัวอักษรตามมาตรฐาน เครื่องหมายจราจรและตัวเลขตัวอักษร และตัวเลข
- ส่วนบนสุดของเสาเหล็ก ให้ใช้ความหนาเหล็ก หนา 3.23 มม. (เชื่อมโดยรอบ) และให้ทาสีเหมือนเสาเหล็กทุกประการ
- สีขาวและสีดำที่ใช้ทาสีเสาและแผ่นป้ายโครงการ ให้ใช้สีน้ำมัน
- ส่วนที่เป็นโลหะ ให้ทาสีด้วยสีกันสนิม 2 ครั้ง แล้วทาสีน้ำมัน 2 ครั้ง
- มาตรฐานตัวอักษรและตัวเลขชนิดเป็นมาตรฐานที่จะขยายหรือย่อส่วน ให้เป็นขนาดอื่น ๆ เพื่อใช้งานในป้ายทุกประเภทต่อไป
- การวิเคราะห์ทางระวางตัวอักษร (ของไฟ) และตัวเลขให้มีความเหมาะสม ตามขนาดของรูปร่างตัวอักษร วันแคในกรณีที่มีพื้นที่บรรจุข้อความจำกัด อนุมัติให้ลดระยะห่างลงมาตามสัดส่วนที่เหมาะสม
- การวิเคราะห์ทางให้วัดจากด้านบนของเส้นที่เป็นแนวตั้งไม่รวมหัวที่มีลักษณะกลม แต่คำนวณด้านที่ไม่มีเส้นเป็นแนวตั้งให้วัดจากด้านบนสุด

แบบตัวอย่างตัวอักษร

ก ข ฃ ค ฅ ฆ ง จ ฉ ช ซ
ฌ ญ ฎ ฏ ฐ ฑ ฒ ณ ด ต ถ ท ท
น บ ป ผ ฝ ฝ ฝ ฝ ฝ ฝ ฝ ฝ
ช ร ล ว ต ส ษ ห ฬ อ ฮ
!
๑ ๒ ๓ ๔ ๕ ๖ ๗ ๘ ๙ ๐
1 2 3 4 5 6 7 8 9 0
A B C D E F G H I J K L M
N O P Q R S T U V W X Y Z

สำเนาถูกต้อง



ส่วนควบคุมการก่อสร้าง
สำนักงานเทศบาลนครบางนา

การแก้ไข

ครั้งที่ วันที่ ผู้แก้ไข

ผู้ตรวจ (นายวิบูลย์ อดุลยวิทย์)

ผู้ควบคุม (นายวิบูลย์ อดุลยวิทย์)

ผู้ควบคุม (นายวิบูลย์ อดุลยวิทย์)

ผู้ควบคุม (นายวิบูลย์ อดุลยวิทย์)

ผู้ควบคุม (นายวิบูลย์ อดุลยวิทย์)

ผู้ควบคุม (นายวิบูลย์ อดุลยวิทย์)

ผู้ควบคุม (นายวิบูลย์ อดุลยวิทย์)

ผู้ควบคุม (นายวิบูลย์ อดุลยวิทย์)

ผู้ควบคุม (นายวิบูลย์ อดุลยวิทย์)

นายกเทศมนตรี ปฏิบัติราชการแทน

ผู้ปฏิบัติราชการแทน

ผู้ปฏิบัติราชการแทน

ผู้ปฏิบัติราชการแทน

ผู้ปฏิบัติราชการแทน

ผู้ปฏิบัติราชการแทน

ผู้ปฏิบัติราชการแทน

ผู้ปฏิบัติราชการแทน