

แบบราคากลางงานก่อสร้าง

โครงการ : ปรับปรุงถนน คสล และระบบระบายน้ำ ขอยสมเด็จ 4 (ข้างบ้านเลขที่ 158)

เจ้าของโครงการ : เทศบาลนครอุบลราชธานี

หน่วยงานประมาณราคา : สำนักการช่าง เทศบาลนครอุบลราชธานี

แบบเลขที่ :

ประมาณราคาเมื่อวันที่ : 17 พฤษภาคม 2562

ประมาณการโดย : นายปัญญา ทองสรณ์ วิศวกรโยธาชำนาญการ

ลำดับที่	รายการ	หน่วย	จำนวน	ราคาต่อหน่วย	ราคาทุน	F_N	ราคาต่อหน่วย $\times F_N$	ราคากลาง
1	งานระบบระบายน้ำ							
	- ท่อระบายน้ำ ขนาด \varnothing 0.60 ม ยาว	ม	106.00	1,225.30	129,881.80	1.3592	1,665.43	176,535.34
	- บ่อพักท่อ(ฝาตะแกรงเหล็ก)	ชุด	9.00	10,346.87	93,121.84	1.3592	14,063.47	126,571.21
	- บ่อรับน้ำในผิวจราจร(ฝาตะแกรงเหล็ก)	ชุด	9.00	3,501.04	31,509.39	1.3592	4,758.62	42,827.56
2	งานผิวทาง							
	- รีดถนนถนน คสล. เดิม	ตร.ม	435.00	61.88	26,917.80	1.3592	84.11	36,586.67
	- รีดถนนระบบระบายน้ำเดิม	ม	115.00	49.66	5,710.90	1.3592	67.50	7,762.26
	- ผิวทางคอนกรีตเสริมเหล็ก หน้า 0.15 ม (ค2)	ตร.ม	502.00	382.73	192,130.46	1.3592	520.21	261,143.72
	- Expansion Joint	ม	-	182.75	-	1.3592	248.39	-
	Contraction Joint	ม	55.00	71.20	3,916.25	1.3592	96.78	5,322.97
	- Longitudinal Joint	ม	115.00	53.37	6,137.03	1.3592	72.53	8,341.45
3	ป้ายโครงการ	ชุด	1.00	3,360.78	3,360.78	1.3592	4,567.97	4,567.97
รวมราคาค่าก่อสร้างเป็นเงิน (1)								669,659.15

1) ผลรวมค่างานต้นทุนงานก่อสร้างทาง

-

492,686.25

2) ค่า Factor F งานก่อสร้างทาง (เงินลงทุนจ่าย 15%, ดอกเบี้ยเงินกู้ 6% ต่อปี)

=

1.3592

3) ปรับราคาค่าก่อสร้างเพื่อความเหมาะสม (1)

=

669,000.00

ตัวอักษร

(ทกลงทกลงหมิ่นเกล้าพันบาทถ้วน)

คณะกรรมการกำหนดราคากลาง -

ลงชื่อ



ประธานกรรมการ

(นางสุพิศศรี ธีระพัฒน์)

หัวหน้าฝ่ายควบคุมอาคารและผังเมือง

รักษาการในตำแหน่ง หัวหน้าฝ่ายควบคุมการก่อสร้าง

ลงชื่อ



กรรมการ/เลขานุการ

ลงชื่อ



กรรมการ

(นายปัญญา ทองสรณ์)

(นายวัฒนา สมลา)

วิศวกรโยธาชำนาญการ

วิศวกรโยธาชำนาญการ

ลงชื่อ



กรรมการ

(นายประสิทธิ์ สิทธิคุณ)

วิศวกรโยธาชำนาญการ

ลงชื่อ

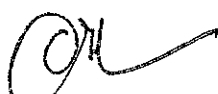

ผู้เห็นชอบราคากลาง

ลงชื่อ



ผู้เห็นชอบ

(นายอัมพล ทองพ)

(นางสาวสมปรารถนา วิกรัยเจิดเจริญ)

ปลัดเทศบาล

นายกเทศมนตรีนครอุบลราชธานี

ตารางแสดงเงินงบประมาณที่ได้รับจัดสรรและราคากลางในงานจ้างก่อสร้าง

1.	ชื่อโครงการ	ปรับปรุงถนน คสล.และระบบระบายน้ำ ซอยสมเด็จ 4 (ข้างบ้านเลขที่ 158)
2.	หน่วยงานเจ้าของโครงการ	สำนักงานช่างเทศบาลนครอุบลราชธานี
3.	วงเงินงบประมาณที่ได้รับจัดสรร	669,000.-บาท (หกแสนหกหมื่นเก้าพันบาทถ้วน)
4.	ลักษณะงาน (โดยสังเขป)	-ปรับปรุงถนน คสล.พร้อมระบบระบายน้ำ
5.	ราคากลางคำนวณ ณ วันที่	17...พฤษภาคม 2562 เป็นเงิน 669,000.-บาท
6.	บัญชีประมาณราคากลาง	- ตามแบบ ปร.4 - ตามแบบ ปร.5
7.	รายชื่อคณะกรรมการกำหนดราคากลาง	
7.1	นางสุพิศศรี ธีระพัฒน์	หัวหน้าฝ่ายควบคุมอาคาร..... ประธานกรรมการ
7.2	นายวัฒนา สมลา	วิศวกรโยธาชำนาญการ..... กรรมการ
7.3	นายระสิทธิ์ สีทธิคุณ	วิศวกรโยธาชำนาญการ..... กรรมการ
7.4	นายปัญญา ทองสรรค์	วิศวกรโยธาชำนาญการ..... กรรมการ / เลขานุการ



โครงการปรับปรุงถนน ค.ส.ล. และระบบระบายน้ำ
ซอยสมเด็จ 4 (ข้างบ้านเลขที่ 158)

เทศบาลนครอุบลราชธานี

สำเนาถูกต้อง

๗

(นางสาวอาร์มณี เซล่อง)

ผู้อำนวยการปฏิบัติงาน

รายการประกอบแบบ

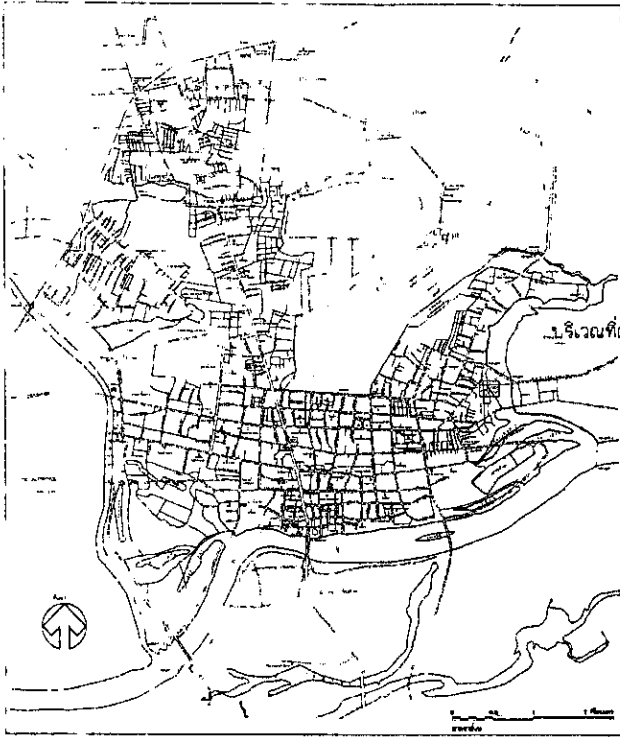

บริเวณที่ตั้งโครงการ

แผนผังเขตเทศบาลนครอุบลราชธานี

1. ก่อนเข้าดำเนินการก่อสร้าง ผู้รับจ้างต้องทำการสำรวจบริเวณก่อสร้างแล้วทำ SHOP DRAWING เพื่อหาปริมาณงานรวมทั้งหมดที่ก่อสร้างได้จริง พร้อมทั้งสำรวจค่าระดับของงานวางท่อ เพื่อนำมากำหนดแนวและระดับของถนนและท่อระบายน้ำ นำเสนอคณะกรรมการตรวจการจ้างเพื่อพิจารณา ทั้งนี้คณะกรรมการตรวจการจ้างสามารถจะปรับค่าระดับ, และวัดคำนวณปริมาณงานได้ตามความเหมาะสม โดยยึดถือปริมาณงานรวมเป็นหลัก
2. ผู้รับจ้างจะต้องติดตั้งป้ายแสดงรายละเอียดโครงการจำนวน 2 ป้าย เครื่องหมายแสดงเขตก่อสร้าง, เครื่องหมายกำหนดจราจร ป้ายสัญญาณเตือน, ปังคับ เพื่อป้องกันอันตรายจากอุบัติเหตุขณะก่อสร้าง, ความที่ช่างควบคุมงานหรือคณะกรรมการตรวจการจ้างกำหนด
3. งานผิวจราจรเดิม, ชั้นรองพื้นทางและพื้นทาง เช่น ลูกกรง, หินคลุกเดิม ถ้ามีการรื้อถอนให้ผู้รับจ้างเคลื่อนย้ายไปที่สถานที่ ที่เทศบาลนครอุบลราชธานี กำหนดไว้ เว้นแต่ข้อกำหนดในแบบแปลนกำหนดให้ใช้วัสดุเดิม
4. วัสดุหลักเสริมคอนกรีต, ท่อระบายน้ำ, คลด, ตะแกรงเหล็กสำเสร็จรูป และวัสดุอื่น ๆ ที่มีมาตรฐานอุตสาหกรรมกำหนดไว้ในรายการก่อสร้าง จะต้องมีการตรวจสอบก่อนก่อสร้างว่าได้รับมาตรฐานผลิตภัณฑ์อุตสาหกรรม และมีสำเนาใบรับรองมาตรฐานผลิตภัณฑ์อุตสาหกรรม นำเสนอต่อช่างควบคุมงาน และคณะกรรมการตรวจการจ้างเพื่ออนุมัติก่อน จึงสามารถนำมาก่อสร้างในโครงการได้ โดยความมาตรฐานอุตสาหกรรมของวัสดุ กำหนดไว้ในรายการแบบมาตรฐานการก่อสร้าง
5. การก่อสร้างวัสดุชั้นรองพื้นทางและพื้นทาง ต้องเก็บตัวอย่างเพื่อทดสอบหาคุณสมบัติของวัสดุตามแบบก่อสร้างกำหนด เพื่อใช้เป็นค่าอ้างอิงในการทดสอบวัสดุในสนามต่อไป การทดสอบวัสดุในสนามจะต้องทดสอบ 1 จุดต่อความยาว 100 เมตร หรือตามดุลยพินิจของช่างควบคุมงานที่เห็นว่าจำเป็น ผลการทดสอบรับรองผลโดยสำนักการช่าง เทศบาลนครอุบลราชธานี หรือส่วนราชการที่เกี่ยวข้องกับการทดสอบมาตรฐานวัสดุนั้น
6. การก่อสร้างถนน คลด, ต้องทดสอบค่าการยุบตัวของคอนกรีตก่อนเทคอนกรีต โดยค่ายุบตัวของคอนกรีตกำหนดให้ 7.5 ซม. + 2.5 ซม. และต้องเก็บตัวอย่างคอนกรีต 1 ชุดจำนวน 3 ตัวอย่างต่อความยาว 100 เมตร เพื่อนำไปทดสอบหาคุณสมบัติมาตรฐานวัสดุ โดยค่ากำลังอัดประลัยของคอนกรีต กำหนดไว้ในรายการแบบมาตรฐานการก่อสร้าง ผลการทดสอบรับรองผลโดยสำนักการช่าง เทศบาลนครอุบลราชธานี หรือส่วนราชการที่เกี่ยวข้องกับการทดสอบมาตรฐานวัสดุนั้น
7. เพื่อให้เกิดประโยชน์ทางราชการ ในกรณีมีผลการก่อสร้างได้ตามรูปแบบและรายการ คณะกรรมการตรวจการจ้างสามารถปรับเปลี่ยนเงื่อนไขงาน ทั้งนี้ต้องยึดราคากลางของทางราชการกำหนด
8. กรณีพบอุปสรรคในงานใดคืน นอกเหนือจากแบบแปลนก่อสร้าง ผู้รับจ้างจะต้องดำเนินการแก้ไขปัญหาอุปสรรค เพื่อให้การทำงานดำเนินการต่อไปได้

ข้อกำหนดดำเนินงาน

1. ช่างควบคุมงานและผู้รับจ้าง จะต้องสำรวจปริมาณงานที่ผลการตรวจสอบงานก่อสร้างจริงได้อย่างละเอียด และนำเสนอดังคณะกรรมการตรวจการจ้างพร้อมลงหนังสือตรวจการจ้างของผู้รับจ้างทุกงวด
2. ช่างควบคุมงานจะต้องนำผลการทดสอบวัสดุสำเนาใบรับรองผลิตภัณฑ์อุตสาหกรรมอื่น ๆ ที่กำหนดไว้ในรูปแบบการก่อสร้าง นำเสนอดังคณะกรรมการตรวจการจ้าง พร้อมหนังสือรายงานของผู้รับจ้าง ทุกงวดงานที่มีการใช้วัสดุการก่อสร้างดังกล่าว

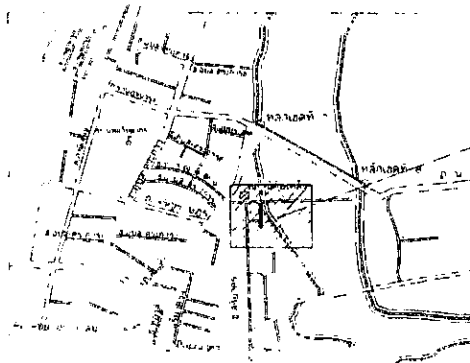

บริเวณสถานที่ก่อสร้าง

สำเนาถูกต้อง

(นางสาวอารมณี เพลอง)

เจ้าพนักงานธุรการปฏิบัติงาน

แผนผังโดยสังเขป
ในชั้นตามกระดาษ

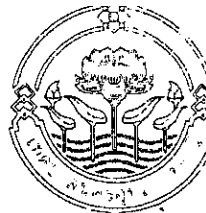

ส่วนควบคุมการก่อสร้าง
สำนักการช่าง เทศบาลนครอุบลราชธานี

การแก้ไข

ครั้งที่ วันที่ ผู้แก้ไข

ครั้งที่ วันที่ ผู้แก้ไข

ครั้งที่ วันที่ ผู้แก้ไข

ครั้งที่ วันที่ ผู้แก้ไข

ครั้งที่ วันที่ ผู้แก้ไข

ครั้งที่ วันที่ ผู้แก้ไข

ครั้งที่ วันที่ ผู้แก้ไข

ครั้งที่ วันที่ ผู้แก้ไข

ครั้งที่ วันที่ ผู้แก้ไข

ครั้งที่ วันที่ ผู้แก้ไข

ครั้งที่ วันที่ ผู้แก้ไข

ครั้งที่ วันที่ ผู้แก้ไข

ครั้งที่ วันที่ ผู้แก้ไข

ครั้งที่ วันที่ ผู้แก้ไข

ครั้งที่ วันที่ ผู้แก้ไข

ครั้งที่ วันที่ ผู้แก้ไข

ครั้งที่ วันที่ ผู้แก้ไข

ครั้งที่ วันที่ ผู้แก้ไข

ครั้งที่ วันที่ ผู้แก้ไข

ครั้งที่ วันที่ ผู้แก้ไข

ครั้งที่ วันที่ ผู้แก้ไข

ครั้งที่ วันที่ ผู้แก้ไข

ครั้งที่ วันที่ ผู้แก้ไข

ครั้งที่ วันที่ ผู้แก้ไข

ครั้งที่ วันที่ ผู้แก้ไข

โครงการแบบบ้านเดี่ยวขนาดพื้นที่โครงการ
ในที่ดิน 4 ไร่, โครงการใน กว. ๑ ๐.60x๒๐ ม.
พื้นที่อาคารใช้ประโยชน์และวางท่อระบายน้ำ

ตรวจทานโดยงาน เทศบาลนครอุบลราชธานี
ขนาดเส้นผ่าศูนย์กลาง 0.30 เมตร โดยประมาณ

ชื่อประเภทและชนิดของงานก่อสร้าง
คำสั่งจำนวนวงเงินงบประมาณก่อสร้าง
ตัวอักษรจำนวนวงเงินงบประมาณก่อสร้าง

ชื่อ บริษัท/ห้าง/ร้าน ผู้รับจ้าง
ที่อยู่ บริษัท/ห้าง/ร้าน ผู้รับจ้าง
เบอร์โทรศัพท์ที่สามารถติดต่อได้ที่ผู้รับจ้าง
วันเริ่มติดตั้งงานก่อสร้าง
วันสิ้นสุดติดตั้งงานก่อสร้าง

ชื่อ-นามสกุล และตำแหน่งเจ้าหน้าที่ควบคุมงานก่อสร้าง

ป้าย เทศบาลนครอุบลราชธานี ซอยกม.1ในวงเงินและวง
พื้นที่การใช้งานสำหรับติดตั้งวาง ขนาด 100x๑.30 ม.

แผนป้ายแสดงรายละเอียดโครงการ
ในชั้นตามกระดาษ



สำนักงานคณะกรรมการการอุดมศึกษา
สำนักงานช่างเทคนิคควบคุมอาคาร

วันที่	การแก้ไข	ผู้แก้ไข
ครั้งที่ 1		
ครั้งที่ 2		
ครั้งที่ 3		
ครั้งที่ 4		

(นายประสิทธิ์ อธิสุข)
วิศวกร

(นายปัญญา ทองคำ)
วิศวกรควบคุมอาคาร

(นายรังสรรค์ อธิสุข)
วิศวกรควบคุมอาคาร

(นายเจษฎา วัฒนศิริ)
วิศวกรควบคุมอาคาร

(นายเจษฎา วัฒนศิริ)
วิศวกรควบคุมอาคาร

(นายอภิสิทธิ์ ทองคำ)
วิศวกรควบคุมอาคาร

(นางสาวอรุณารัตนา อธิสุข)
วิศวกรควบคุมอาคาร

ปรับปรุงแบบ ค.ส.ด. และระบบ
ข้อต่อเหล็ก 4 (ข้างบ้านเลขที่ 15
ค.ในเมือง อ.เมือง จ.สุพรรณบุรี)

ระบบระบายน้ำในส้วมจาก
สำหรับห้อง ค.ส.ด.
๘ ขนาด 0.80 ม.

แบบเลขที่ แบบผนว
๘ ๑ ๒ 3/5

เหล็ก ๘๐x๘๐x๖ มม.โดยรอบ
ฝ้าบ่อ (ดูแบบขยาย)

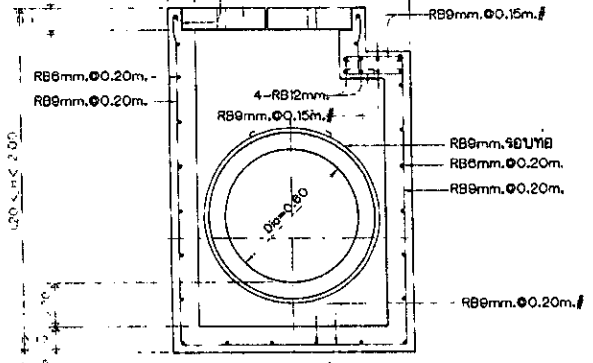

ทรายหยาบรองพื้น

รูปตัด B
SCALE 1:25

เหล็ก ๘๐x๘๐x๖ มม.โดยรอบ
ฝ้าบ่อ (ดูแบบขยาย)

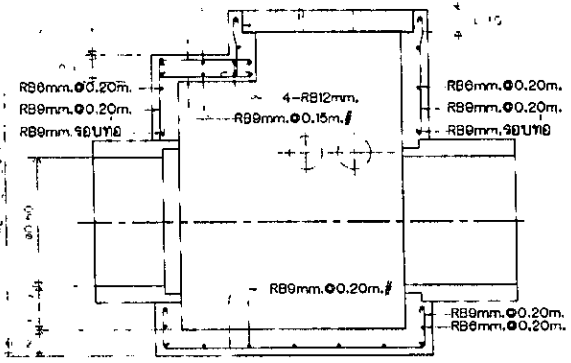

ทรายหยาบรองพื้น

รูปตัด A
SCALE 1:25

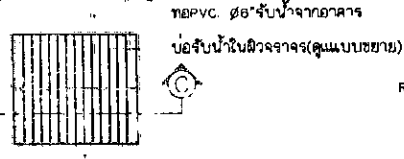

ท่อ PVC ๘๐x๑๕ จากอาคาร
บ่อรับน้ำในส้วมจากจร (ดูแบบขยาย)

ท่อ PVC ๘๐x๒๐ จากบ่อรับน้ำ
ท่อระบายน้ำ ค.ส.ด.

ท่อ PVC ๘๐x๒๐ จากอาคาร

แปลนระบบระบายน้ำในส้วมจากจร
SCALE 1:25

คอนกรีตสี่เหลี่ยม ทน ๑.๑๕ ม.
กว้าง ๐.๑๕ ม. (เฉพาะช่วงรอยต่อท่อ)
- ปูนทรายลาดท่อ ขนาด ๐.๐๕x๐.๑๐ ม.

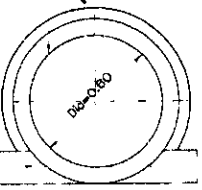

0.15
0.10
0.05

คอนกรีตหยาบ
ทรายหยาบรองพื้น

รูปตัดท่อระบายน้ำ
SCALE 1:25

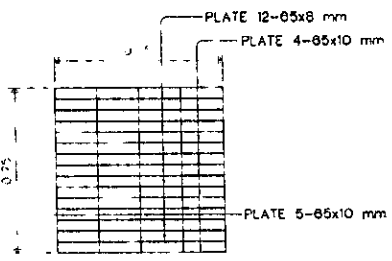

แบบขยายฝ้าตะแกรงเหล็ก
SCALE 1:25

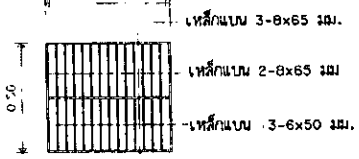

รูปขยายฝ้าตะแกรงเหล็กบ่อรับน้ำ
SCALE 1:25

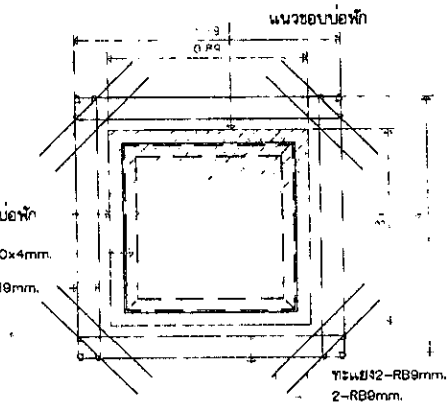

แบบขยายเหล็กเสริมรอบบ่อพัก
SCALE 1:25

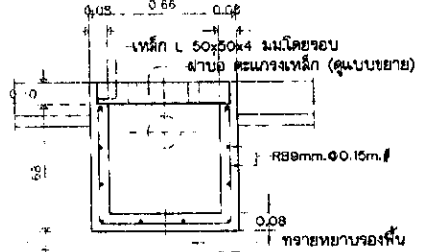

ถ้าเผ่าถูกตัด
SCALE 1:25

รายการประกอบแบบก่อสร้าง

1. มิติต่างๆ ที่แสดงไว้ในแบบก่อสร้างมีหน่วยเป็นเมตร บ่อจากจรระบุเป็นบ่อข้างอื่น
2. คอนกรีตโครงสร้างผสมด้วยปูนซีเมนต์บ่อรับน้ำประเภทที่ 1 กำลังยึดประต้อมีค่าเท่ากับ 240 กก./คร.ซม. (ทดสอบกำลังอัดทั้งตัวอย่างสุกขนาดคอนกรีต ขนาด 15x15x15 ซม. ที่อายุ 28 วัน)
3. มวลรวมหยาบผสมคอนกรีตใช้หยาบ (หิน/ลูกรัง)
4. ท่อระบายน้ำ ค.ส.ด. มาตรฐาน มอก.128-2549 คุณภาพชั้น 3
5. เหล็กเสริมคอนกรีตเส้นกลมผิวเรียบ ชั้นคุณภาพ SR24 มาตรฐาน มอก.20-2543 เหล็กเสริมคอนกรีตเส้นข้ออ้อย ชั้นคุณภาพ SD30 มาตรฐาน มอก.24-2538 มอก.24-2548
6. โครงสร้างเหล็กรูปทรงกลม มาตรฐาน มอก.1227-2539 เหล็กรองรับฝ้าตะแกรงเหล็กเชื่อมมาบ่อพักทำลิ้นลิ้น 2 ชั้น และทำกับด้วยดีน้ามันลิ้นเขียวแทน
7. ท่อ PVC สำหรับรับน้ำจากส้วมอาคารและรับน้ำจากบ่อรับน้ำให้ใช้ท่อชั้นคุณภาพ 5.0
8. หน้าสัมผัสระหว่างฝ้าบ่อพักและขอบบ่อรับต้องเรียบและสนิท ไม่เคลื่อนไหวและเียงเอียงให้เกิดขึ้นเพียงครั้งเดียว
9. กรณีข้อกำหนดแบบมาตรฐานขัดแย้งแบบก่อสร้างที่ใช้ประกอบโครงการก่อสร้าง ให้บริการช่างควบคุมงานและคณะกรรมการตรวจการจ้าง ให้ยึดถือข้อวินิจฉัยและดุลยพินิจของคณะกรรมการตรวจการจ้างเป็นที่สิ้นสุด

(นางสาวอารีย์มาณี เชื้อทอง)

A

EXPANSION JOINT (ดูขยาย)
LONGITUDINAL JOINT (ดูขยาย)
CONTRACTION JOINT (ดูขยาย)

เหล็กเส้นตามยาว WIRE MESH 4 มม. ๑ 0.20
(หรือมีพื้นที่หน้าตัด 62.832 ตร.มม./ม.)
เหล็กเส้นตามขวาง WIRE MESH ๑4 มม. ๑ 0.20
(หรือมีพื้นที่หน้าตัด 62.832 ตร.มม./ม.)

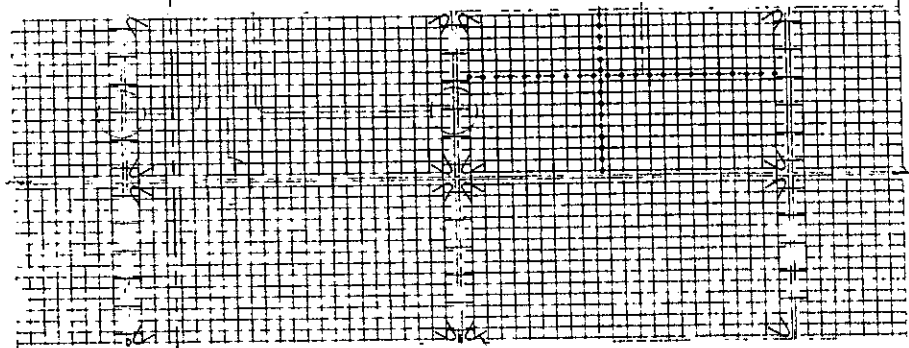

เหล็กเส้นรับจ้ำว ดูขยาย

แปลนถนน ค.ล.ล. (หน้า 0.15 ม.)
SCALE 1:100

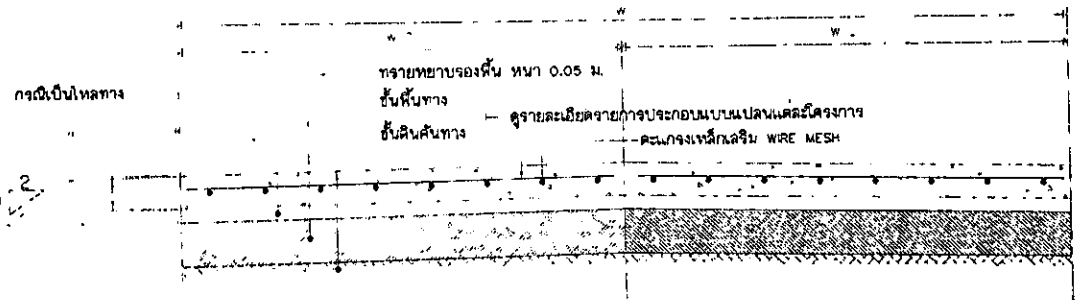

รูปตัด
SCALE 1:25

รายการประกอบแบบ

1. ผิดตารางที่แสดงไว้ในแบบก่อสร้างมีหน่วยเป็นเมตร นอกจากระบุเป็นอย่างอื่น
2. ความกว้างของแผงถนน (w/2) ไม่น้อยกว่า 3.00 ม. ความยาวของแผงถนนไม่เกิน 8.00 ม.
3. กรณีความจำเป็นเพื่อความสะดวกในการก่อสร้างและพิจารณาการตรวจงานจะกำหนดให้มีความกว้าง > 3.00 ม. ก็ได้
4. คอนกรีตโครงสร้างผสมด้วยปูนซีเมนต์ปอร์ตแลนด์ประเภทที่ 1 ถ้าสั่งอัดประลัยไม่ต่ำกว่า 240 กก./ตร.ซม. (ทดสอบค่าแรงอัดทั้งตัวอย่างลูกบาศก์คอนกรีต ขนาด 0.15x0.15x0.15 ซม. ที่อายุ 28 วัน) หรือ ทดสอบค่าแรงอัดทั้งตัวอย่างลูกบาศก์คอนกรีต ขนาด 0.15x0.15x0.15 ซม. ที่อายุ 7 วัน) ถ้าสั่งอัดประลัยไม่ต่ำกว่า 240 กก./ตร.ซม.
5. เหล็ก WIRE MESH มาตรฐาน มอก. 737-2531 หรือ 747-2531
6. เหล็กเสริมคอนกรีตเส้นกลมผิวเรียบ ชั้นคุณภาพ SR24 มาตรฐาน มอก.20-2543 เหล็กเสริมคอนกรีตเส้นข้ออ้อย ชั้นคุณภาพ S030 มาตรฐาน มอก.24-2536, มอก.24-2548
7. การเปิดข้อกำหนดมาตรฐานอื่นอันมีแบบก่อสร้างที่ใช้ประกอบโครงการก่อสร้างให้ปรึกษาฝ่ายควบคุมงานและคณะกรรมการตรวจงานจ้าง ให้ปิดข้อข้อวินิจฉัยและคดีของคณะกรรมการตรวจงานจ้างเป็นที่สิ้นสุด
8. วัสดุหอยคอร์ด (Joint Sealer) ให้ใช้ ผลิตภัณฑ์ ที่มีคุณภาพตามมาตรฐาน มอก.478 ก่อนหอยคอร์ดดังกล่าว ต้องทาองศาพื้นรองรับคอนกรีตด้วยน้ำยาทาองศาพื้นที่เป็นผลิตภัณฑ์เดียวกันกับวัสดุหอยคอร์ดชนิดนี้ๆ ตามคำแนะนำของผู้ผลิต

สำเนาถูกต้อง
(นางสาวอารีมาณี เซลสอง)
เจ้าพนักงานธุรการปฏิบัติงาน

ตะแกรงเหล็กเสริม WIRE MESH

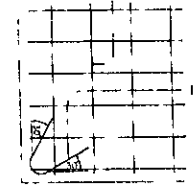

1 - 0B12 ขุดแผ่นคอนกรีต

ขยายการเสริมเหล็กกันจ้ำว

SCALE 1:50

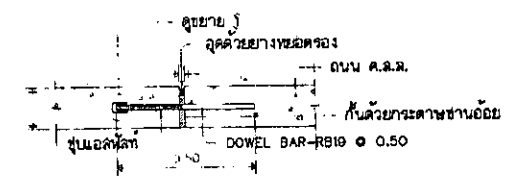

EXPANSION JOINT 120

(ทุกระยะไม่เกิน 60.00 ม.)

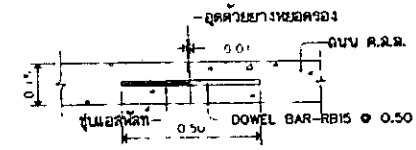

CONTRACTION JOINT 120

(ทุกระยะ 6.00 ม.)

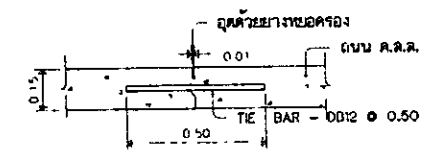

LONGITUDINAL JOINT 120

ลายวางปิดปลายยึดด้วยจารบี ขนาด ๗๗ หรือเท่ากับเหล็ก DOWEL BAR

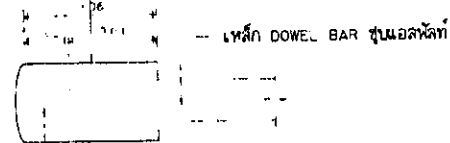

ช่องว่างให้เหล็ก DOWEL BAR เดื่อนได้

รูปตัด
SCALE 1:25



ด่วนควบคุมการก่อสร้าง
สำนักการช่าง เทศบาลนครกรุงเทพฯ

วันที่	วันที่	วันที่
<p>1. (นายสุวิทย์ ชัยเกียรติ์) (นายสุวิทย์ ชัยเกียรติ์) (นายสุวิทย์ ชัยเกียรติ์)</p>	<p>2. (นายสุวิทย์ ชัยเกียรติ์) (นายสุวิทย์ ชัยเกียรติ์) (นายสุวิทย์ ชัยเกียรติ์)</p>	<p>3. (นายสุวิทย์ ชัยเกียรติ์) (นายสุวิทย์ ชัยเกียรติ์) (นายสุวิทย์ ชัยเกียรติ์)</p>
<p>4. (นายสุวิทย์ ชัยเกียรติ์) (นายสุวิทย์ ชัยเกียรติ์) (นายสุวิทย์ ชัยเกียรติ์)</p>	<p>5. (นายสุวิทย์ ชัยเกียรติ์) (นายสุวิทย์ ชัยเกียรติ์) (นายสุวิทย์ ชัยเกียรติ์)</p>	<p>6. (นายสุวิทย์ ชัยเกียรติ์) (นายสุวิทย์ ชัยเกียรติ์) (นายสุวิทย์ ชัยเกียรติ์)</p>
<p>7. (นายสุวิทย์ ชัยเกียรติ์) (นายสุวิทย์ ชัยเกียรติ์) (นายสุวิทย์ ชัยเกียรติ์)</p>	<p>8. (นายสุวิทย์ ชัยเกียรติ์) (นายสุวิทย์ ชัยเกียรติ์) (นายสุวิทย์ ชัยเกียรติ์)</p>	<p>9. (นายสุวิทย์ ชัยเกียรติ์) (นายสุวิทย์ ชัยเกียรติ์) (นายสุวิทย์ ชัยเกียรติ์)</p>
<p>10. (นายสุวิทย์ ชัยเกียรติ์) (นายสุวิทย์ ชัยเกียรติ์) (นายสุวิทย์ ชัยเกียรติ์)</p>	<p>11. (นายสุวิทย์ ชัยเกียรติ์) (นายสุวิทย์ ชัยเกียรติ์) (นายสุวิทย์ ชัยเกียรติ์)</p>	<p>12. (นายสุวิทย์ ชัยเกียรติ์) (นายสุวิทย์ ชัยเกียรติ์) (นายสุวิทย์ ชัยเกียรติ์)</p>



ประกาศเทศบาลนครอุบลราชธานี

เรื่อง ประกวดราคาจ้างก่อสร้างปรับปรุงถนน คสล.และระบบระบายน้ำซอยสมเด็จ ๔ (ข้างบ้านเลขที่ ๑๕๘) ด้วยวิธีประกวดราคาอิเล็กทรอนิกส์ (e-bidding)

เทศบาลนครอุบลราชธานี มีความประสงค์จะ ประกวดราคาจ้างก่อสร้างปรับปรุงถนน คสล.และระบบระบายน้ำซอยสมเด็จ ๔ (ข้างบ้านเลขที่ ๑๕๘) ด้วยวิธีประกวดราคาอิเล็กทรอนิกส์ (e-bidding) ราคากลางของงานก่อสร้างในการประกวดราคาครั้งนี้เป็นเงินทั้งสิ้น ๖๖๙,๐๐๐.๐๐ บาท (หกแสนหกหมื่นเก้าพันบาทถ้วน)

ผู้ยื่นข้อเสนอจะต้องมีคุณสมบัติ ดังต่อไปนี้

๑. มีความสามารถตามกฎหมาย
๒. ไม่เป็นบุคคลล้มละลาย
๓. ไม่อยู่ระหว่างเลิกกิจการ
๔. ไม่เป็นบุคคลซึ่งอยู่ระหว่างถูกระงับการยื่นข้อเสนอหรือทำสัญญากับหน่วยงานของรัฐไว้ชั่วคราว

เนื่องจากเป็นผู้ที่ไม่ผ่านเกณฑ์การประเมินผลการปฏิบัติงานของผู้ประกอบการตามระเบียบที่รัฐมนตรีว่าการกระทรวงการคลังกำหนดตามที่ประกาศเผยแพร่ในระบบเครือข่ายสารสนเทศของกรมบัญชีกลาง

๕. ไม่เป็นบุคคลซึ่งถูกระงับชื่อไว้ในบัญชีรายชื่อผู้ทำงานและได้แจ้งเวียนชื่อให้เป็นผู้ทำงานของหน่วยงานของรัฐในระบบเครือข่ายสารสนเทศของกรมบัญชีกลาง ซึ่งรวมถึงนิติบุคคลที่ผู้ทำงานเป็นหุ้นส่วนผู้จัดการ กรรมการผู้จัดการ ผู้บริหาร ผู้มีอำนาจในการดำเนินงานในกิจการของนิติบุคคลนั้นด้วย

๖. มีคุณสมบัติและไม่มีลักษณะต้องห้ามตามที่คณะกรรมการนโยบายการจัดซื้อจัดจ้างและการบริหารพัสดุภาครัฐกำหนดในราชกิจจานุเบกษา

๗. เป็นนิติบุคคลผู้มีอาชีพรับจ้างงานที่ประกวดราคาอิเล็กทรอนิกส์ดังกล่าว

๘. ไม่เป็นผู้มีผลประโยชน์ร่วมกันกับผู้ยื่นเสนอราคารายอื่นที่เข้ายื่นเสนอให้แก่เทศบาลนคร

อุบลราชธานี ณ วันประกาศประกวดราคาอิเล็กทรอนิกส์ หรือไม่เป็นผู้กระทำการอันเป็นการขัดขวางการแข่งขันราคาอย่างเป็นธรรม ในการประกวดราคาอิเล็กทรอนิกส์ครั้งนี้

๙. ไม่เป็นผู้ได้รับเอกสิทธิ์หรือความคุ้มกัน ซึ่งอาจปฏิเสธไม่ยอมขึ้นศาลไทย เว้นแต่รัฐบาลของผู้ยื่นข้อเสนอได้มีคำสั่งให้สละเอกสิทธิ์และความคุ้มกันเช่นนั้น

๑๐. ผู้ยื่นข้อเสนอต้องมีผลงานก่อสร้างประเภทเดียวกันกับงานที่ประกวดราคาจ้างก่อสร้างในวงเงินไม่น้อยกว่า ๑๖๗,๒๕๐.๐๐ บาท (หนึ่งแสนหกหมื่นเจ็ดพันสองร้อยห้าสิบบาทถ้วน) และเป็นผลงานที่เป็นคู่สัญญาโดยตรงกับหน่วยงานของรัฐ หรือหน่วยงานเอกชนที่เทศบาลนครอุบลราชธานีเชื่อถือ

ผู้ยื่นข้อเสนอที่เสนอราคาในรูปแบบของ "กิจการร่วมค้า" ต้องมีคุณสมบัติดังนี้

(๑) กรณีที่กิจการร่วมค้าได้จดทะเบียนเป็นนิติบุคคลใหม่ กิจการร่วมค้าจะต้องมีคุณสมบัติครบถ้วนตามเงื่อนไขที่กำหนดไว้ในเอกสารประกวดราคา และการเสนอราคาให้เสนอราคาในนาม "กิจการร่วมค้า" ส่วนคุณสมบัติด้านผลงานก่อสร้าง กิจการร่วมค้าดังกล่าวสามารถนำผลงานก่อสร้างของผู้เข้าร่วมค้ามาใช้แสดงเป็นผลงาน

ก่อสร้างของกิจการร่วมค้าที่เข้าประกวดราคาได้

(๒) กรณีที่กิจการร่วมค้าไม่ได้จดทะเบียนเป็นนิติบุคคลใหม่ นิติบุคคลแต่ละนิติบุคคลที่เข้าร่วมค้าทุกรายจะต้องมีคุณสมบัติครบถ้วนตามเงื่อนไขที่กำหนดไว้ในเอกสารประกวดราคา เว้นแต่ในกรณีที่กิจการร่วมค้าได้มีข้อตกลงระหว่างผู้เข้าร่วมค้าเป็นลายลักษณ์อักษรกำหนดให้ผู้เข้าร่วมค้ารายใดรายหนึ่งเป็นผู้รับผิดชอบหลักในการเข้าเสนอราคากับหน่วยงานของรัฐ และแสดงหลักฐานดังกล่าวมาพร้อมการยื่นข้อเสนอประกวดราคาทางระบบจัดซื้อจัดจ้างภาครัฐด้วยอิเล็กทรอนิกส์ กิจการร่วมค่านั้นสามารถใช้ผลงานก่อสร้างของผู้เข้าร่วมค้าหลักรายเดียวเป็นผลงานก่อสร้างของกิจการร่วมค้าที่ยื่นข้อเสนอได้

ทั้งนี้ "กิจการร่วมค้าที่จดทะเบียนเป็นนิติบุคคลใหม่" หมายความว่า กิจการร่วมค้าที่จดทะเบียนเป็นนิติบุคคลต่อกรมพัฒนาธุรกิจการค้า กระทรวงพาณิชย์

๑๑. ผู้ยื่นข้อเสนอต้องลงทะเบียนในระบบจัดซื้อจัดจ้างภาครัฐด้วยอิเล็กทรอนิกส์ (Electronic Government Procurement : e - GP) ของกรมบัญชีกลาง

ผู้ยื่นข้อเสนอต้องยื่นข้อเสนอและเสนอราคาทางระบบจัดซื้อจัดจ้างภาครัฐด้วยอิเล็กทรอนิกส์ ในวันที่ ๑๔ มิถุนายน ๒๕๖๒ ระหว่างเวลา ๐๘.๓๐ น. ถึง ๑๖.๓๐ น.

ผู้สนใจสามารถขอซื้อเอกสารประกวดราคาด้วยอิเล็กทรอนิกส์ ในราคาชุดละ ๕๐๐.๐๐ บาท ผ่านทางระบบจัดซื้อจัดจ้างภาครัฐด้วยอิเล็กทรอนิกส์และชำระเงินผ่านทางธนาคาร ตั้งแต่วันที่ ๔ มิถุนายน ๒๕๖๒ ถึงวันที่ ๑๓ มิถุนายน ๒๕๖๒ โดยดาวน์โหลดเอกสารผ่านทางระบบจัดซื้อจัดจ้างภาครัฐด้วยอิเล็กทรอนิกส์ ได้ภายหลังจากชำระเงินเป็นที่เรียบร้อยแล้วจนถึงก่อนวันเสนอราคา

ผู้สนใจสามารถดูรายละเอียดได้ที่เว็บไซต์ www.cityub.go.th หรือ www.gprocurement.go.th หรือสอบถามทางโทรศัพท์หมายเลข ๐๔๕-๒๔๐๗๔๐ ในวันและเวลาราชการ

ประกาศ ณ วันที่ ๔ มิถุนายน พ.ศ. ๒๕๖๒

(นางสาวสมปรารถนา วิกรัยเจตเจริญ)

นายกเทศมนตรีนครอุบลราชธานี

หมายเหตุ ผู้ประกอบการสามารถจัดเตรียมเอกสารประกอบการเสนอราคา (เอกสารส่วนที่ ๑ และเอกสารส่วนที่ ๒) ในระบบ e-GP ได้ตั้งแต่วันที่ซื้อเอกสารจนถึงวันเสนอราคา

เอกสารประกวดราคาจ้างก่อสร้างด้วยการประกวดราคาอิเล็กทรอนิกส์ (e-bidding)

เลขที่ ๕๘/๒๕๖๒

การจ้างก่อสร้างปรับปรุงถนน คสล.และระบบระบายน้ำซอยสมเด็จพระเจ้าตากสินมหาราช ๔ (ข้างบ้านเลขที่ ๑๕๘)

ตามประกาศ เทศบาลนครอุบลราชธานี

ลงวันที่ ๔ มิถุนายน ๒๕๖๒

เทศบาลนครอุบลราชธานี ซึ่งต่อไปนี้จะเรียกว่า "สำนักงาน" มีความประสงค์จะ ประกวดราคาจ้างก่อสร้าง ปรับปรุงถนน คสล.และระบบระบายน้ำซอยสมเด็จพระเจ้าตากสินมหาราช ๔ (ข้างบ้านเลขที่ ๑๕๘) ณ ซอยสมเด็จพระเจ้าตากสินมหาราช ๔ ด้วยวิธีประกวดราคาอิเล็กทรอนิกส์ (e-bidding) โดยมีข้อแนะนำและข้อกำหนดดังต่อไปนี้

๑. เอกสารแนบท้ายเอกสารประกวดราคาอิเล็กทรอนิกส์

๑.๑ แบบรูปและรายการละเอียด

๑.๒ แบบใบเสนอราคาที่กำหนดไว้ในระบบจัดซื้อจัดจ้างภาครัฐด้วยอิเล็กทรอนิกส์

๑.๓ สัญญาจ้างก่อสร้าง

๑.๔ แบบหนังสือค้ำประกัน

(๑) หลักประกันสัญญา

(๒) หลักประกันการรับเงินค่าจ้างล่วงหน้า

๑.๕ สูตรการปรับราคา

๑.๖ บทนิยาม

(๑) ผู้ที่มีผลประโยชน์ร่วมกัน

(๒) การขัดขวางการแข่งขันอย่างเป็นธรรม

๑.๗ แบบบัญชีเอกสารที่กำหนดไว้ในระบบจัดซื้อจัดจ้างภาครัฐด้วยอิเล็กทรอนิกส์

(๑) บัญชีเอกสารส่วนที่ ๑

(๒) บัญชีเอกสารส่วนที่ ๒

๑.๘ รายละเอียดการคำนวณราคากลางงานก่อสร้างตาม BOQ (Bill of Quantities)

....."ล".....

๒. คุณสมบัติของผู้ยื่นข้อเสนอ

๒.๑ มีความสามารถตามกฎหมาย

๒.๒ ไม่เป็นบุคคลล้มละลาย

๒.๓ ไม่อยู่ระหว่างเลิกกิจการ

๒.๔ ไม่เป็นบุคคลซึ่งอยู่ระหว่างถูกระงับการยื่นข้อเสนอหรือทำสัญญากับหน่วยงานของ

รัฐไว้ชั่วคราว เนื่องจากเป็นผู้ที่ไม่ผ่านเกณฑ์การประเมินผลการปฏิบัติงานของผู้ประกอบการตามระเบียบที่รัฐมนตรีว่าการกระทรวงการคลังกำหนดตามที่ประกาศเผยแพร่ในระบบเครือข่ายสารสนเทศของกรมบัญชีกลาง

๒.๕ ไม่เป็นบุคคลซึ่งถูกระบุชื่อไว้ในบัญชีรายชื่อผู้ทำงานและได้แจ้งเวียนชื่อให้เป็นผู้ทำงานของหน่วยงานของรัฐในระบบเครือข่ายสารสนเทศของกรมบัญชีกลาง ซึ่งรวมถึงนิติบุคคลที่ผู้ทำงานเป็นหุ้นส่วนผู้จัดการ กรรมการผู้จัดการ ผู้บริหาร ผู้มีอำนาจในการดำเนินงานในกิจการของนิติบุคคลนั้นด้วย

๒.๖ มีคุณสมบัติและไม่มีลักษณะต้องห้ามตามที่คณะกรรมการนโยบายการจัดซื้อจัดจ้างและการบริหารพัสดุภาครัฐกำหนดในราชกิจจานุเบกษา

๒.๗ เป็นนิติบุคคลผู้มีอาชีพรับจ้างงานที่ประกวดราคาอิเล็กทรอนิกส์ดังกล่าว

๒.๘ ไม่เป็นผู้มีผลประโยชน์ร่วมกันกับผู้ยื่นข้อเสนอรายอื่นที่เข้ายื่นข้อเสนอให้แก่สำนักงาน ณ วันประกาศประกวดราคาอิเล็กทรอนิกส์ หรือไม่เป็นผู้กระทำการอันเป็นการขัดขวางการแข่งขันอย่างเป็นธรรม ในการประกวดราคาอิเล็กทรอนิกส์ครั้งนี้

๒.๙ ไม่เป็นผู้ได้รับเอกสิทธิ์หรือความคุ้มกัน ซึ่งอาจปฏิเสธไม่ยอมขึ้นศาลไทย เว้นแต่รัฐบาลของผู้ยื่นข้อเสนอได้มีคำสั่งให้สละเอกสิทธิ์และความคุ้มกันเช่นนั้น

๒.๑๐ ผู้ยื่นข้อเสนอต้องมีผลงานก่อสร้างประเภทเดียวกันกับงานที่ประกวดราคาจ้างก่อสร้างในวงเงินไม่น้อยกว่า ๑๖๗,๒๕๐.๐๐ บาท (หนึ่งแสนหกหมื่นเจ็ดพันสองร้อยห้าสิบบาทถ้วน) และเป็นผลงานที่เป็นคู่สัญญาโดยตรงกับหน่วยงานของรัฐ หรือหน่วยงานเอกชนที่สำนักงานเชื่อถือ

ผู้ยื่นข้อเสนอที่เสนอราคาในรูปแบบของ "กิจการร่วมค้า" ต้องมีคุณสมบัติ ดังนี้

(๑) กรณีที่กิจการร่วมค้าได้จดทะเบียนเป็นนิติบุคคลใหม่ กิจการร่วมค้าจะต้องมีคุณสมบัติครบถ้วนตามเงื่อนไขที่กำหนดไว้ในเอกสารประกวดราคา และการเสนอราคาให้เสนอราคาในนาม "กิจการร่วมค้า" ส่วนคุณสมบัติด้านผลงานก่อสร้าง กิจการร่วมค้าดังกล่าวสามารถนำผลงานก่อสร้างของผู้เข้าร่วมค้ามาใช้แสดงเป็นผลงานก่อสร้างของกิจการร่วมค้าที่เข้าประกวดราคาได้

(๒) กรณีที่กิจการร่วมค้าไม่ได้จดทะเบียนเป็นนิติบุคคลใหม่ นิติบุคคลแต่ละนิติบุคคลที่เข้าร่วมค้าทุกรายจะต้องมีคุณสมบัติครบถ้วนตามเงื่อนไขที่กำหนดไว้ในเอกสารประกวดราคา เว้นแต่ ในกรณีที่กิจการร่วมค้าได้มีข้อตกลงระหว่างผู้เข้าร่วมค้าเป็นลายลักษณ์อักษรกำหนดให้ผู้เข้าร่วมค้ายรายใดรายหนึ่งเป็นผู้รับผิดชอบหลักในการเข้าเสนอรากับหน่วยงานของรัฐ และแสดงหลักฐานดังกล่าวมาพร้อมการยื่นข้อเสนอประกวดราคาทางระบบจัดซื้อจัดจ้างภาครัฐด้วยอิเล็กทรอนิกส์ กิจการร่วมค่านั้นสามารถใช้ผลงานก่อสร้างของผู้เข้าร่วมค้าหลักรายเดียวเป็นผลงานก่อสร้างของกิจการร่วมค้าที่ยื่นเสนอราคาได้

ทั้งนี้ "กิจการร่วมค้าที่จดทะเบียนเป็นนิติบุคคลใหม่" หมายความว่า กิจการร่วมค้าที่จดทะเบียนเป็นนิติบุคคลต่อกรมพัฒนาธุรกิจการค้า กระทรวงพาณิชย์

๒.๑๑ ผู้ยื่นข้อเสนอต้องลงทะเบียนในระบบจัดซื้อจัดจ้างภาครัฐด้วยอิเล็กทรอนิกส์ (Electronic Government Procurement : e - GP) ของกรมบัญชีกลาง

๓. หลักฐานการยื่นข้อเสนอ

ผู้ยื่นข้อเสนอจะต้องเสนอเอกสารหลักฐานยื่นมาพร้อมกับการเสนอราคาทางระบบจัดซื้อจัดจ้างภาครัฐด้วยอิเล็กทรอนิกส์ โดยแยกเป็น ๒ ส่วน คือ

๓.๑ ส่วนที่ ๑ อย่างน้อยต้องมีเอกสารดังต่อไปนี้

(๑) ในกรณีผู้ยื่นข้อเสนอเป็นนิติบุคคล

(ก) ห้างหุ้นส่วนสามัญหรือห้างหุ้นส่วนจำกัด ให้ยื่นสำเนาหนังสือรับรองการจดทะเบียนนิติบุคคล บัญชีรายชื่อหุ้นส่วนผู้จัดการ ผู้มีอำนาจควบคุม (ถ้ามี) พร้อมทั้งรับรองสำเนาถูกต้อง

(ข) บริษัทจำกัดหรือบริษัทมหาชนจำกัด ให้ยื่นสำเนาหนังสือรับรองการจดทะเบียนนิติบุคคล หนังสือบริคณห์สนธิ บัญชีรายชื่อกรรมการผู้จัดการ ผู้มีอำนาจควบคุม (ถ้ามี) และบัญชีผู้ถือหุ้นรายใหญ่ (ถ้ามี) พร้อมทั้งรับรองสำเนาถูกต้อง

(๒) ในกรณีผู้ยื่นข้อเสนอเป็นบุคคลธรรมดาหรือคณะบุคคลที่มีใช้นิติบุคคล ให้ยื่นสำเนาบัตรประจำตัวประชาชนของผู้ยื่น ข้อเสนอช้อตกลงที่แสดงถึงการเข้าเป็นหุ้นส่วน (ถ้ามี) สำเนาบัตรประจำตัวประชาชนของผู้เป็นหุ้นส่วน หรือสำเนาหนังสือเดินทางของผู้เป็นหุ้นส่วนที่ได้ถือสัญชาติไทย พร้อมทั้งรับรองสำเนาถูกต้อง

(๓) ในกรณีผู้ยื่นข้อเสนอเป็นผู้ยื่นข้อเสนอร่วมกันในฐานะเป็นผู้ร่วมค้า ให้ยื่นสำเนาสัญญาของการเข้าร่วมค้า และเอกสารตามที่ระบุไว้ใน (๑) หรือ (๒) ของผู้ร่วมค้า แล้วแต่กรณี

(๔) เอกสารเพิ่มเติมอื่นๆ

(๔.๑) สำเนาใบทะเบียนพาณิชย์

(๔.๒) สำเนาใบทะเบียนภาษีมูลค่าเพิ่ม

(๖) บัญชีเอกสารส่วนที่ ๑ ทั้งหมดที่ได้ยื่นพร้อมกับการเสนอราคาทางระบบจัดซื้อจัดจ้างภาครัฐด้วยอิเล็กทรอนิกส์ ตามแบบในข้อ ๑.๗ (๑) โดยไม่ต้องแนบในรูปแบบ PDF File (Portable Document Format)

ทั้งนี้ เมื่อผู้ยื่นข้อเสนอดำเนินการแนบไฟล์เอกสารตามบัญชีเอกสารส่วนที่ ๑ ครบถ้วน ถูกต้องแล้ว ระบบจัดซื้อจัดจ้างภาครัฐด้วยอิเล็กทรอนิกส์จะสร้างบัญชีเอกสารส่วนที่ ๑ ตามแบบในข้อ ๑.๗ (๑) ให้โดยผู้ยื่นข้อเสนอไม่ต้องแนบบัญชีเอกสารส่วนที่ ๑ ดังกล่าวในรูปแบบ PDF File (Portable Document Format)

๓.๒ ส่วนที่ ๒ อย่างน้อยต้องมีเอกสารดังต่อไปนี้

(๑) ในกรณีที่ผู้ยื่นข้อเสนอมอบอำนาจให้บุคคลอื่นกระทำการแทนให้แนบหนังสือมอบอำนาจซึ่งติดอากรแสตมป์ตามกฎหมาย โดยมีหลักฐานแสดงตัวตนของผู้มอบอำนาจและผู้รับมอบอำนาจ ทั้งนี้หากผู้รับมอบอำนาจเป็นบุคคลธรรมดาต้องเป็นผู้ที่บรรลุนิติภาวะตามกฎหมายแล้วเท่านั้น

(๒) สำเนาหนังสือรับรองผลงานก่อสร้างพร้อมทั้งรับรองสำเนาถูกต้อง

(๓) บัญชีรายการก่อสร้าง หรือใบแจ้งปริมาณงานและราคา ซึ่งจะต้องแสดงรายการวัสดุอุปกรณ์ ค่าแรงงาน ภาษีประเภทต่างๆ รวมทั้งกำไรไว้ด้วย

(๔) เอกสารเพิ่มเติมอื่นๆ

(๔.๑) สำเนาสัญญา

(๕) บัญชีเอกสารส่วนที่ ๒ ทั้งหมดที่ได้ยื่นพร้อมกับการเสนอราคาทางระบบจัดซื้อจัดจ้างภาครัฐด้วยอิเล็กทรอนิกส์ตามแบบในข้อ ๑.๗ (๒) โดยไม่ต้องแนบในรูปแบบ PDF File (Portable Document Format)

ทั้งนี้ เมื่อผู้ยื่นข้อเสนอดำเนินการแนบไฟล์เอกสารตามบัญชีเอกสารส่วนที่ ๒ ครบถ้วน ถูกต้องแล้ว ระบบจัดซื้อจัดจ้างภาครัฐด้วยอิเล็กทรอนิกส์จะสร้างบัญชีเอกสารส่วนที่ ๒ ตามแบบในข้อ ๑.๗ (๒) ให้โดยผู้ยื่นข้อเสนอไม่ต้องแนบบัญชีเอกสารส่วนที่ ๒ ดังกล่าวในรูปแบบ PDF File (Portable Document Format)

๔. การเสนอราคา

๔.๑ ผู้ยื่นข้อเสนอต้องยื่นข้อเสนอ และเสนอราคาทางระบบจัดซื้อจัดจ้างภาครัฐด้วยอิเล็กทรอนิกส์ตามที่กำหนดไว้ในเอกสารประกวดราคาอิเล็กทรอนิกส์นี้ โดยไม่มีเงื่อนไขใดๆ ทั้งสิ้น และจะต้องกรอกข้อความให้ถูกต้องครบถ้วน พร้อมทั้งหลักฐานแสดงตัวตนและทำการยืนยันตัวตนของผู้ยื่นข้อเสนอโดยไม่ต้องแนบบใบเสนอราคาในรูปแบบ PDF File (Portable Document Format)

๔.๒ ผู้ยื่นข้อเสนอจะต้องกรอกรายละเอียดการเสนอราคาในใบเสนอราคาตามข้อ ๑.๒ พร้อมจัดทำใบแจ้งปริมาณงานและราคา ใบบัญชีรายการก่อสร้างให้ครบถ้วน

ในการเสนอราคาให้เสนอราคาเป็นเงินบาทและเสนอราคาได้เพียงครั้งเดียวและราคาเดียว โดยเสนอราคารวม หรือราคาต่อหน่วย หรือราคาต่อรายการ ตามเงื่อนไขที่ระบุไว้ท้ายใบเสนอราคาให้ถูกต้อง ทั้งนี้ ราคารวมที่เสนอจะต้องตรงกันทั้งตัวเลขและตัวหนังสือ ถ้าตัวเลขและตัวหนังสือไม่ตรงกัน ให้ถือตัวหนังสือเป็นสำคัญ โดยคิดราคารวมทั้งสิ้นซึ่งรวมค่าภาษีมูลค่าเพิ่ม ภาษีอากรอื่น และค่าใช้จ่ายทั้งปวงไว้แล้ว

ราคาที่เสนอจะต้องเสนอกำหนดยื่นราคาไม่น้อยกว่า ๙๐ วัน ตั้งแต่วันเสนอราคา โดยภายในกำหนดยื่นราคา ผู้ยื่นข้อเสนอต้องรับผิดชอบราคาที่ตนได้เสนอไว้และจะถอนการเสนอราคามีได้

๔.๓ ผู้ยื่นข้อเสนอจะต้องเสนอกำหนดเวลาดำเนินการก่อสร้างแล้วเสร็จไม่เกิน ๙๐ วัน นับถัดจากวันลงนามในสัญญาจ้างหรือจากวันที่ได้รับหนังสือแจ้งจาก สำนักงาน ให้เริ่มทำงาน

๔.๔ ก่อนเสนอราคา ผู้ยื่นข้อเสนอควรตรวจร่างสัญญา แบบรูป และรายการละเอียด ฯลฯ ให้ถี่ถ้วนและเข้าใจเอกสารประกวดราคาจ้างอิเล็กทรอนิกส์ทั้งหมดเสียก่อนที่จะตกลงยื่นข้อเสนอตามเงื่อนไขในเอกสารประกวดราคาจ้างอิเล็กทรอนิกส์

๔.๕ ผู้ยื่นข้อเสนอจะต้องยื่นข้อเสนอและเสนอราคาทางระบบจัดซื้อจัดจ้างภาครัฐด้วยอิเล็กทรอนิกส์ในวันที่ ๑๔ มิถุนายน ๒๕๖๒ ระหว่างเวลา ๐๘.๓๐ น. ถึง ๑๖.๓๐ น. และเวลาในการเสนอราคาให้ถือตามเวลาของระบบจัดซื้อจัดจ้างภาครัฐด้วยอิเล็กทรอนิกส์เป็นเกณฑ์

เมื่อพ้นกำหนดเวลายื่นข้อเสนอและเสนอราคาแล้ว จะไม่รับเอกสารการยื่นข้อเสนอและเสนอราคาใดๆ โดยเด็ดขาด

๔.๖ ผู้ยื่นข้อเสนอต้องจัดทำเอกสารสำหรับใช้ในการเสนอราคาในรูปแบบไฟล์เอกสารประเภท PDF File (Portable Document Format) โดยผู้ยื่นข้อเสนอต้องเป็นผู้รับผิดชอบตรวจสอบความครบถ้วน ถูกต้อง และชัดเจนของเอกสาร PDF File ก่อนที่จะยืนยันการเสนอราคา แล้วจึงส่งข้อมูล (Upload) เพื่อเป็นการเสนอราคาให้แก่สำนักงาน ผ่านทางระบบจัดซื้อจัดจ้างภาครัฐด้วยอิเล็กทรอนิกส์

๔.๗ คณะกรรมการพิจารณาผลการประกวดราคาอิเล็กทรอนิกส์จะดำเนินการตรวจสอบคุณสมบัติของผู้ยื่นข้อเสนอแต่ละรายว่า เป็นผู้ยื่นข้อเสนอที่มีผลประโยชน์ร่วมกันกับผู้ยื่นข้อเสนอรายอื่นตามข้อ ๑.๖ (๑) หรือไม่ หากปรากฏว่าผู้ยื่นข้อเสนอรายใดเป็นผู้ยื่นข้อเสนอที่มีผลประโยชน์ร่วมกันกับผู้ยื่นข้อเสนอรายอื่น คณะกรรมการฯ จะตัดรายชื่อผู้ยื่นข้อเสนอรายที่มีผลประโยชน์ร่วมกันนั้นออกจากการเป็นผู้ยื่นข้อเสนอ

หากปรากฏต่อคณะกรรมการพิจารณาผลการประกวดราคาอิเล็กทรอนิกส์ว่า ก่อนหรือในขณะที่มีการพิจารณาข้อเสนอ มีผู้ยื่นข้อเสนอรายใดกระทำการอันเป็นการขัดขวางการแข่งขันอย่างเป็นธรรมตามข้อ ๑.๖ (๒) และคณะกรรมการฯ เชื่อว่ามีการกระทำอันเป็นการขัดขวางการแข่งขันอย่างเป็นธรรม คณะกรรมการฯ จะตัดรายชื่อผู้ยื่นข้อเสนอรายนั้นออกจากการเป็นผู้ยื่นข้อเสนอ และสำนักงาน จะพิจารณาลงโทษผู้ยื่นข้อเสนอดังกล่าวเป็นผู้ทำงาน เว้นแต่ สำนักงาน จะพิจารณาเห็นว่าผู้ยื่นข้อเสนอรายนั้น มิใช่เป็นผู้ริเริ่มให้มีการกระทำดังกล่าวและได้ให้ความร่วมมือเป็นประโยชน์ต่อการพิจารณาของสำนักงาน

๔.๘ ผู้ยื่นข้อเสนอจะต้องปฏิบัติ ดังนี้

- (๑) ปฏิบัติตามเงื่อนไขที่ระบุไว้ในเอกสารประกวดราคาอิเล็กทรอนิกส์
- (๒) ราคาที่เสนอจะต้องเป็นราคาที่รวมภาษีมูลค่าเพิ่ม และภาษีอื่นๆ (ถ้ามี) รวมค่าใช้จ่ายที่ส่งปวงไว้ด้วยแล้ว
- (๓) ผู้ยื่นข้อเสนอจะต้องลงทะเบียนเพื่อเข้าสู่กระบวนการเสนอราคา ตามวันเวลาที่กำหนด

(๔) ผู้ยื่นข้อเสนอจะถอนการเสนอราคาที่เสนอแล้วไม่ได้

(๕) ผู้ยื่นข้อเสนอต้องศึกษาและทำความเข้าใจในระบบและวิธีการเสนอราคา

ด้วยวิธีประกวดราคาอิเล็กทรอนิกส์ ของกรมบัญชีกลางที่แสดงไว้ในเว็บไซต์ www.gprocurement.go.th

๕. หลักเกณฑ์และสิทธิในการพิจารณา

๕.๑ การพิจารณาผลการยื่นข้อเสนอประกวดราคาอิเล็กทรอนิกส์ครั้งนี้ สำนักงานจะพิจารณาตัดสินโดยใช้หลักเกณฑ์ ราคา

๕.๒ การพิจารณาผู้ชนะการยื่นข้อเสนอ

กรณีใช้หลักเกณฑ์ราคาในการพิจารณาผู้ชนะการยื่นข้อเสนอ สำนักงาน จะพิจารณาจาก ราคารวม

๕.๓ หากผู้ยื่นข้อเสนอรายใดมีคุณสมบัติไม่ถูกต้องตามข้อ ๒ หรือยื่นหลักฐานการยื่นข้อเสนอไม่ถูกต้อง หรือไม่ครบถ้วนตามข้อ ๓ หรือยื่นข้อเสนอไม่ถูกต้องตามข้อ ๔ แล้ว คณะกรรมการพิจารณาผลการประกวดราคาอิเล็กทรอนิกส์จะไม่รับพิจารณาข้อเสนอของผู้ยื่นข้อเสนอรายนั้น เว้นแต่ผู้ยื่นข้อเสนอรายใดเสนอเอกสารทางเทคนิคหรือรายละเอียดคุณลักษณะเฉพาะของพัสดุที่จะจ้างไม่ครบถ้วน หรือเสนอรายละเอียดแตกต่างไปจากเงื่อนไขที่สำนักงานกำหนดไว้ในประกาศและเอกสารประกวดราคาอิเล็กทรอนิกส์ ในส่วนที่มีสาระสำคัญและความแตกต่างนั้น ไม่มีผลทำให้เกิดการได้เปรียบเสียเปรียบต่อผู้ยื่นข้อเสนอรายอื่น หรือเป็นการผิดพลาดเล็กน้อย คณะกรรมการฯ อาจพิจารณาผ่อนปรนการตัดสินสิทธิผู้ยื่นข้อเสนอรายนั้น

๕.๔ สำนักงานสงวนสิทธิไม่พิจารณาข้อเสนอของผู้ยื่นข้อเสนอโดยไม่มีการผ่อนผัน ในกรณีดังต่อไปนี้

(๑) ไม่ปรากฏชื่อผู้ยื่นข้อเสนอรายนั้นในบัญชีรายชื่อผู้รับเอกสารประกวดราคาอิเล็กทรอนิกส์ทางระบบจัดซื้อจัดจ้างด้วยอิเล็กทรอนิกส์ หรือบัญชีรายชื่อผู้ซื้อเอกสารประกวดราคาอิเล็กทรอนิกส์ทางระบบจัดซื้อจัดจ้างด้วยอิเล็กทรอนิกส์ ของสำนักงาน

(๒) ไม่กรอกชื่อผู้ยื่นข้อเสนอในการเสนอราคาทางระบบจัดซื้อจัดจ้างด้วยอิเล็กทรอนิกส์

(๓) เสนอรายละเอียดแตกต่างไปจากเงื่อนไขที่กำหนดในเอกสารประกวดราคาอิเล็กทรอนิกส์ที่เป็นสาระสำคัญ หรือมีผลทำให้เกิดความได้เปรียบเสียเปรียบแก่ผู้ยื่นข้อเสนอรายอื่น

๕.๕ ในการตัดสินใจประกวดราคาอิเล็กทรอนิกส์หรือในการทำสัญญา คณะกรรมการพิจารณาผลการประกวดราคาอิเล็กทรอนิกส์หรือสำนักงาน มีสิทธิให้ผู้ยื่นข้อเสนอนั้นชี้แจงข้อเท็จจริงเพิ่มเติมได้ สำนักงานมีสิทธิที่จะไม่รับข้อเสนอ ไม่รับราคา หรือไม่ทำสัญญา หากข้อเท็จจริงดังกล่าวไม่เหมาะสมหรือไม่ถูกต้อง

๕.๖ สำนักงานทรงไว้ซึ่งสิทธิที่จะไม่รับราคาต่ำสุด หรือราคาหนึ่งราคาใด หรือราคาที่ยื่นทั้งหมดก็ได้ และอาจพิจารณาเลือกจ้างในจำนวน หรือขนาด หรือเฉพาะรายการหนึ่งรายการใด หรืออาจจะยกเลิก การประกวดราคาอิเล็กทรอนิกส์โดยไม่พิจารณาจัดจ้างเลยก็ได้ สุดแต่จะพิจารณา ทั้งนี้ เพื่อประโยชน์ของทางราชการเป็นสำคัญ และให้ถือว่าการตัดสินใจของสำนักงานเป็นเด็ดขาดผู้ยื่นข้อเสนอจะเรียกร้องค่าใช้จ่าย หรือค่าเสียหายใดๆ มิได้ รวมทั้ง สำนักงานจะพิจารณายกเลิกการประกวดราคาอิเล็กทรอนิกส์และลงโทษผู้ยื่นข้อเสนอเป็นผู้ที่จ้าง ไม่ว่าจะเป็นผู้ยื่นข้อเสนอที่ได้รับการคัดเลือกหรือไม่ก็ตาม หากมีเหตุที่เชื่อได้ว่ายื่นข้อเสนอกระทำการโดยไม่สุจริต เช่น การเสนอเอกสารอันเป็นเท็จ หรือใช้ข้อมูลคลอธรรมดา หรือนิติบุคคลอื่นมาเสนอราคาแทน เป็นต้น

ในกรณีที่ผู้ยื่นข้อเสนอรายที่เสนอราคาต่ำสุด เสนอราคาต่ำจนคาดหมายได้ว่าไม่อาจดำเนินงานตามเอกสารประกวดราคาอิเล็กทรอนิกส์ได้ คณะกรรมการพิจารณาผลการประกวดราคาอิเล็กทรอนิกส์หรือสำนักงาน จะให้ผู้ยื่นข้อเสนอนั้นชี้แจงและแสดงหลักฐานที่ทำให้เชื่อได้ว่าผู้ยื่นข้อเสนอสามารถดำเนินงานตามเอกสารประกวดราคาอิเล็กทรอนิกส์ให้เสร็จสมบูรณ์ หากคำชี้แจงไม่เป็นที่รับฟังได้ สำนักงาน มีสิทธิที่จะไม่รับข้อเสนอหรือไม่รับราคาของผู้ยื่นข้อเสนอรายนั้น ทั้งนี้ผู้ยื่นข้อเสนอดังกล่าวไม่มีสิทธิเรียกร้องค่าใช้จ่ายหรือค่าเสียหายใดๆ จากสำนักงาน

๕.๗ ก่อนลงนามในสัญญา สำนักงาน อาจประกาศยกเลิกการประกวดราคาอิเล็กทรอนิกส์ หากปรากฏว่ามีการกระทำที่เข้าลักษณะผู้ยื่นข้อเสนอที่ชนะการประกวดราคาหรือที่ได้รับการคัดเลือกมีผลประโยชน์ร่วมกัน หรือมีส่วนได้เสียกับผู้ยื่นข้อเสนอรายอื่น หรือขัดขวางการแข่งขันอย่างเป็นธรรม หรือสมยอมกันกับผู้ยื่นข้อเสนอรายอื่น หรือเจ้าหน้าที่ในการเสนอราคา หรือส่อว่ากระทำการทุจริตอื่นใดในการเสนอราคา

๖. การทำสัญญาจ้างก่อสร้าง

ผู้ชนะการประกวดราคาอิเล็กทรอนิกส์จะต้องทำสัญญาจ้างตามแบบสัญญา ดังระบุในข้อ ๑.๓ หรือทำข้อตกลงเป็นหนังสือกับสำนักงาน ภายใน ๕ วัน นับถัดจากวันที่ได้รับแจ้ง และจะต้องวางหลักประกันสัญญาเป็นจำนวนเงินเท่ากับร้อยละ ๕ ของราคาค่าจ้างที่ประกวดราคาอิเล็กทรอนิกส์ ให้สำนักงาน ยึดถือไว้ในขณะทำสัญญาโดยใช้หลักประกันอย่างหนึ่งอย่างใด ดังต่อไปนี้

๖.๑ เงินสด

๖.๒ เช็คหรือตราพท์ที่ธนาคารเซ็นส่งจ่าย ซึ่งเป็นเช็คหรือตราพท์ลงวันที่ที่ใช้เช็คหรือตราพท์นั้น ชำระต่อเจ้าหน้าที่ในวันทำสัญญา หรือก่อนวันนั้นไม่เกิน ๓ วันทำการ

๖.๓ หนังสือค้ำประกันของธนาคารภายในประเทศ ตามตัวอย่างที่คณะกรรมการนโยบายกำหนด ดังระบุในข้อ ๑.๔ (๒) หรือจะเป็นหนังสือค้ำประกันอิเล็กทรอนิกส์ตามวิธีการที่กรมบัญชีกลางกำหนด

๖.๔ หนังสือค้ำประกันของบริษัทเงินทุน หรือบริษัทเงินทุนหลักทรัพย์ที่ได้รับอนุญาตให้ประกอบกิจการเงินทุนเพื่อการพาณิชย์และประกอบธุรกิจค้ำประกันตามประกาศของธนาคารแห่งประเทศไทย ตามรายชื่อบริษัทเงินทุนที่ธนาคารแห่งประเทศไทยแจ้งเวียนให้ทราบ โดยอนุโลมให้ใช้ตามตัวอย่างหนังสือค้ำประกันของธนาคารที่คณะกรรมการนโยบายกำหนด ดังระบุในข้อ ๑.๔ (๒)

๖.๕ พันธบัตรรัฐบาลไทย

หลักประกันนี้จะคืนให้ โดยไม่มีดอกเบี้ยภายใน ๑๕ วันนับถัดจากวันที่ผู้ชนะการประกวดราคาอิเล็กทรอนิกส์ (ผู้รับจ้าง) พ้นจากข้อผูกพันตามสัญญาจ้างแล้ว

๗. ค่าจ้างและการจ่ายเงิน

สำนักงานจะจ่ายค่าจ้างซึ่งได้รวมภาษีมูลค่าเพิ่ม ตลอดจนภาษีอื่น ๆ และค่าใช้จ่ายทั้งปวงแล้ว โดยถือราคาเหมารวมเป็นเกณฑ์ และกำหนดการจ่ายเงินเป็น จำนวน ๑ งวด ดังนี้

เป็นจำนวนเงินในอัตราร้อยละ ๑๐๐ ของค่าจ้าง เมื่อผู้รับจ้างได้ปฏิบัติงานทั้งหมดให้แล้วเสร็จเรียบร้อยตามสัญญา รวมทั้งทำสถานที่ก่อสร้างให้สะอาดเรียบร้อย

๘. อัตราค่าปรับ

ค่าปรับตามสัญญาจ้างแนบท้ายเอกสารประกวดราคาอิเล็กทรอนิกส์นี้ หรือข้อตกลงจ้างเป็นหนังสือจะกำหนด ดังนี้

๘.๑ กรณีที่ผู้รับจ้างนำงานที่รับจ้างไปจ้างช่วงให้ผู้อื่นทำอีกทอดหนึ่งโดยไม่ได้รับอนุญาตจากสำนักงาน จะกำหนดค่าปรับสำหรับการฝ่าฝืนดังกล่าวเป็นจำนวนร้อยละ ๑๐.๐๐ ของวงเงินของงานจ้างช่วงนั้น

๘.๒ กรณีที่ผู้รับจ้างปฏิบัติผิดสัญญาจ้างก่อสร้าง นอกเหนือจากข้อ ๘.๑ จะกำหนดค่าปรับเป็นรายวันเป็นจำนวนเงินตายตัวในอัตราร้อยละ ๐.๒๕ ของราคางานจ้าง

๙. การรับประกันความชำรุดบกพร่อง

ผู้ชนะการประกวดราคาอิเล็กทรอนิกส์ซึ่งได้ทำสัญญาจ้าง ตามแบบ ดังระบุในข้อ ๑.๓ หรือ ข้อตกลงจ้างเป็นหนังสือแล้วแต่กรณี จะต้องรับประกันความชำรุดบกพร่องของงานจ้างที่เกิดขึ้นภายในระยะเวลา ไม่น้อยกว่า ๒ ปี นับถัดจากวันที่สำนักงานได้รับมอบงาน โดยต้องบริหารจัดการซ่อมแซมแก้ไขให้ใช้การได้ดีดังเดิม ภายใน ๑๕ วัน นับถัดจากวันที่ได้รับแจ้งความชำรุดบกพร่อง

๑๐. การจ่ายเงินล่วงหน้า

ผู้ยื่นข้อเสนอที่มีสิทธิเสนอขอรับเงินล่วงหน้า ในอัตราไม่เกินร้อยละ ๑๕ ของราคาค่าจ้าง ทั้งหมด แต่ทั้งนี้จะต้องส่งมอบหลักประกันเงินล่วงหน้า เป็นพันธบัตรรัฐบาลไทย หรือหนังสือค้ำประกันหรือ หนังสือค้ำประกันอิเล็กทรอนิกส์ของธนาคารในประเทศตามแบบดังระบุในข้อ ๑.๔ (๓) ให้แก่สำนักงานก่อนการ รับชำระเงินล่วงหน้า

๑๑. ข้อสงวนสิทธิในการยื่นข้อเสนอและอื่น ๆ

๑๑.๑ เงินค่าจ้างสำหรับงานจ้างครั้งนี้ ได้มาจากเงินจ่ายขาดเงินสะสม ประจำปี พ.ศ. ๒๕๖๒

การลงนามในสัญญาจะกระทำต่อเมื่อ สำนักงานได้รับอนุมัติเงินค่าก่อสร้างจาก เงินจ่ายขาดเงินสะสม ประจำปี พ.ศ.๒๕๖๒

๑๑.๒ เมื่อสำนักงานได้คัดเลือกผู้ยื่นข้อเสนอรายใดให้เป็นผู้รับจ้าง และได้ตกลงจ้าง ตาม การประกวดราคาอิเล็กทรอนิกส์แล้ว ถ้าผู้รับจ้างจะต้องส่งหรือนำสิ่งของมาเพื่องานจ้างดังกล่าวเข้ามาจาก ต่างประเทศ และของนั้นต้องนำเข้ามาโดยทางเรือในเส้นทางที่มีเรือไทยเดินอยู่ และสามารถให้บริการรับขนได้ ตามที่รัฐมนตรีว่าการกระทรวงคมนาคมประกาศกำหนด ผู้ยื่นข้อเสนอซึ่งเป็นผู้รับจ้างจะต้องปฏิบัติตามกฎหมาย ว่าด้วยการส่งเสริมการพาณิชย์นาวี ดังนี้

(๑) แจ้งการส่งหรือนำสิ่งของดังกล่าวเข้ามาจากต่างประเทศต่อกรมเจ้าท่า ภายใน ๗ วัน นับตั้งแต่วันที่ผู้รับจ้างส่งหรือซื้อของจากต่างประเทศ เว้นแต่เป็นของที่รัฐมนตรีว่าการกระทรวงคมนาคม ประกาศยกเว้นให้บรรทุกโดยเรืออื่นได้

(๒) จัดการให้สิ่งของดังกล่าวบรรทุกโดยเรือไทย หรือเรือที่มีสิทธิเช่นเดียวกับเรือ ไทยจากต่างประเทศมายังประเทศไทย เว้นแต่จะได้รับอนุญาตจากกรมเจ้าท่า ให้บรรทุกสิ่งของนั้น โดยเรืออื่นที่ มิใช่เรือไทย ซึ่งจะต้องได้รับอนุญาตเช่นนั้นก่อนบรรทุกของลงเรืออื่น หรือเป็นของที่รัฐมนตรีว่าการกระทรวง คมนาคมประกาศยกเว้นให้บรรทุกโดยเรืออื่น

(๓) ในกรณีที่มิปฏิบัติตาม (๑) หรือ (๒) ผู้รับจ้างจะต้องรับผิดชอบตามกฎหมายว่า ด้วยการส่งเสริมการพาณิชย์นาวี

๑๑.๓ ผู้ยื่นข้อเสนอซึ่งสำนักงานได้คัดเลือกแล้ว ไม่ไปทำสัญญาหรือข้อตกลงจ้างเป็น หนังสือภายในเวลาที่กำหนดดังระบุไว้ในข้อ ๗ สำนักงานจะริบหลักประกันการยื่นข้อเสนอ หรือเรียกธำนาจออกหนังสือค้ำประกัน การยื่นข้อเสนอทันที และอาจพิจารณาเรียกธำนาจให้ชดใช้ความเสียหายอื่น (ถ้ามี) รวมทั้งจะ พิจารณาให้เป็นผู้ที่ทำงาน ตามระเบียบกระทรวงการคลังว่าด้วยการจัดซื้อจัดจ้างและการบริหารพัสดุภาครัฐ

๑๑.๔ สำนักงานสงวนสิทธิ์ที่จะแก้ไขเพิ่มเติมเงื่อนไข หรือข้อกำหนดในแบบสัญญาหรือข้อตกลงจ้างเป็นหนังสือให้เป็นไปตามความเห็นของสำนักงานอัยการสูงสุด (ถ้ามี)

๑๑.๕ ในกรณีที่เอกสารแนบท้ายเอกสารประกวดราคาอิเล็กทรอนิกส์ มีความขัดหรือแย้งกันผู้ยื่นข้อเสนอจะต้องปฏิบัติตามคำวินิจฉัยของสำนักงาน คำวินิจฉัยดังกล่าวให้ถือเป็นที่สุด และผู้ยื่นข้อเสนอไม่มีสิทธิเรียกร้องค่าใช้จ่ายใดๆ เพิ่มเติม

๑๑.๖ สำนักงาน อาจประกาศยกเลิกการจัดจ้างในกรณีต่อไปนี้ได้ โดยที่ผู้ยื่นข้อเสนอจะเรียกร้องค่าเสียหายใดๆ จากสำนักงานไม่ได้

(๑) สำนักงานไม่ได้รับการจัดสรรเงินที่จะใช้ในการจัดจ้างหรือได้รับจัดสรรแต่ไม่เพียงพอที่จะทำการจัดจ้างครั้งนี้ต่อไป

(๒) มีการกระทำที่เข้าลักษณะผู้ยื่นข้อเสนอที่ชนะการจัดจ้างหรือที่ได้รับการคัดเลือกมีผลประโยชน์ร่วมกัน หรือมีส่วนได้เสียกับผู้ยื่นข้อเสนอรายอื่น หรือขัดขวางการแข่งขันอย่างเป็นธรรม หรือสมยอมกันกับผู้ยื่นข้อเสนอรายอื่น หรือเจ้าหน้าที่ในการเสนอราคา หรือสื่อว่ากระทำการทุจริตอื่นใดในการเสนอราคา

(๓) การทำการจัดจ้างครั้งนี้ต่อไปอาจก่อให้เกิดความเสียหายแก่สำนักงาน หรือกระทบต่อประโยชน์สาธารณะ

(๔) กรณีอื่นในทำนองเดียวกับ (๑) (๒) หรือ (๓) ตามที่กำหนดในกฎกระทรวงซึ่งออกตามความในกฎหมายว่าด้วยการจัดซื้อจัดจ้างและการบริหารพัสดุภาครัฐ

๑๒. การปรับราคาค่างานก่อสร้าง

การปรับราคาค่างานก่อสร้างตามสูตรการปรับราคาตั้งระบุในข้อ ๑.๕ จะนำมาใช้ในกรณีที่ราคาค่างานก่อสร้างลดลงหรือเพิ่มขึ้น โดยวิธีการต่อไปนี้

ตามเงื่อนไข หลักเกณฑ์ สูตรและวิธีคำนวณที่ใช้กับสัญญาแบบปรับราคาได้ตามมติคณะรัฐมนตรีเมื่อวันที่ ๒๒ สิงหาคม ๒๕๓๒ เรื่อง การพิจารณาช่วยเหลือผู้ประกอบการอาชีพงานก่อสร้าง ตามหนังสือสำนักเลขาธิการคณะรัฐมนตรี ที่ นร ๐๒๐๓/ว ๑๐๙ ลงวันที่ ๒๔ สิงหาคม ๒๕๓๒

สูตรการปรับราคา (สูตรค่า K) จะต้องคงที่ที่ระดับที่กำหนดไว้ในวันแล้วเสร็จตามที่กำหนดไว้ในสัญญา หรือภายในระยะเวลาที่สำนักงานได้ขยายออกไป โดยจะใช้สูตรของทางราชการที่ได้ระบุในข้อ ๑.๕

๑๓. มาตรฐานฝีมือช่าง

เมื่อสำนักงานได้คัดเลือกผู้ยื่นข้อเสนอรายใดให้เป็นผู้รับจ้างและได้ตกลงจ้างก่อสร้างตามประกาศนี้แล้ว ผู้ยื่นข้อเสนอจะต้องตกลงว่าในการปฏิบัติงานก่อสร้างดังกล่าว ผู้ยื่นข้อเสนอจะต้องมีและใช้ผู้ผ่านการทดสอบ มาตรฐานฝีมือช่างหรือผู้ผ่านการทดสอบมาตรฐานฝีมือช่างจาก จากสถาบันศึกษาที่ ก.พ. รับรอง หรือผู้มีวุฒิปับัตรระดับ ปวช. ปวส. และปวท. หรือเทียบเท่าจากสถาบันการศึกษาที่ ก.พ. รับรองให้เข้ารับราชการได้ ในอัตราไม่ต่ำกว่าร้อยละ ๑๐ ของแต่ละ สาขาช่างแต่จะต้องมีจำนวนช่างอย่างน้อย ๑ คน ในแต่ละสาขาช่างดังต่อไปนี้

๑๓.๑ ช่างโยธา

๑๔. การปฏิบัติตามกฎหมายและระเบียบ

ในระหว่างระยะเวลาการก่อสร้าง ผู้ยื่นข้อเสนอที่ได้รับการคัดเลือกให้เป็นผู้รับจ้างต้องปฏิบัติตามหลักเกณฑ์ที่กฎหมายและระเบียบได้กำหนดไว้โดยเคร่งครัด

๑๕. การประเมินผลการปฏิบัติงานของผู้ประกอบการ

สำนักงาน สามารถนำผลการปฏิบัติงานแล้วเสร็จตามสัญญาของผู้ยื่นข้อเสนอที่ได้รับการคัดเลือกให้เป็นผู้รับจ้างเพื่อนำมาประเมินผลการปฏิบัติงานของผู้ประกอบการ

ทั้งนี้ หากผู้ยื่นข้อเสนอที่ได้รับการคัดเลือกไม่ผ่านเกณฑ์ที่กำหนดจะถูกระงับการยื่นข้อเสนอหรือทำสัญญากับสำนักงาน ไว้ชั่วคราว

เทศบาลนครอุบลราชธานี

๔ มิถุนายน ๒๕๖๒