

ตารางแสดงเงินงบประมาณที่ได้รับจัดสรรและราคากลางในงานจ้างก่อสร้าง

1.	ชื่อโครงการ ปรับปรุงถนน คสล.และระบบระบายน้ำ ขอยขยวงศร.28.(ข้างบ้านเลขที่ 53/1)		
2.	หน่วยงานเจ้าของโครงการ สำนักการช่าง เทศบาลนครอุบลราชธานี		
3.	วงเงินงบประมาณที่ได้รับจัดสรร 680,000.-บาท (หกแสนแปดหมื่นบาทถ้วน)		
4.	ลักษณะงาน (โดยสังเขป)		
	- ปรับปรุงถนน คสล.พร้อมระบบระบายน้ำ		
5.	ราคากลางคำนวณ ณ วันที่ 17 พฤษภาคม 2562 เป็นเงิน 680,000.-บาท		
6.	บัญชีประมาณราคากลาง		
	- ตามแบบ ปร.4		
	- ตามแบบ ปร.5		
7.	รายชื่อคณะกรรมการกำหนดราคากลาง		
7.1	นางสุพิศศรี ธีระพัฒน์	หัวหน้าฝ่ายควบคุมอาคาร	ประธานกรรมการ
7.2	นายปัญญา ทองสรรงค์	วิศวกรโยธาชำนาญการ	กรรมการ
7.3	นายประสิทธิ์ สิทธิคุณ	วิศวกรโยธาชำนาญการ	กรรมการ
7.4	นายวัฒนา สมลา	วิศวกรโยธาชำนาญการ	กรรมการ./เลขานุการ

แบบประมาณราคากลางงานก่อสร้าง

โครงการ : ปรับปรุงถนน คสล.และระบบระบายน้ำ ขอยชยางกูร 28 (ข้างบ้านเลขที่ 53/1)

สถานที่ : ขอยชยางกูร 28 ต.ในเมือง อ.เมือง จ.อุบลราชธานี

เจ้าของโครงการ : เทศบาลนครอุบลราชธานี

หน่วยงานประมาณราคา : สำนักการช่าง เทศบาลนครอุบลราชธานี

แบบเลขที่ : ข. 74.../2562

ประมาณราคาเมื่อวันที่ : 17 พฤษภาคม 2562

ประมาณการโดย : นายวัฒนา สมลา วิศวกรโยธาชำนาญการ

ลำดับที่	รายการ	หน่วย	จำนวน	ราคาต่อหน่วย	ราคาทุน	F_N	ราคาต่อหน่วย $\times F_N$	ราคากลาง
1	งานผิวทาง							
	- ผิวทางคอนกรีตเสริมเหล็กหนา 0.15 ม (ค2.)	ตร.ม	560.00	382.73	214,328.80	1.3592	520.21	291,315.70
	- คาขีดทาบผิวคอนกรีต	ตร.ม	560.00	30.00	16,800.00	1.3592	40.78	22,834.56
	- ดินถมอัดแน่น	ลบ.ม	151.00	204.41	30,865.91	1.3592	277.83	41,952.94
	- Expansion Joint	ม.	8.00	182.75	1,462.00	1.3592	248.39	1,987.15
	- Contraction Joint	ม.	76.00	71.20	5,411.20	1.3592	96.78	7,354.90
	- Longitudinal Joint	ม.	137.00	53.37	7,311.69	1.3592	72.54	9,938.05
2	งานระบบระบายน้ำ							
	- ท่อระบายน้ำขนาด \varnothing 0.40 ม. ยาว	ม	128.00	826.84	105,835.52	1.3592	1,123.84	143,851.64
	- บ่อพักท่อพร้อมฝาดะแกรงเหล็ก	ชุด	9.00	9,323.05	83,907.45	1.3592	12,671.89	114,047.01
	- บ่อรับน้ำพร้อมฝาดะแกรงเหล็ก	ชุด	9.00	3,501.04	31,509.36	1.3592	4,758.61	42,827.52
5	ป้ายโครงการ	ชุด	1.00	3,360.78	3,360.78	1.3592	4,567.97	4,567.97
	เงื่อนไข Factor F							
	- เงินล่วงหน้าจ่าย 15%							
	- เงินประกันผลงานหัก 0%							
	- ดอกเบี้ยเงินกู้ 6%							
- ภาษีมูลค่าเพิ่ม 7%								
รวมราคาค่าก่อสร้างเป็นเงิน (1)								680,677.44

- ผลรวมค่างานต้นทุนงานก่อสร้างทาง
- ค่า Factor F งานก่อสร้างทาง
- ปรับราคาค่าก่อสร้างเพื่อความเหมาะสม (1)

=	500,792.71
=	1.3592
=	680,000

รวม 680,000

ตัวอักษร

(หกแสนแปดหมื่นบาทถ้วน)

คณะกรรมการกำหนดราคากลาง :-

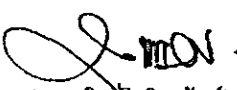
ลงชื่อ  ประธานกรรมการ
(นางสุพิศศิริ ธีระพัฒน์)
หัวหน้าฝ่ายควบคุมอาคารและผังเมือง

ลงชื่อ  กรรมการ
(นายปัญญา ทองสรรงค์)
หัวหน้างานวิศวกรรมโยธา

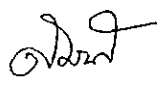
ลงชื่อ  กรรมการ
(นายวัฒนา สมลา)
วิศวกรโยธาชำนาญการ

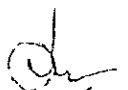
ลงชื่อ  กรรมการ
(นายประสิทธิ์ สิทธิคุณ)
วิศวกรโยธาชำนาญการ

ลงชื่อ  ผู้ตรวจสอบราคากลาง
(นายอัมพล ทองทุ)
ปลัดเทศบาลนครอุบลราชธานี

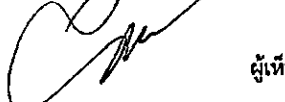
ลงชื่อ  ผู้เห็นชอบ
(นางสาวสมปรรณนา วิกฤษเจตเจริญ)
นายกเทศมนตรีนครอุบลราชธานี



โครงการ

เจ้านาถกตอง
(นางสาวอาร์มาณี เซลอง)
เจ้าพนักงานธุรการปฏิบัติงาน

ปรับปรุงถนน คสล. และระบบระบายน้ำ

ช. ชัยางกูร 28 (ข้างบ้านเลขที่ 53/1)

โครงการปรับปรุงถนน คสล. และระบบระบายน้ำ
 ซ. ชยางกูร 28 (ข้างบ้านเลขที่ 51)

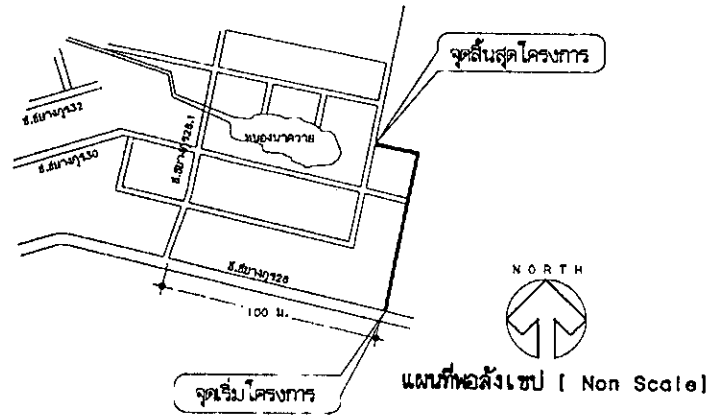
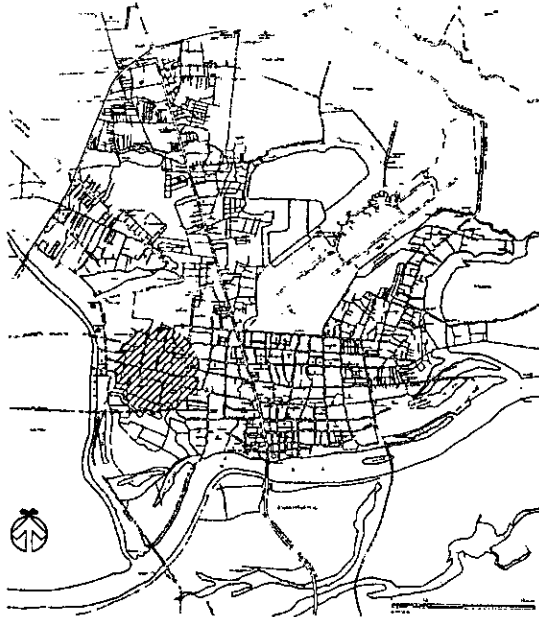

รายการประกอบแบบก่อสร้าง

1. ก่อเสาเข็มในอาคารจอดรถ ผู้รับจ้างต้องทำการสำรวจบริเวณก่อสร้างแล้วทำ SHOP DRAWING เพื่อหาปริมาณการขุดดินและถมดินที่ก่อสร้างได้จริง พร้อมทั้งสำรวจการตั้งของงานวางท่อ, ฝายน้ำล้น, ท่อระบายน้ำ และระดับของถนนและท่อระบายน้ำ นำเสนอคณะกรรมการตรวจการจ้าง เพื่อพิจารณา ทั้งนี้คณะกรรมการตรวจการจ้างสามารถจะปรับระดับ, และลดส่วนปริมาณงานได้ตามความเหมาะสม โดยยึดถือปริมาณงานขุด, เป็นหลัก
2. ผู้รับจ้างจะต้องติดตั้งป้ายแสดงรายละเอียดโครงการจำนวน 2 บัญชี, เครื่องหมายแสดงเขตก่อสร้าง, เครื่องหมายกำหนดจุดวางป้ายสัญญาณเตือน, บังคับ เพื่อป้องกันอันตรายแก่ผู้ใช้และผู้สัญจร โดยเฉพาะอย่างยิ่งตามบริเวณหรือถนนที่คณะกรรมการตรวจการจ้างกำหนด
3. งานฝังท่อระบายน้ำ, อีโบริกและฝายน้ำล้น เช่น อีโบริก, ฝายน้ำล้น, ต้องมีการจัดเตรียมผู้รับจ้างเคลื่อนย้ายไปปิดถนนที่ เทศบาลนครอุบลราชธานี กำหนดไว้ เว้นแต่กรณีกำหนดในแบบแปลนกำหนดให้ไว้ด้วย
4. วัสดุเหล็กเสริมคอนกรีต, ท่อระบายน้ำ คสล., ตะแกรงเหล็กฉ่ำ, วัสดุอื่น ๆ ที่มีมาตรฐานอุตสาหกรรมกำหนดไว้ในรายการก่อสร้าง จะต้องมีการตรวจสอบก่อนนำเข้ามาว่า ได้มีมาตรฐานผลิตภัณฑ์อุตสาหกรรม และมีสำเนาใบรับรองมาตรฐานผลิตภัณฑ์อุตสาหกรรม นำเสนอต่อสำนักงานขออนุญาตและคณะกรรมการตรวจการจ้างเพื่ออนุมัติก่อน จึงสามารถนำเข้ามาใช้ในโครงการได้ โดยมาตรฐานอุตสาหกรรมของวัสดุ กำหนดไว้ในรายการแบบมาตรฐานการก่อสร้าง
5. การก่อสร้างวัสดุในช่องโถงและพื้นที่ทาง ต้องเก็บดินถมมาเพื่อลดผลกระทบของวัสดุตามแบบก่อสร้างกำหนด เพื่อใช้เป็นค่าอ้างอิงในการทดลองวัสดุในแบบต่อไป การทดลองวัสดุในแบบจะต้องทดลอง 1 จุดต่อความยาว 100 เมตร หรือตามจุดยึดของช่างควบคุมงานตั้งเป็นวงจ่าเป็น ผลการทดลองพร้อมผลโดยสำนักการช่าง เทศบาลนครอุบลราชธานี หรือหน่วยงานที่เกี่ยวข้องกับการทดลองมาตรฐานวัสดุนั้น
6. การก่อสร้างถนน คสล. ต้องทดลองการขุดดินของคอนกรีตบนคอนกรีต โดยค่าขุดดินของคอนกรีตกำหนดให้ 7.5 ซม. + 2.5 ซม. และต้องเก็บตัวอย่างคอนกรีต 1 ชุดจำนวน 3 ตัวอย่างต่อความยาว 100 เมตร เพื่อนำไปทดสอบหาความแข็งแรงมาตรฐานวัสดุ โดยค่ากำหนดประสิทธิภาพที่เกี่ยวเนื่องกับการทดลองมาตรฐานวัสดุนั้น

ข้อกำหนดส่งงาน

1. ช่างควบคุมงานและผู้รับจ้าง จะต้องสำรวจปริมาณงานที่สามารถตรวจสอบงานก่อสร้างจริงได้ก่อนจะเปิด และนำเสนอก่อนคณะกรรมการตรวจการจ้าง
2. ช่างควบคุมงานจะต้องนำผลการทดลองวัสดุ, สำเนาใบรับรองผลิตภัณฑ์อุตสาหกรรมอื่น ๆ ที่กำหนดไว้ในแบบแปลนก่อสร้าง นำเสนอต่อคณะกรรมการตรวจการจ้าง หรือหนังสือส่งงานของผู้รับจ้าง ขาดงานงานที่มีการใช้วิธีการก่อสร้างดังกล่าว

แผนผังเขตเทศบาลนครอุบลราชธานี

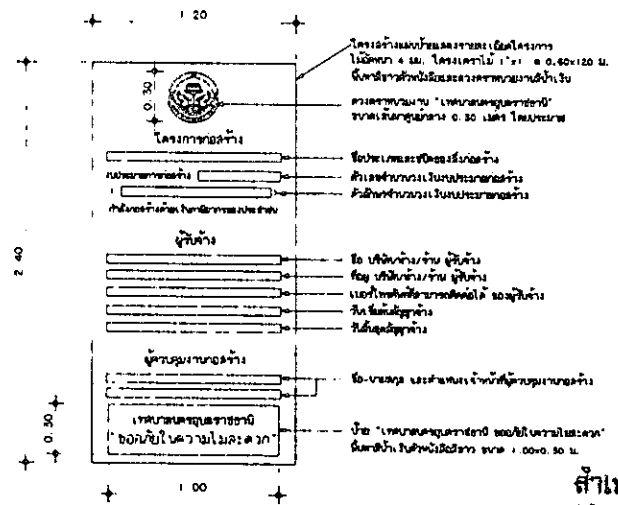

แผนผังแสดงรายละเอียดโครงการ

สำเนาถูกต้อง

(นางสาวอารีมาณี เสงทอง)

เจ้าพนักงานธุรการปฏิบัติงาน



ส่วนควบคุมการก่อสร้าง
 สำนักการช่าง เทศบาลนครอุบลราชธานี

รายการแก้ไข		
ครั้งที่	วันที่	ผู้แก้ไข
ครั้งที่ 1	วันที่ 1	(Signature)
ครั้งที่ 2	วันที่ 2	(Signature)
ครั้งที่ 3	วันที่ 3	(Signature)
ครั้งที่ 4	วันที่ 4	(Signature)
ครั้งที่ 5	วันที่ 5	(Signature)
ครั้งที่ 6	วันที่ 6	(Signature)
ครั้งที่ 7	วันที่ 7	(Signature)
ครั้งที่ 8	วันที่ 8	(Signature)
ครั้งที่ 9	วันที่ 9	(Signature)
ครั้งที่ 10	วันที่ 10	(Signature)
ครั้งที่ 11	วันที่ 11	(Signature)
ครั้งที่ 12	วันที่ 12	(Signature)
ครั้งที่ 13	วันที่ 13	(Signature)
ครั้งที่ 14	วันที่ 14	(Signature)
ครั้งที่ 15	วันที่ 15	(Signature)
ครั้งที่ 16	วันที่ 16	(Signature)
ครั้งที่ 17	วันที่ 17	(Signature)
ครั้งที่ 18	วันที่ 18	(Signature)
ครั้งที่ 19	วันที่ 19	(Signature)
ครั้งที่ 20	วันที่ 20	(Signature)

แบบเลขที่	แบบฉบับที่
ช. 32 / 62	01 / 05
วันที่ 20 กุมภาพันธ์ 2562	



ล่วนควบคุมการก่อสร้าง
สำนักงานช่าง เทศบาลนครอุบลราชธานี

รายงานแก้ไข
ครั้งที่ : ๖ วันที่ : ๖ มิถุนายน ๒๕๖๒

อนุมัติ (นายสุวิทย์ นิ่มน้อย) (นายวิชาญ ชูกลิ่น)	อนุมัติ (นายวิชาญ ชูกลิ่น)
--	-------------------------------

.....
(นายสมศักดิ์ นิ่มน้อย)

.....
(นายวิชาญ ชูกลิ่น)

.....
(นายวิชาญ ชูกลิ่น)

.....
(นายวิชาญ ชูกลิ่น)

.....
(นายวิชาญ ชูกลิ่น)

.....
(นายวิชาญ ชูกลิ่น)

.....
(นายวิชาญ ชูกลิ่น)

.....
(นายวิชาญ ชูกลิ่น)

.....
(นายวิชาญ ชูกลิ่น)

.....
(นายวิชาญ ชูกลิ่น)

.....
(นายวิชาญ ชูกลิ่น)

วันที่ 25 กุมภาพันธ์ 2562

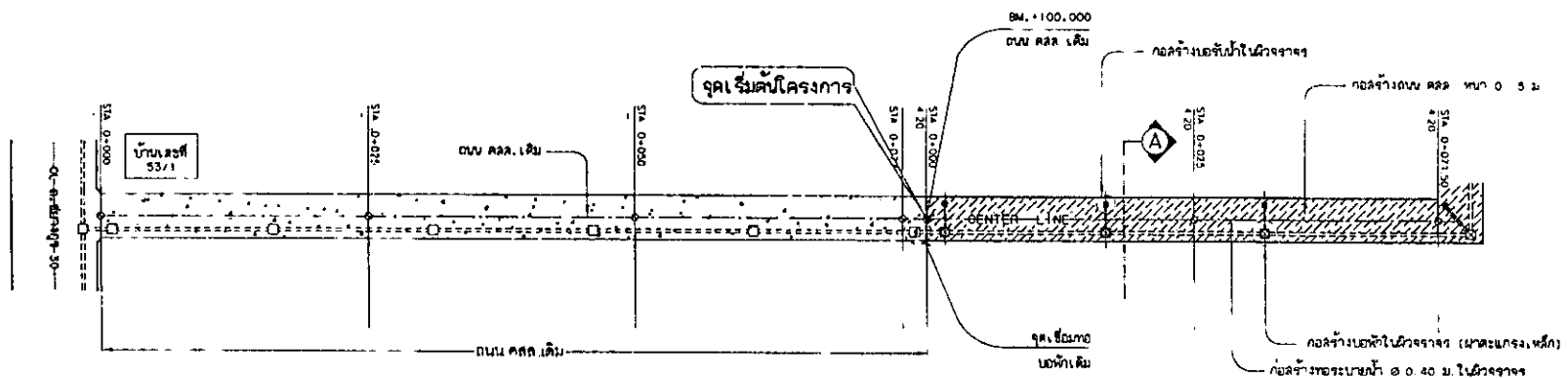

แปลนขอยขยายทาง 28 (ข้างบ้านเลขที่ 53/1)
SCALE 1:500

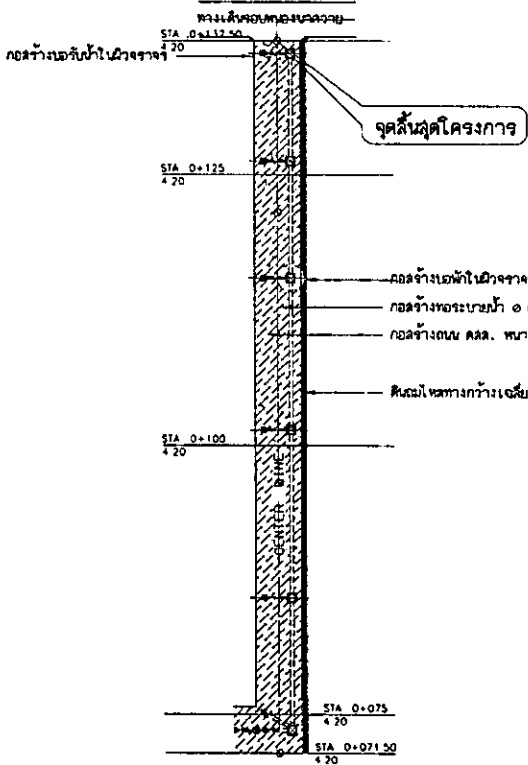

รายการก่อสร้าง

- ปรับปรุงถนนลาด. หน้า 0.15 ม. กว้างเฉลี่ย 4.20 ม. ยาว 137.00 ม. หรือคิดเป็นระยะยาวกว่า 560 ตร.ม.
- ท่อระบายน้ำ ๑ ๐.40 ม. หรือเท่ากับ ลด. รวมยาว 137.00 ม.
 - ท่อระบายน้ำ ๑ ยาวรวม 128 ม.
 - เสาหักรั้วหน้าท่อระบายน้ำ จำนวน ๑ ชุด
 - เสารับน้ำหนักท่อระบายน้ำ จำนวน ๑ ชุด
- ติดตั้งท่อระบายน้ำ จำนวน 151 ๖๖.๖๖ ม.
- ติดตั้งป้ายโครงการมาตรฐาน จำนวน 1 ป้าย และอีวา (ตามแบบแปลนของเทศบาลนครอุบลราชธานี)

รายการประกอบแบบแปลน

- ด้านหนึ่งของเสาหักรั้วและเสาหักรั้วสามารถปรับใช้ได้ตามความเหมาะสม และให้เชื่อมต่อกับท่อระบายน้ำจากอาคารของประชาชนทุกหลังคา. ซ้อน
- การทำผิวหน้าให้ขยาย ให้ทำโดยใช้เครื่องจักรขุดหน้าและวางลาดจากถนนด้านหนึ่ง ไปยังอีกด้านหนึ่ง อย่างสม่ำเสมอ
- การเสริมผิวทางคอนกรีต จะต้องแก้ไขราคาปรับให้ เป็นกลุ่มเสมอไม่น้อยกว่า 7 วัน หรือให้ใช้สารเคมีและให้ เป็นไปตามกรมวิธีของผู้ผลิต
- ค่าระดับการก่อสร้าง ให้คณะกรรมการตรวจการจ้าง เป็นผู้กำหนดหน้า. เป็นผู้กำหนดหน้า. เป็นการก่อสร้าง
- เพื่อให้ได้ประโยชน์กับทางราชการ ในกรณีที่ไม่สามารถก่อสร้างตามแบบและรายการ คณะกรรมการตรวจการจ้าง สามารถปรับเปลี่ยนแปลงได้ ทั้งนี้ต้องยึดราคาากลางของทางราชการกำหนด
- กรณีติดอุปสรรคในบางได้ดิน นอกเหนือจากแบบแปลนก่อสร้าง ผู้จ้างจะต้องเป็นผู้ดำเนินการแก้ไขหากอุปสรรค เพื่อให้การทำงานหน้า. เป็นไปได้ต่อไป (ข้างบ้านเลขที่ 51/3)

สำเนาถูกต้อง

(นางสาวอารีมาณี เซลลิ่ง)

เจ้าพนักงานธุรการปฏิบัติการ

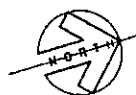

แปลนขอยขยายทาง 28
SCALE 1:500



ส่วนควบคุมการก่อสร้าง
สำนักการช่าง เทศบาลนครอุบลราชธานี

รายการแก้ไข
ครั้งที่ วันที่ หน้าที่

แก้ไข	แก้ไข
(นายวิชาญ ชัยรัตน์)	(นายวิชาญ ชัยรัตน์)
แก้ไข	แก้ไข
(นายวิชาญ ชัยรัตน์)	(นายวิชาญ ชัยรัตน์)

นายวิชาญ ชัยรัตน์
นายกเทศมนตรี

นายวิชาญ ชัยรัตน์
นายกเทศมนตรี

นายวิชาญ ชัยรัตน์
นายกเทศมนตรี

นายวิชาญ ชัยรัตน์
นายกเทศมนตรี

นายวิชาญ ชัยรัตน์
นายกเทศมนตรี

นายวิชาญ ชัยรัตน์
นายกเทศมนตรี

นายวิชาญ ชัยรัตน์
นายกเทศมนตรี

นายวิชาญ ชัยรัตน์
นายกเทศมนตรี

นายวิชาญ ชัยรัตน์
นายกเทศมนตรี

นายวิชาญ ชัยรัตน์
นายกเทศมนตรี

แบบเลขที่ ๗๒/๖๒
วันที่ ๒๕ กุมภาพันธ์ ๒๕๖๓

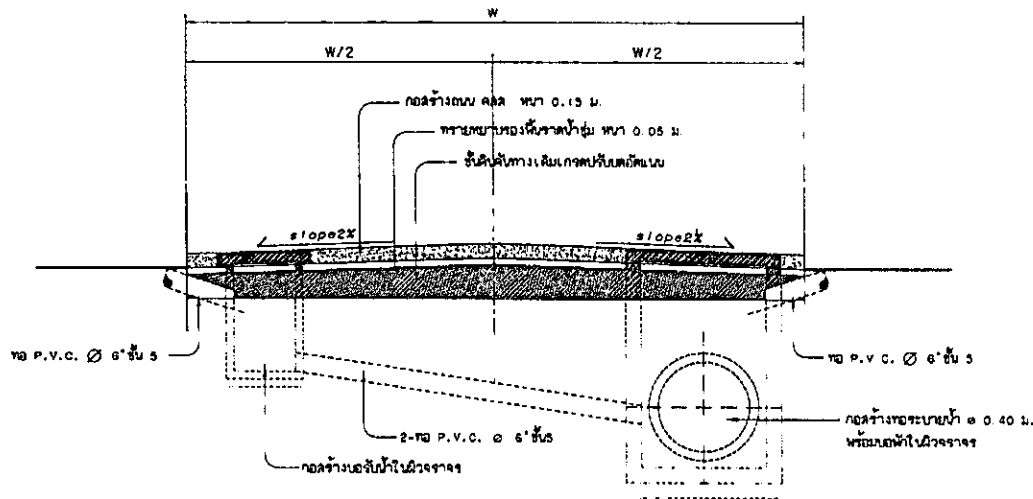

รูปตัด A
SCALE 1:50

สำเนาถูกต้อง
(นางสาวอาร์มานี เชลลอง)
เจ้าพนักงานธุรการปฏิบัติงาน

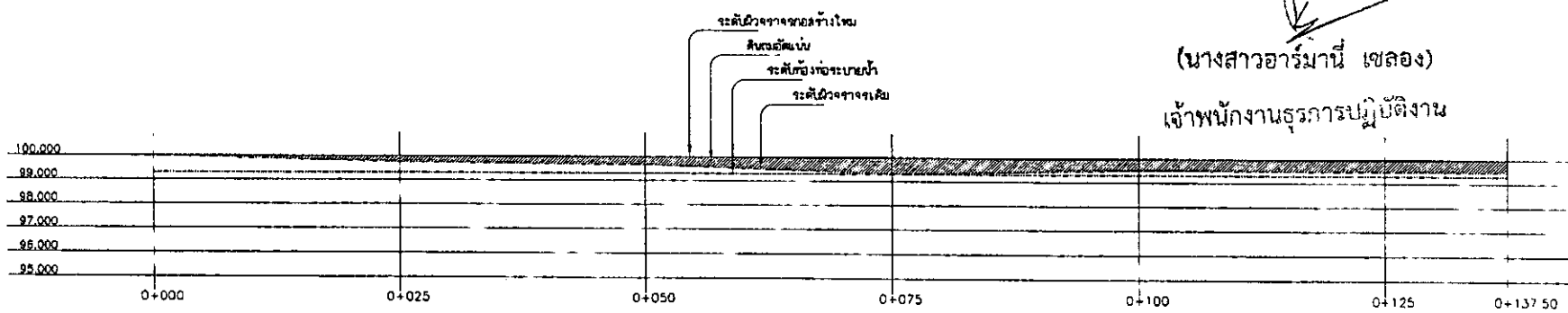

ระดับผิวจราจรที่ก่อสร้าง	100.000	100.000	100.000	100.000	100.000	100.000	100.000
ระดับผิวทางเดิม	100.000	99.729	99.655	99.310	99.490	99.480	99.470
ระดับท้องท่อระบายน้ำเดิม	-	-	-	-	-	-	-
ระดับท้องท่อระบายน้ำที่ก่อสร้าง	99.300	99.300	99.300	99.300	99.300	99.300	99.300

PROFILE
VERTICAL 1:250
HORIZONTAL 1:500



สำนักงานกรุงเทพมหานคร
สำนักการช่าง เทศบาลนครกรุงเทพฯ

รายการแก้ไข
ครั้งที่ วันที่ ผู้แก้ไข

แก้ไข	(นายวิชาญ ช่างทอง)	แก้ไข	(นายวิชาญ ช่างทอง)
แก้ไข	(นายวิชาญ ช่างทอง)	แก้ไข	(นายวิชาญ ช่างทอง)

แก้ไข

แก้ไข

แก้ไข

แก้ไข

แก้ไข

แก้ไข

แก้ไข

แก้ไข

แก้ไข

แก้ไข

แก้ไข

แบบครั้งที่	แบบแก้ไข
ช. 42/62	04/06

วันที่ 25 กุมภาพันธ์ 2562

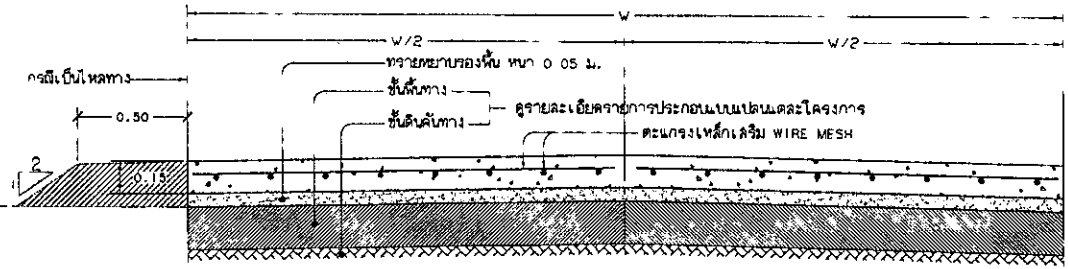
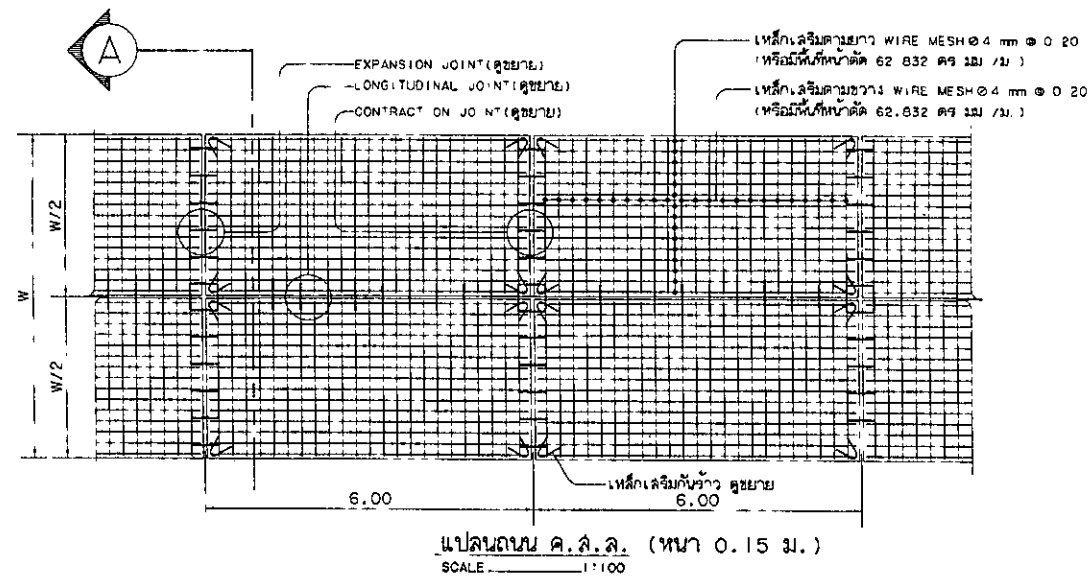

รายการประกอบแบบ

- มีติความที่แสดงไว้ในแบบก่อสร้างมีหน่วยเป็นเมตร นอกจากระบุเป็นอย่างอื่น
- ความกว้างของแผงถนน (w/2) ไม่เกิน 3.00 ม. ความยาวของแผงถนนไม่เกิน 6.00 ม
กรณีความกว้างเกิน เพื่อความสะดวกในการก่อสร้างคณะกรรมการตรวจการจ้างจะกำหนดให้มีความกว้าง 3.00 ม.ก็ได้
- คอนกรีตโครงสร้างผลิตด้วยปูนซีเมนต์ปอร์ตแลนด์ประเภทที่ 1 กำลังอัดประลัยไม่ต่ำกว่า 240 กก./ตร.ซม.
(ทดลองทำกำลังอัดแบบตัวอย่างลูกบาศก์คอนกรีต ขนาด 0.15x0.15x0.15 ซม. ที่อายุ 28 วัน)
หรือ ทดลองทำกำลังอัดแบบตัวอย่างลูกบาศก์คอนกรีต ขนาด 0.15x0.15x0.15 ซม. ที่อายุ 7 วัน)
กำลังอัดประลัยไม่ต่ำกว่า 240 กก./ตร.ซม.
- เหล็ก WIRE MESH มาตรฐาน มอก. 737-2549 หรือ 747-2531
- เหล็กเสริมคอนกรีตเส้นกลมผิวเรียบ ชั้นคุณภาพ SR24 มาตรฐาน มอก. 20-2543
เหล็กเสริมคอนกรีตเส้นขดรอย ชั้นคุณภาพ SD30 มาตรฐาน มอก. 24-2536 , มอก. 24-2548
- กรณีข้อกำหนดมาตรฐานขัดแย้งแบบก่อสร้างที่ประกอบโครงการก่อสร้างให้ปรึกษาช่างควบคุมงานและคณะกรรมการตรวจการจ้าง
ให้ยึดข้อวินิจฉัยและคู่มือของคณะกรรมการตรวจการจ้างเป็นที่สิ้นสุด
- วัสดุชนิดคอนกรีต (Joint Sealer) ให้ใช้ ผลิตภัณฑ์ ที่มีคุณภาพตามมาตรฐาน มอก. 479 กบเหนียววัสดุดังกล่าว
ต้องห้ามของคอนกรีตด้วยน้ำยาหารองพื้นที่เป็นผลิตภัณฑ์เดียวกันกับวัสดุคอนกรีตนั้นๆ ตามคำแนะนำของผู้ผลิต

สำเนาถูกต้อง

วอรรมาณี (เชลล่อง)

วิศวกรควบคุมงาน

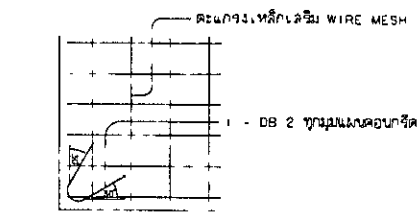

ขยายการเสริมเหล็กก้นราว
SCALE 1:50

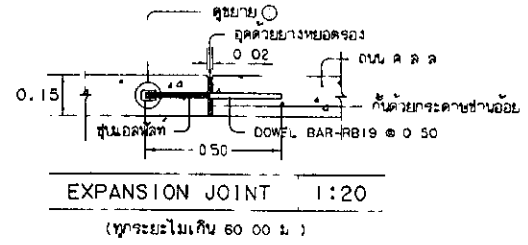

EXPANSION JOINT 1:20
(ทุกระยะไม่เกิน 60.00 ม.)

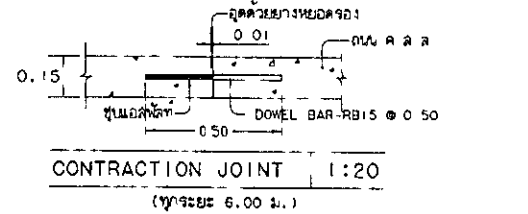

CONTRACTION JOINT 1:20
(ทุกระยะ 6.00 ม.)

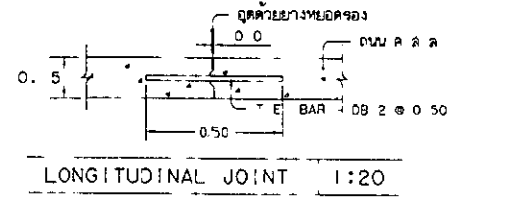

LONGITUDINAL JOINT 1:20

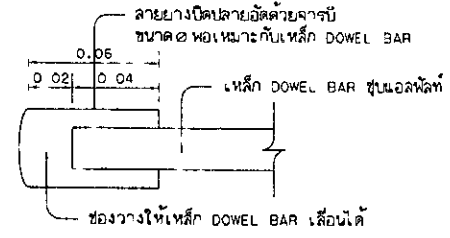

รูปตัด
SCALE 1:2.5

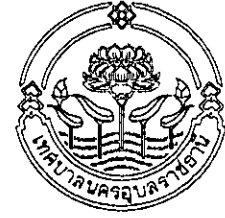

สำนักงานคณะกรรมการกฤษฎีกา
สำนักงานราชบัณฑิตยสภา

รายการแก้ไข
ครั้งที่ 1 วันที่ 15/05/62

แก้ไข	แก้ไข
แก้ไข	แก้ไข
แก้ไข	แก้ไข

แก้ไข

แก้ไข

แก้ไข

แก้ไข

แก้ไข

แก้ไข

แก้ไข

แก้ไข

แก้ไข

แก้ไข

แก้ไข

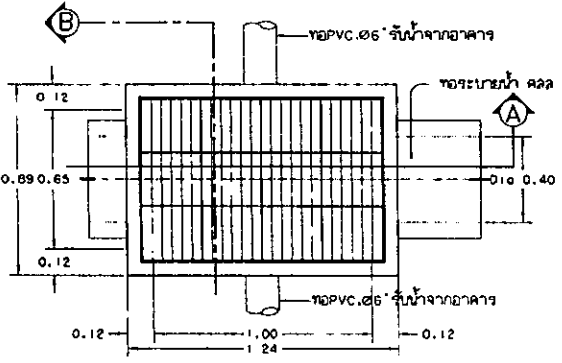

แปลนระบบระบายน้ำในวีลจระจกร
SCALE 1:25

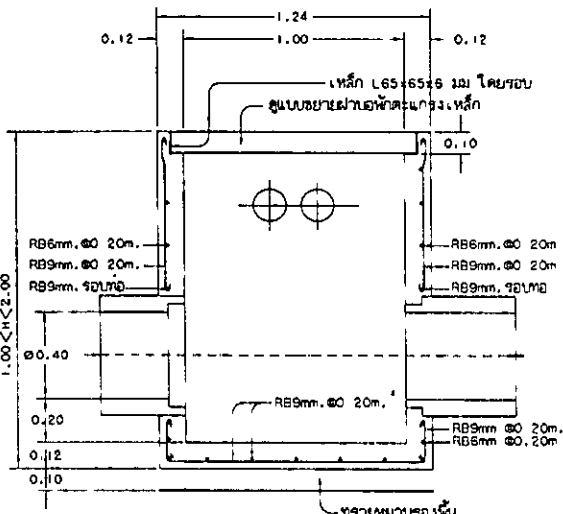

รูปตัด A
SCALE 1:25

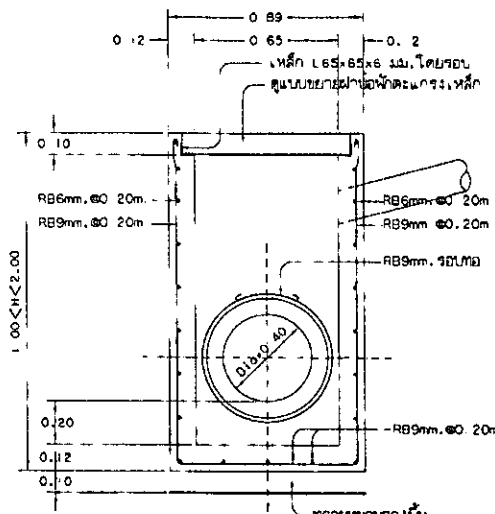

รูปตัด B
SCALE 1:25

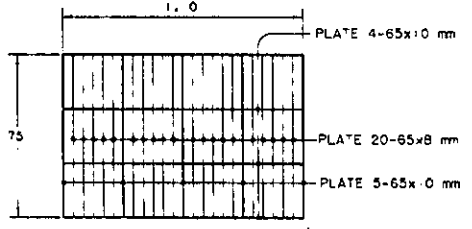

ขยายฝาท่อระบายน้ำ
SCALE 1:25

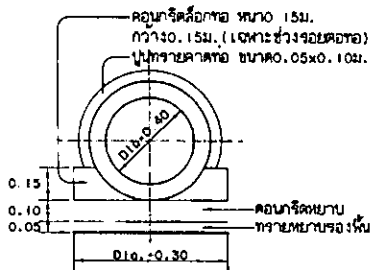

รูปตัดท่อระบายน้ำ
SCALE 1:25

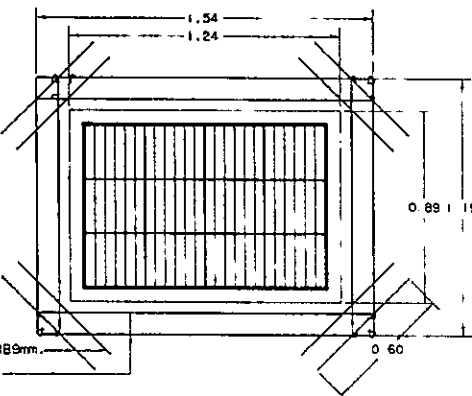

แปลนฝาท่อคลวล และเหล็กเสริมรอบท่อพัก
SCALE 1:25

รายการประกอบแบบก่อสร้าง

1. ผิดต่าง ๆ ที่แสดงไว้ในแบบก่อสร้างมีหน่วยเป็นเมตร นอกจากระบุเป็นอย่างอื่น
2. คอนกรีตโครงสร้างผสมด้วยปูนซีเมนต์ปอร์ตแลนด์ประเภทที่ 1 กำลังอัดประลัยไม่ต่ำกว่า 240 กก./ตร.ซม. (ทดสอบกำลังอัดทั้งตัวอย่างถูกขนาดคอนกรีต ขนาด 15x15x15 ซม. ที่อายุ 28 วัน)
3. มาตรฐานผสมคอนกรีตใช้หินย่อย (หินภูเขา)
4. ท่อระบายน้ำ คลวล, มาตรฐาน มอก. 128-2549 ความหนา 3
5. เหล็กเสริมคอนกรีต เล็กกลมผิวเรียบ ชั้นคุณภาพ SR24 มาตรฐาน มอก. 20-2543
เหล็กเสริมคอนกรีต เล็กข้ออ้อย ชั้นคุณภาพ SO30 มาตรฐาน มอก. 24-2536, มอก. 24-2548
6. โครงสร้างเหล็กรูปทรงท, มาตรฐาน มอก. 1227-2548
เหล็กทรงรับน้ำหนัก, เหล็กช่องฝาผนังทาสีกับสีผิว 2 ชั้น และทาสีด้วยสีน้ำมันดีเยี่ยมเข้ม
7. ท่อ PVC, สำหรับรับน้ำจากตัวอาคารและรับน้ำจากท่อทิ้งน้ำให้ใช้ท่อชั้นคุณภาพ 5.0
8. หากมีสิ่งที่จะวางผ่านท่อพักและท่อทรงรับคอง, ใยและลัด, โคมเค็บ, ฝ้าและไม้ก้อให้เกิดเรื่องตั้งเมื่อทรงยกตั้งรับน้ำหนัก
9. กรณีข้อกำหนดแบบมาตรฐานขัดแย้งกับแบบก่อสร้างที่ใช้ระกอบโครงการก่อสร้าง ให้บริภคษาข่างควบคุมงานและคณะกรรมการตรวจการจ้าง ให้ยึดถือข้อวิธิงตั้งและดุลยพินิจของคณะกรรมการตรวจการจ้างเป็นที่สิ้นสุด

สำเนาถูกต้อง
(นางสาวอรรษานี เซลสอง)
เจ้าพนักงานธุรการปฏิบัติงาน



สำนักงานคณะกรรมการการเลือกตั้ง
สำนักงานกลาง เขตพิเศษ นครราชสีมา

รายการแก้ไข
ครั้งที่ วันที่ ผู้แก้ไข

1	แก้ไข	แก้ไข
2	แก้ไข	แก้ไข

นายวิชาญ นิมิตต์
นายวิชาญ นิมิตต์
นายวิชาญ นิมิตต์
นายวิชาญ นิมิตต์
นายวิชาญ นิมิตต์

นายวิชาญ นิมิตต์
นายวิชาญ นิมิตต์
นายวิชาญ นิมิตต์
นายวิชาญ นิมิตต์

แบบเลขที่ 06/66
ช. ๖๒ / 62 06/06
วันที่ 25 กุมภาพันธ์ 2562

รายการประกอบแบบ

- มีติดตั้ง มีหน่วย เป็นเมตร นอกจากนี้ระบุไว้ เป็นอย่างอื่น
- ป้ายเป็นแผ่นเหล็กชุบสังกะสี ทหนา 2 มม. ความมอก 368 และทาสีกันสนิมอย่างน้อย 2 ครั้ง และทาด้วยลิวทอลอย่างน้อย 2 ครั้ง
- พื้นป้ายและตัวอักษรให้ใช้แผ่นวัสดุชุบสังกะสี ความมอก 606 และมีคุณลักษณะความมอก 674
- ตัวอักษรและตัวเลขที่ใช้ เขียนข้อความตรงในแผ่นป้าย ให้ใช้ตัวอักษรตามมาตรฐาน เครื่องหมายจากรางแดงตัวอักษรและตัวเลข
- ลวดบนสุดของเสาเหล็ก ให้ปิดด้วยแผ่นเหล็ก ทหนา 3 มม. (เชื่อมโดยรอบ) และให้ทาสีเหมือนเสาเหล็กทุกประการ
- ลิวทอลและสีที่ใช้ทาเสาและแผ่นป้ายโครงการ ให้ใช้สีน้ำมัน
- ลวดที่เป็นโลหะ ให้ทาสีกันสนิม 2 ครั้ง แล้วทาสีน้ำมัน 2 ครั้ง
- มาตรฐานตัวอักษรและตัวเลขนี้ใช้เป็นมาตรฐานที่จะขยายหรือย่อลง ให้เป็นขนาดอื่น เพื่อใช้งานในป้ายทุกประเภทต่อไป
- การจัดระยะห่างระหว่างตัวอักษร (ช่องไฟ) และตัวเลข ให้มีความเหมาะสม ตามขนาดของรูปร่างตัวอักษร เว้นแต่ในกรณีที่มีพื้นที่บรรจุข้อความจำกัด อยู่ใหม่ให้ลดระยะห่างลงมาตามสัดส่วนที่เหมาะสม
- การวัดระยะห่างให้วัดจากด้านบนของเส้นที่เป็นแนวตั้งไม่ว่าจะมีลักษณะกลม แต่ถ้าวัดด้านที่ไม่มีเส้นเป็นแนวตั้งก็ให้วัดจากด้านบนสุด

แบบตัวอย่างตัวอักษร

ก ข ข ค ค ง ง จ จ ช ช
ฉ ฉ ฐ ฐ ต ต ถ ถ
ฒ ฒ ฎ ฎ ฬ ฬ ภ ภ
บ บ ป ป ผ ผ ฝ ฝ พ พ ฟ ฟ
ย ย ร ร ล ล ว ว ศ ศ ส ส ซ ซ
ฮ ฮ ฬ ฬ อ อ ฮ
๑ ๒ ๓ ๔ ๕ ๖ ๗ ๘ ๙ ๐
1 2 3 4 5 6 7 8 9 0
A B C D E F G H : J K L M
N O P Q R S T U V W X Y Z

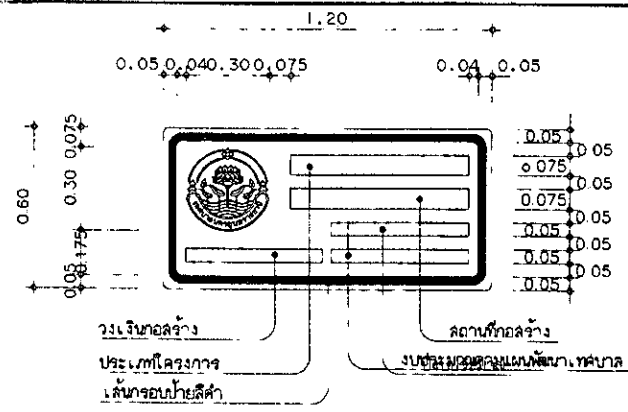

- พื้นป้ายสี เหลืองสะท้อนแสง
- สีจากเทศบาลสีดำ พื้นสีเหลืองสะท้อนแสง
- ตัวอักษรและตัวเลข สีดำ
- กรอบป้ายสีดำ ทหนา 0.03 มม.

ป้ายโครงการงานก่อสร้าง
SCALE 1:20

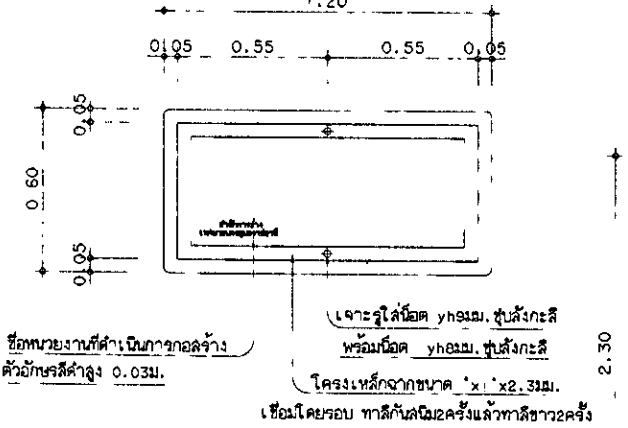

ด้านหลังป้ายโครงการ
SCALE 1:20

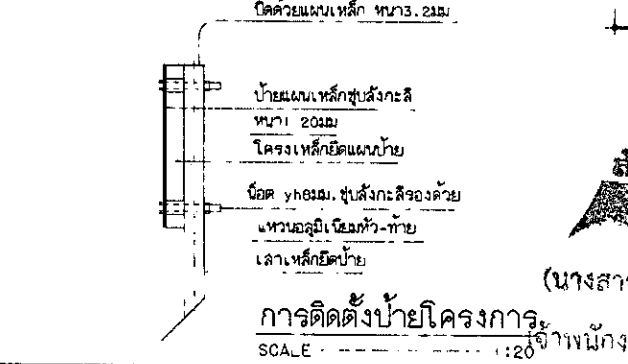

การติดตั้งป้ายโครงการ
SCALE 1:20

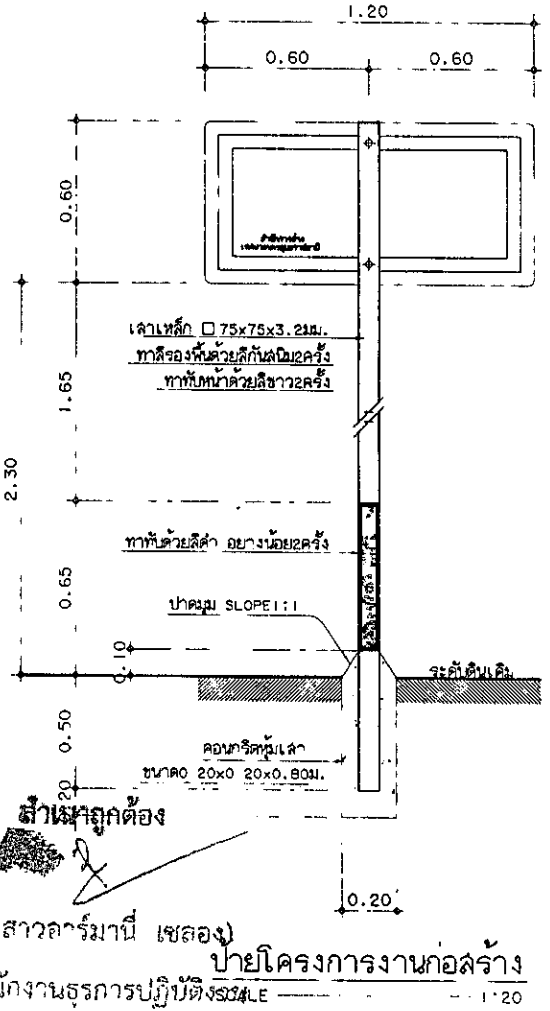

(นางสาวอรรณีมาณี เซลทอง)

สำนักงานธุรการปฏิบัติ
SCALE 1:20



ประกาศเทศบาลนครอุบลราชธานี

เรื่อง ประกวดราคาจ้างก่อสร้างปรับปรุงถนน คสล.และระบบระบายน้ำซอยขยายกร ๒๘ (ข้างบ้านเลขที่ ๕๗/๑)
ด้วยวิธีประกวดราคาอิเล็กทรอนิกส์ (e-bidding)

เทศบาลนครอุบลราชธานี มีความประสงค์จะ ประกวดราคาจ้างก่อสร้างปรับปรุงถนน คสล.และระบบระบายน้ำซอยขยายกร ๒๘ (ข้างบ้านเลขที่ ๕๗/๑) ด้วยวิธีประกวดราคาอิเล็กทรอนิกส์ (e-bidding) ราคาของงานก่อสร้างในการประกวดราคาครั้งนี้เป็นเงินทั้งสิ้น ๖๘๐,๐๐๐.๐๐ บาท (หกแสนแปดหมื่นบาทถ้วน)

ผู้ยื่นข้อเสนอจะต้องมีคุณสมบัติ ดังต่อไปนี้

๑. มีความสามารถตามกฎหมาย

๒. ไม่เป็นบุคคลล้มละลาย

๓. ไม่อยู่ระหว่างเลิกกิจการ

๔. ไม่เป็นบุคคลซึ่งอยู่ระหว่างถูกระงับการยื่นข้อเสนอหรือทำสัญญากับหน่วยงานของรัฐไว้ชั่วคราว

เนื่องจากเป็นผู้ที่ไม่ผ่านเกณฑ์การประเมินผลการปฏิบัติงานของผู้ประกอบการตามระเบียบที่รัฐมนตรีว่าการกระทรวงการคลังกำหนดตามที่ประกาศเผยแพร่ในระบบเครือข่ายสารสนเทศของกรมบัญชีกลาง

๕. ไม่เป็นบุคคลซึ่งถูกระงับชื่อไว้ในบัญชีรายชื่อผู้ทำงานและได้แจ้งเวียนชื่อให้เป็นผู้ทำงานของหน่วยงานของรัฐในระบบเครือข่ายสารสนเทศของกรมบัญชีกลาง ซึ่งรวมถึงนิติบุคคลที่ผู้ทำงานเป็นหุ้นส่วนผู้จัดการ กรรมการผู้จัดการ ผู้บริหาร ผู้มีอำนาจในการดำเนินงานในกิจการของนิติบุคคลนั้นด้วย

๖. มีคุณสมบัติและไม่มีลักษณะต้องห้ามตามที่คณะกรรมการนโยบายการจัดซื้อจัดจ้างและการบริหารพัสดุภาครัฐกำหนดในราชกิจจานุเบกษา

๗. เป็นนิติบุคคลผู้มีอาชีพรับจ้างงานที่ประกวดราคาอิเล็กทรอนิกส์ดังกล่าว

๘. ไม่เป็นผู้มีผลประโยชน์ร่วมกันกับผู้ยื่นเสนอราคารายอื่นที่เข้ายื่นข้อเสนอให้แก่เทศบาลนครอุบลราชธานี ณ วันประกาศประกวดราคาอิเล็กทรอนิกส์ หรือไม่เป็นผู้กระทำการอันเป็นการขัดขวางการแข่งขันราคาอย่างเป็นธรรม ในการประกวดราคาอิเล็กทรอนิกส์ครั้งนี้

๙. ไม่เป็นผู้ได้รับเอกสิทธิ์หรือความคุ้มกัน ซึ่งอาจปฏิเสธไม่ยอมขึ้นศาลไทย เว้นแต่รัฐบาลของผู้ยื่นข้อเสนอได้มีคำสั่งให้สละเอกสิทธิ์และความคุ้มกันเช่นนั้น

๑๐. ผู้ยื่นข้อเสนอต้องมีผลงานก่อสร้างประเภทเดียวกันกับงานที่ประกวดราคาจ้างก่อสร้างในวงเงินไม่น้อยกว่า ๑๗๐,๐๐๐.๐๐ บาท (หนึ่งแสนเจ็ดหมื่นบาทถ้วน) และเป็นผลงานที่เป็นคู่สัญญาโดยตรงกับหน่วยงานของรัฐหรือหน่วยงานเอกชนที่เทศบาลนครอุบลราชธานีเชื่อถือ

ผู้ยื่นข้อเสนอที่เสนอราคาในรูปแบบของ "กิจการร่วมค้า" ต้องมีคุณสมบัติดังนี้

(๑) กรณีที่กิจการร่วมค้าได้จดทะเบียนเป็นนิติบุคคลใหม่ กิจการร่วมค้าจะต้องมีคุณสมบัติครบถ้วนตามเงื่อนไขที่กำหนดไว้ในเอกสารประกวดราคา และการเสนอราคาให้เสนอราคาในนาม "กิจการร่วมค้า" ส่วนคุณสมบัติด้านผลงานก่อสร้าง กิจการร่วมค้าดังกล่าวสามารถนำผลงานก่อสร้างของผู้เข้าร่วมค้ามาใช้แสดงเป็นผลงาน

ก่อสร้างของกิจการร่วมค้าที่เข้าประกวดราคาได้

(๒) กรณีที่กิจการร่วมค้าไม่ได้จดทะเบียนเป็นนิติบุคคลใหม่ นิติบุคคลแต่ละนิติบุคคลที่เข้าร่วมค้าทุกรายจะต้องมีคุณสมบัติครบถ้วนตามเงื่อนไขที่กำหนดไว้ในเอกสารประกวดราคา เว้นแต่ในกรณีที่กิจการร่วมค้าได้มีข้อตกลงระหว่างผู้เข้าร่วมค้าเป็นลายลักษณ์อักษรกำหนดให้ผู้เข้าร่วมค้ารายใดรายหนึ่งเป็นผู้รับผิดชอบหลักในการเข้าเสนอราคากับหน่วยงานของรัฐ และแสดงหลักฐานดังกล่าวมาพร้อมการยื่นข้อเสนอประกวดราคาทางระบบจัดซื้อจัดจ้างภาครัฐด้วยอิเล็กทรอนิกส์ กิจการร่วมค่านั้นสามารถใช้ผลงานก่อสร้างของผู้เข้าร่วมค้าหลักรายเดียวเป็นผลงานก่อสร้างของกิจการร่วมค้าที่ยื่นข้อเสนอได้

ทั้งนี้ "กิจการร่วมค้าที่จดทะเบียนเป็นนิติบุคคลใหม่" หมายความว่า กิจการร่วมค้าที่จดทะเบียนเป็นนิติบุคคลต่อกรมพัฒนาธุรกิจการค้า กระทรวงพาณิชย์

๑๑. ผู้ยื่นข้อเสนอต้องลงทะเบียนในระบบจัดซื้อจัดจ้างภาครัฐด้วยอิเล็กทรอนิกส์ (Electronic Government Procurement : e - GP) ของกรมบัญชีกลาง

ผู้ยื่นข้อเสนอต้องยื่นข้อเสนอและเสนอราคาทางระบบจัดซื้อจัดจ้างภาครัฐด้วยอิเล็กทรอนิกส์ ในวันที่ ๑๔ มิถุนายน ๒๕๖๒ ระหว่างเวลา ๐๘.๓๐ น. ถึง ๑๖.๓๐ น.

ผู้สนใจสามารถขอซื้อเอกสารประกวดราคาด้วยอิเล็กทรอนิกส์ ในราคาชุดละ ๕๐๐.๐๐ บาท ผ่านทางระบบจัดซื้อจัดจ้างภาครัฐด้วยอิเล็กทรอนิกส์และชำระเงินผ่านทางธนาคาร ตั้งแต่วันที่ ๔ มิถุนายน ๒๕๖๒ ถึงวันที่ ๑๓ มิถุนายน ๒๕๖๒ โดยดาวน์โหลดเอกสารผ่านทางระบบจัดซื้อจัดจ้างภาครัฐด้วยอิเล็กทรอนิกส์ ได้ภายหลังจากชำระเงินเป็นที่เรียบร้อยแล้วจนถึงก่อนวันเสนอราคา

ผู้สนใจสามารถดูรายละเอียดได้ที่เว็บไซต์ www.cityub.go.th หรือ www.gprocurement.go.th หรือสอบถามทางโทรศัพท์หมายเลข ๐๔๕-๒๔๐๗๕๐ ในวันและเวลาราชการ

ประกาศ ณ วันที่ ๔ มิถุนายน พ.ศ. ๒๕๖๒

(นางสาวสมปรารถนา วิกรัยเจิดเจริญ)

นายกเทศมนตรีนครอุบลราชธานี

หมายเหตุ ผู้ประกอบการสามารถจัดเตรียมเอกสารประกอบการเสนอราคา (เอกสารส่วนที่ ๑ และเอกสารส่วนที่ ๒) ในระบบ e-GP ได้ตั้งแต่วันที่ซื้อเอกสารจนถึงวันเสนอราคา

เอกสารประกวดราคาจ้างก่อสร้างด้วยการประกวดราคาอิเล็กทรอนิกส์ (e-bidding)

เลขที่ ๕๙/๒๕๖๒

การจ้างก่อสร้างปรับปรุงถนน คสล. และระบบระบายน้ำซอยขยายทาง ๒๘ (ข้างบ้านเลขที่ ๕๓/๑)

ตามประกาศ เทศบาลนครอุบลราชธานี

ลงวันที่ ๔ มิถุนายน ๒๕๖๒

เทศบาลนครอุบลราชธานี ซึ่งต่อไปนี้เรียกว่า "สำนักงาน" มีความประสงค์จะ ประกวดราคาจ้างก่อสร้างปรับปรุงถนน คสล. และระบบระบายน้ำซอยขยายทาง ๒๘ (ข้างบ้านเลขที่ ๕๓/๑) ณ ซอยขยายทาง ๒๘ (ข้างบ้านเลขที่ ๕๓/๑) ด้วยวิธีประกวดราคาอิเล็กทรอนิกส์ (e-bidding) โดยมีข้อแนะนำและข้อกำหนดดังต่อไปนี้

๑. เอกสารแนบท้ายเอกสารประกวดราคาอิเล็กทรอนิกส์

- ๑.๑ แบบรูปและรายการละเอียด
- ๑.๒ แบบใบเสนอราคาที่กำหนดไว้ในระบบจัดซื้อจัดจ้างภาครัฐด้วยอิเล็กทรอนิกส์
- ๑.๓ สัญญาจ้างก่อสร้าง
- ๑.๔ แบบหนังสือค้ำประกัน
 - (๑) หลักประกันสัญญา
 - (๒) หลักประกันการรับเงินค่าจ้างล่วงหน้า
- ๑.๕ สูตรการปรับราคา
- ๑.๖ บทนิยาม
 - (๑) ผู้ที่มีผลประโยชน์ร่วมกัน
 - (๒) การขัดขวางการแข่งขันอย่างเป็นธรรม
- ๑.๗ แบบบัญชีเอกสารที่กำหนดไว้ในระบบจัดซื้อจัดจ้างภาครัฐด้วยอิเล็กทรอนิกส์
 - (๑) บัญชีเอกสารส่วนที่ ๑
 - (๒) บัญชีเอกสารส่วนที่ ๒
- ๑.๘ รายละเอียดการคำนวณราคากลางงานก่อสร้างตาม BOQ (Bill of Quantities)
..... ฯลฯ.....

๒. คุณสมบัติของผู้ยื่นข้อเสนอ

- ๒.๑ มีความสามารถตามกฎหมาย
- ๒.๒ ไม่เป็นบุคคลล้มละลาย
- ๒.๓ ไม่อยู่ระหว่างเลิกกิจการ
- ๒.๔ ไม่เป็นบุคคลซึ่งอยู่ระหว่างถูกระงับการยื่นข้อเสนอหรือทำสัญญากับหน่วยงานของรัฐไว้

ชั่วคราว เนื่องจากเป็นผู้ที่ไม่ผ่านเกณฑ์การประเมินผลการปฏิบัติงานของผู้ประกอบการตามระเบียบที่รัฐมนตรีว่าการกระทรวงการคลังกำหนดตามที่ประกาศเผยแพร่ในระบบเครือข่ายสารสนเทศของกรมบัญชีกลาง

๒.๕ ไม่เป็นบุคคลซึ่งถูกระงับชื่อไว้ในบัญชีรายชื่อผู้ทำงานและได้แจ้งเวียนชื่อให้เป็นผู้ทำงานของหน่วยงานของรัฐในระบบเครือข่ายสารสนเทศของกรมบัญชีกลาง ซึ่งรวมถึงนิติบุคคลที่ผู้ทำงานเป็นหุ้นส่วนผู้จัดการ กรรมการผู้จัดการ ผู้บริหาร ผู้มีอำนาจในการดำเนินงานในกิจการของนิติบุคคลนั้นด้วย

๒.๖ มีคุณสมบัติและไม่มีลักษณะต้องห้ามตามที่คณะกรรมการนโยบายการจัดซื้อจัดจ้างและการบริหารพัสดุภาครัฐกำหนดในราชกิจจานุเบกษา

๒.๗ เป็นนิติบุคคลผู้มีอาชีพรับจ้างงานที่ประกวดราคาอิเล็กทรอนิกส์ดังกล่าว

๒.๘ ไม่เป็นผู้มีผลประโยชน์ร่วมกันกับผู้ยื่นข้อเสนอรายอื่นที่เข้ายื่นข้อเสนอให้แก่ สำนักงาน ณ วันประกาศประกวดราคาอิเล็กทรอนิกส์ หรือไม่เป็นผู้กระทำการอันเป็นการขัดขวางการแข่งขันอย่างเป็นธรรม ในการประกวดราคาอิเล็กทรอนิกส์ครั้งนี้

๒.๙ ไม่เป็นผู้ได้รับเอกสิทธิ์หรือความคุ้มกัน ซึ่งอาจปฏิเสธไม่ยอมขึ้นศาลไทย เว้นแต่รัฐบาลของผู้ยื่นข้อเสนอได้มีคำสั่งให้สละเอกสิทธิ์และความคุ้มกันเช่นนั้น

๒.๑๐ ผู้ยื่นข้อเสนอต้องมีผลงานก่อสร้างประเภทเดียวกันกับงานที่ประกวดราคาจ้างก่อสร้าง ในวงเงินไม่น้อยกว่า ๑๗๐,๐๐๐.๐๐ บาท (หนึ่งแสนเจ็ดหมื่นบาทถ้วน) และเป็นผลงานที่เป็นคู่สัญญาโดยตรงกับหน่วยงานของรัฐ หรือหน่วยงานเอกชนที่สำนักงานเชื่อถือ

ผู้ยื่นข้อเสนอที่เสนอราคาในรูปแบบของ "กิจการร่วมค้า" ต้องมีคุณสมบัติ ดังนี้ .

(๑) กรณีที่กิจการร่วมค้าได้จดทะเบียนเป็นนิติบุคคลใหม่ กิจการร่วมค้าจะต้องมีคุณสมบัติครบถ้วนตามเงื่อนไขที่กำหนดไว้ในเอกสารประกวดราคา และการเสนอราคาให้เสนอราคาในนาม "กิจการร่วมค้า" ส่วนคุณสมบัติด้านผลงานก่อสร้าง กิจการร่วมค้าดังกล่าวสามารถนำผลงานก่อสร้างของผู้เข้าร่วมค้ามาใช้แสดงเป็นผลงานก่อสร้างของกิจการร่วมค้าที่เข้าประกวดราคาได้

(๒) กรณีที่กิจการร่วมค้าไม่ได้จดทะเบียนเป็นนิติบุคคลใหม่ นิติบุคคลแต่ละนิติบุคคลที่เข้าร่วมค้าทุกรายจะต้องมีคุณสมบัติครบถ้วนตามเงื่อนไขที่กำหนดไว้ในเอกสารประกวดราคา เว้นแต่ ในกรณีที่กิจการร่วมค้าได้มีข้อตกลงระหว่างผู้เข้าร่วมค้าเป็นลายลักษณ์อักษรกำหนดให้ผู้เข้าร่วมค้ารายใดรายหนึ่งเป็นผู้รับผิดชอบหลักในการเข้าเสนอราคากับหน่วยงานของรัฐ และแสดงหลักฐานดังกล่าวมาพร้อมการยื่นข้อเสนอประกวดราคาทางระบบจัดซื้อจัดจ้างภาครัฐด้วยอิเล็กทรอนิกส์ กิจการร่วมค่านั้นสามารถใช้ผลงานก่อสร้างของผู้เข้าร่วมค้าหลักรายเดียวเป็นผลงานก่อสร้างของกิจการร่วมค้าที่ยื่นเสนอราคาได้

ทั้งนี้ "กิจการร่วมค้าที่จดทะเบียนเป็นนิติบุคคลใหม่" หมายความว่า กิจการร่วมค้าที่จดทะเบียนเป็นนิติบุคคลต่อกรมพัฒนาธุรกิจการค้า กระทรวงพาณิชย์

๒.๑๑ ผู้ยื่นข้อเสนอต้องลงทะเบียนในระบบจัดซื้อจัดจ้างภาครัฐด้วยอิเล็กทรอนิกส์ (Electronic Government Procurement : e - GP) ของกรมบัญชีกลาง

๓. หลักฐานการยื่นข้อเสนอ

ผู้ยื่นข้อเสนอจะต้องเสนอเอกสารหลักฐานยื่นมาพร้อมกับการเสนอราคาทางระบบจัดซื้อจัดจ้างภาครัฐด้วยอิเล็กทรอนิกส์ โดยแยกเป็น ๒ ส่วน คือ

๓.๑ ส่วนที่ ๑ อย่างน้อยต้องมีเอกสารดังต่อไปนี้

(๑) ในกรณีผู้ยื่นข้อเสนอเป็นนิติบุคคล

(ก) ห้างหุ้นส่วนสามัญหรือห้างหุ้นส่วนจำกัด ให้ยื่นสำเนาหนังสือรับรองการจดทะเบียนนิติบุคคล บัญชีรายชื่อหุ้นส่วนผู้จัดการ ผู้มีอำนาจควบคุม (ถ้ามี) พร้อมทั้งรับรองสำเนาถูกต้อง

(ข) บริษัทจำกัดหรือบริษัทมหาชนจำกัด ให้ยื่นสำเนาหนังสือรับรองการจดทะเบียนนิติบุคคล หนังสือบริคณห์สนธิ บัญชีรายชื่อกรรมการผู้จัดการ ผู้มีอำนาจควบคุม (ถ้ามี) และบัญชีผู้ถือหุ้นรายใหญ่ (ถ้ามี) พร้อมทั้งรับรองสำเนาถูกต้อง

(๒) ในกรณีที่ผู้ยื่นข้อเสนอเป็นบุคคลธรรมดาหรือคณะบุคคลที่มีโชตินิติบุคคล ให้ยื่นสำเนาบัตรประจำตัวประชาชนของผู้ยื่น ข้อเสนอข้อตกลงที่แสดงถึงการเข้าเป็นหุ้นส่วน (ถ้ามี) สำเนาบัตรประจำตัวประชาชนของผู้เป็นหุ้นส่วน หรือสำเนาหนังสือเดินทางของผู้เป็นหุ้นส่วนที่มีได้ถือสัญชาติไทย พร้อมทั้งรับรองสำเนาถูกต้อง

(๓) ในกรณีที่ผู้ยื่นข้อเสนอเป็นผู้ยื่นข้อเสนอร่วมกันในฐานะเป็นผู้ร่วมค้า ให้ยื่นสำเนาสัญญาของการเข้าร่วมค้า และเอกสารตามที่ระบุไว้ใน (๑) หรือ (๒) ของผู้ร่วมค้า แล้วแต่กรณี

(๔) เอกสารเพิ่มเติมอื่นๆ

(๔.๑) สำเนาใบทะเบียนพาณิชย์

(๔.๒) สำเนาใบทะเบียนภาษีมูลค่าเพิ่ม

(๕) บัญชีเอกสารส่วนที่ ๑ ทั้งหมดที่ได้ยื่นพร้อมกับการเสนอราคาทางระบบจัดซื้อจัดจ้างภาครัฐด้วยอิเล็กทรอนิกส์ ตามแบบในข้อ ๑.๗ (๑) โดยไม่ต้องแนบในรูปแบบ PDF File (Portable Document Format)

ทั้งนี้ เมื่อผู้ยื่นข้อเสนอดำเนินการแนบไฟล์เอกสารตามบัญชีเอกสารส่วนที่ ๑ ครบถ้วน ถูกต้องแล้ว ระบบจัดซื้อจัดจ้างภาครัฐด้วยอิเล็กทรอนิกส์จะสร้างบัญชีเอกสารส่วนที่ ๑ ตามแบบในข้อ ๑.๗ (๑) ให้โดยผู้ยื่นข้อเสนอไม่ต้องแนบบัญชีเอกสารส่วนที่ ๑ ดังกล่าวในรูปแบบ PDF File (Portable Document Format)

๓.๒ ส่วนที่ ๒ อย่างน้อยต้องมีเอกสารดังต่อไปนี้

(๑) ในกรณีที่ผู้ยื่นข้อเสนอมอบอำนาจให้บุคคลอื่นกระทำการแทนให้แนบหนังสือมอบอำนาจซึ่งติดอากรแสตมป์ตามกฎหมาย โดยมีหลักฐานแสดงตัวตนของผู้มอบอำนาจและผู้รับมอบอำนาจ ทั้งนี้หากผู้รับมอบอำนาจเป็นบุคคลธรรมดาต้องเป็นผู้ที่บรรลุนิติภาวะตามกฎหมายแล้วเท่านั้น

(๒) สำเนาหนังสือรับรองผลงานก่อสร้างพร้อมทั้งรับรองสำเนาถูกต้อง

(๓) บัญชีรายการก่อสร้าง หรือใบแจ้งปริมาณงานและราคา ซึ่งจะต้องแสดงรายการวัสดุอุปกรณ์ ค่าแรงงาน ภาษีประเภทต่างๆ รวมทั้งกำไรไว้ด้วย

(๔) เอกสารเพิ่มเติมอื่นๆ

(๔.๑) สำเนาสัญญา

(๕) บัญชีเอกสารส่วนที่ ๒ ทั้งหมดที่ได้ยื่นพร้อมกับการเสนอราคาทางระบบจัดซื้อจัดจ้างภาครัฐด้วยอิเล็กทรอนิกส์ตามแบบในข้อ ๑.๗ (๒) โดยไม่ต้องแนบในรูปแบบ PDF File (Portable Document Format)

ทั้งนี้ เมื่อผู้ยื่นข้อเสนอดำเนินการแนบไฟล์เอกสารตามบัญชีเอกสารส่วนที่ ๒ ครบถ้วน ถูกต้องแล้ว ระบบจัดซื้อจัดจ้างภาครัฐด้วยอิเล็กทรอนิกส์จะสร้างบัญชีเอกสารส่วนที่ ๒ ตามแบบในข้อ ๑.๗ (๒) ให้โดยผู้ยื่นข้อเสนอไม่ต้องแนบบัญชีเอกสารส่วนที่ ๒ ดังกล่าวในรูปแบบ PDF File (Portable Document Format)

๔. การเสนอราคา

๔.๑ ผู้ยื่นข้อเสนอต้องยื่นข้อเสนอ และเสนอราคาทางระบบจัดซื้อจัดจ้างภาครัฐด้วยอิเล็กทรอนิกส์ตามที่กำหนดไว้ในเอกสารประกวดราคาอิเล็กทรอนิกส์นี้ โดยไม่มีเงื่อนไขใดๆ ทั้งสิ้น และจะต้องกรอกข้อความให้ถูกต้องครบถ้วน พร้อมทั้งหลักฐานแสดงตัวตนและทำการยืนยันตัวตนของผู้ยื่นข้อเสนอโดยไม่ต้องแนบใบเสนอราคาในรูปแบบ PDF File (Portable Document Format)

๔.๒ ผู้ยื่นข้อเสนอจะต้องกรอกรายละเอียดการเสนอราคาในใบเสนอราคาตามข้อ ๑.๒ พร้อมทั้งจัดทำใบแจ้งปริมาณงานและราคา ใบบัญชีรายการก่อสร้างให้ครบถ้วน

ในการเสนอราคาให้เสนอราคาเป็นเงินบาทและเสนอราคาได้เพียงครั้งเดียวและราคาเดียว โดยเสนอราคารวม หรือราคาต่อหน่วย หรือราคาต่อรายการ ตามเงื่อนไขที่ระบุไว้ท้ายใบเสนอราคาให้ถูกต้อง ทั้งนี้ราคารวมที่เสนอจะต้องตรงกันทั้งตัวเลขและตัวหนังสือ ถ้าตัวเลขและตัวหนังสือไม่ตรงกัน ให้ถือตัวหนังสือเป็นสำคัญ โดยคิดราคารวมทั้งสิ้นซึ่งรวมค่าภาษีมูลค่าเพิ่ม ภาษีอากรอื่น และค่าใช้จ่ายที่ระบุไว้แล้ว

ราคาที่เสนอจะต้องเสนอกำหนดยื่นราคาไม่น้อยกว่า ๙๐ วัน ตั้งแต่วันเสนอราคาโดยภายในกำหนดยื่นราคา ผู้ยื่นข้อเสนอต้องรับผิดชอบราคาที่ตนได้เสนอไว้และจะถอนการเสนอราคามีได้

๔.๓ ผู้ยื่นข้อเสนอจะต้องเสนอกำหนดเวลาดำเนินการก่อสร้างแล้วเสร็จไม่เกิน ๙๐ วัน นับถัดจากวันลงนามในสัญญาจ้างหรือจากวันที่ได้รับหนังสือแจ้งจาก สำนักงาน ให้เริ่มทำงาน

๔.๔ ก่อนเสนอราคา ผู้ยื่นข้อเสนอควรตรวจสอบร่างสัญญา แบบรูป และรายการละเอียด ฯลฯ ให้ถี่ถ้วนและเข้าใจเอกสารประกวดราคาจ้างอิเล็กทรอนิกส์ทั้งหมดเสียก่อนที่จะตกลงยื่นข้อเสนอตามเงื่อนไขในเอกสารประกวดราคาจ้างอิเล็กทรอนิกส์

๔.๕ ผู้ยื่นข้อเสนอจะต้องยื่นข้อเสนอและเสนอราคาทางระบบจัดซื้อจัดจ้างภาครัฐด้วยอิเล็กทรอนิกส์ในวันที่ ๑๔ มิถุนายน ๒๕๖๒ ระหว่างเวลา ๐๘.๓๐ น. ถึง ๑๖.๓๐ น. และเวลาในการเสนอราคาให้ถือตามเวลาของระบบจัดซื้อจัดจ้างภาครัฐด้วยอิเล็กทรอนิกส์เป็นเกณฑ์

เมื่อพ้นกำหนดเวลายื่นข้อเสนอและเสนอราคาแล้ว จะไม่รับเอกสารการยื่นข้อเสนอและเสนอราคาใดๆ โดยเด็ดขาด

๔.๖ ผู้ยื่นข้อเสนอต้องจัดทำเอกสารสำหรับการเสนอราคาในรูปแบบไฟล์เอกสารประเภท PDF File (Portable Document Format) โดยผู้ยื่นข้อเสนอต้องเป็นผู้รับผิดชอบตรวจสอบความครบถ้วน ถูกต้อง และชัดเจนของเอกสาร PDF File ก่อนที่จะยืนยันการเสนอราคา แล้วจึงส่งข้อมูล (Upload) เพื่อเป็นการเสนอราคาให้แก่สำนักงาน ผ่านทางระบบจัดซื้อจัดจ้างภาครัฐด้วยอิเล็กทรอนิกส์

๔.๗ คณะกรรมการพิจารณาผลการประกวดราคาอิเล็กทรอนิกส์จะดำเนินการตรวจสอบคุณสมบัติของผู้ยื่นข้อเสนอแต่ละรายว่า เป็นผู้ยื่นข้อเสนอที่มีผลประโยชน์ร่วมกันกับผู้ยื่นเสนอรายอื่นตามข้อ ๑.๖ (๑) หรือไม่ หากปรากฏว่าผู้ยื่นเสนอรายใดเป็นผู้ยื่นข้อเสนอที่มีผลประโยชน์ร่วมกันกับผู้ยื่นเสนอรายอื่น คณะกรรมการฯ จะตัดรายชื่อผู้ยื่นเสนอราคาที่มีผลประโยชน์ร่วมกันนั้นออกจากการเป็นผู้ยื่นข้อเสนอ

หากปรากฏต่อคณะกรรมการพิจารณาผลการประกวดราคาอิเล็กทรอนิกส์ว่า ก่อนหรือในขณะที่มี การพิจารณาข้อเสนอ มีผู้ยื่นข้อเสนอรายใดกระทำการอันเป็นการขัดขวางการแข่งขันอย่างเป็นธรรมตามข้อ ๑.๖ (๒) และคณะกรรมการฯ เชื่อว่ามีการกระทำอันเป็นการขัดขวางการแข่งขันอย่างเป็นธรรม คณะกรรมการฯ จะตัดรายชื่อผู้ ยื่นข้อเสนอรายนั้นออกจากกรเป็นผู้ยื่นข้อเสนอ และสำนักงาน จะพิจารณาลงโทษผู้ยื่นข้อเสนอดังกล่าวเป็นผู้ทำงาน เว้นแต่ สำนักงาน จะพิจารณาเห็นว่าผู้ยื่นข้อเสนอรายนั้น มิใช่เป็นผู้ริเริ่มให้มีการกระทำดังกล่าวและได้ให้ความร่วมมือ เป็นประโยชน์ต่อการพิจารณาของสำนักงาน

๔.๘ ผู้ยื่นข้อเสนอจะต้องปฏิบัติ ดังนี้

- (๑) ปฏิบัติตามเงื่อนไขที่ระบุไว้ในเอกสารประกวดราคาอิเล็กทรอนิกส์
- (๒) ราคาที่เสนอจะต้องเป็นราคาที่รวมภาษีมูลค่าเพิ่ม และภาษีอื่นๆ (ถ้ามี) รวม ค่าใช้จ่ายที่ส่งไปเรียบร้อยแล้ว
- (๓) ผู้ยื่นข้อเสนอจะต้องลงทะเบียนเพื่อเข้าสู่กระบวนการเสนอราคา ตามวัน เวลา ที่ กำหนด
- (๔) ผู้ยื่นข้อเสนอจะถอนการเสนอราคาที่เสนอแล้วไม่ได้
- (๕) ผู้ยื่นข้อเสนอต้องศึกษาและทำความเข้าใจในระบบและวิธีการเสนอราคาด้วยวิธี

ประกวดราคาอิเล็กทรอนิกส์ ของกรมบัญชีกลางที่แสดงไว้ในเว็บไซต์ www.gprocurement.go.th

๕. หลักเกณฑ์และสิทธิในการพิจารณา

๕.๑ การพิจารณาผลการยื่นข้อเสนอประกวดราคาอิเล็กทรอนิกส์ครั้งนี้ สำนักงานจะพิจารณา ตัดสินโดยใช้หลักเกณฑ์ ราคา

๕.๒ การพิจารณาผู้ชนะการยื่นข้อเสนอ

กรณีใช้หลักเกณฑ์ราคาในการพิจารณาผู้ชนะการยื่นข้อเสนอ สำนักงาน จะพิจารณาจาก ราคารวม

๕.๓ หากผู้ยื่นข้อเสนอรายใดมีคุณสมบัติไม่ถูกต้องตามข้อ ๒ หรือยื่นหลักฐานการยื่นข้อเสนอ ไม่ถูกต้อง หรือไม่ครบถ้วนตามข้อ ๓ หรือยื่นข้อเสนอไม่ถูกต้องตามข้อ ๔ แล้ว คณะกรรมการพิจารณาผล การประกวด ราคาอิเล็กทรอนิกส์จะไม่รับพิจารณาข้อเสนอของผู้ยื่นข้อเสนอรายนั้น เว้นแต่ผู้ยื่นข้อเสนอรายใดเสนอเอกสารทาง เทคนิคหรือรายละเอียดคุณลักษณะเฉพาะของพัสดุที่จะจ้างไม่ครบถ้วน หรือเสนอรายละเอียดแตกต่างไปจากเงื่อนไขที่ สำนักงานกำหนดไว้ในประกาศและเอกสารประกวดราคาอิเล็กทรอนิกส์ ในส่วนที่มีสาระสำคัญและความต่างนั้น ไม่มีผลทำให้เกิดการได้เปรียบเสียเปรียบต่อผู้ยื่นข้อเสนอรายอื่น หรือเป็นการผิดพลาดเล็กน้อย คณะกรรมการฯ อาจ พิจารณาผ่อนปรนการตัดสิทธิผู้ยื่นข้อเสนอรายนั้น

๕.๔ สำนักงานสงวนสิทธิ์ไม่พิจารณาข้อเสนอของผู้ยื่นข้อเสนอโดยไม่มีค่าธรรมเนียม ในกรณี ดังต่อไปนี้

- (๑) ไม่ปรากฏชื่อผู้ยื่นข้อเสนอรายนั้นในบัญชีรายชื่อผู้รับเอกสารประกวดราคา อิเล็กทรอนิกส์ทางระบบจัดซื้อจัดจ้างด้วยอิเล็กทรอนิกส์ หรือบัญชีรายชื่อผู้ซื้อเอกสารประกวดราคาอิเล็กทรอนิกส์ ทาง ระบบจัดซื้อจัดจ้างด้วยอิเล็กทรอนิกส์ ของสำนักงาน

(๒) ไม่กรอกชื่อผู้ยื่นข้อเสนอในการเสนอราคาทางระบบจัดซื้อจัดจ้างด้วยอิเล็กทรอนิกส์

(๓) เสนอรายละเอียดแตกต่างไปจากเงื่อนไขที่กำหนดในเอกสารประกวดราคาอิเล็กทรอนิกส์ที่เป็นสาระสำคัญ หรือมีผลทำให้เกิดความได้เปรียบเสียเปรียบแก่ผู้ยื่นข้อเสนอรายอื่น

๕.๕ ในการตัดสินใจประกวดราคาอิเล็กทรอนิกส์หรือในการทำสัญญา คณะกรรมการพิจารณาผลการประกวดราคาอิเล็กทรอนิกส์หรือสำนักงาน มีสิทธิให้ผู้ยื่นข้อเสนอชี้แจงข้อเท็จจริงเพิ่มเติมได้ สำนักงานมีสิทธิที่จะไม่รับข้อเสนอ ไม่รับราคา หรือไม่ทำสัญญา หากข้อเท็จจริงดังกล่าวไม่เหมาะสมหรือไม่ถูกต้อง

๕.๖ สำนักงานทรงไว้ซึ่งสิทธิที่จะไม่รับราคาต่ำสุด หรือราคาหนึ่งราคาใด หรือราคาที่เสนอทั้งหมดก็ได้ และอาจพิจารณาเลือกจ้างในจำนวน หรือขนาด หรือเฉพาะรายการหนึ่งรายการใด หรืออาจจะยกเลิก การประกวดราคาอิเล็กทรอนิกส์โดยไม่พิจารณาจัดจ้างเลยก็ได้ สุดแต่จะพิจารณา ทั้งนี้ เพื่อประโยชน์ของทางราชการเป็นสำคัญ และให้ถือว่าการตัดสินใจของสำนักงานเป็นเด็ดขาดผู้ยื่นข้อเสนอจะเรียกร้องค่าใช้จ่าย หรือค่าเสียหายใดๆ มิได้ รวมทั้ง สำนักงานจะพิจารณายกเลิกการประกวดราคาอิเล็กทรอนิกส์และลงโทษผู้ยื่นข้อเสนอเป็นผู้ทำงาน ไม่ว่าจะเป็นผู้ยื่นข้อเสนอที่ได้รับการคัดเลือกหรือไม่ก็ตาม หากมีเหตุที่เชื่อได้ว่ายื่นข้อเสนอกระทำการโดยไม่สุจริต เช่น การเสนอเอกสารอันเป็นเท็จ หรือใช้ข้อมูลคลลธรรมดา หรือนิตินิตบุคคลอื่นมาเสนอราคาแทน เป็นต้น

ในกรณีที่ผู้ยื่นข้อเสนอรายที่เสนอราคาต่ำสุด เสนอราคาต่ำจนคาดหมายได้ว่าไม่อาจดำเนินงานตามเอกสารประกวดราคาอิเล็กทรอนิกส์ได้ คณะกรรมการพิจารณาผลการประกวดราคาอิเล็กทรอนิกส์หรือสำนักงาน จะให้ผู้ยื่นข้อเสนอชี้แจงและแสดงหลักฐานที่ทำให้เชื่อได้ว่าผู้ยื่นข้อเสนอสามารถดำเนินงานตามเอกสารประกวดราคาอิเล็กทรอนิกส์ให้เสร็จสมบูรณ์ หากคำชี้แจงไม่เป็นที่รับฟังได้ สำนักงาน มีสิทธิที่จะไม่รับข้อเสนอหรือไม่รับราคาของผู้ยื่นข้อเสนอรายนั้น ทั้งนี้ผู้ยื่นข้อเสนอดังกล่าวไม่มีสิทธิเรียกร้องค่าใช้จ่ายหรือค่าเสียหายใดๆ จากสำนักงาน

๕.๗ ก่อนลงนามในสัญญา สำนักงาน อาจประกาศยกเลิกการประกวดราคาอิเล็กทรอนิกส์ หากปรากฏว่ามีการกระทำที่เข้าลักษณะผู้ยื่นข้อเสนอที่ชนะการประกวดราคาหรือที่ได้รับการคัดเลือกมีผลประโยชน์ร่วมกัน หรือมีส่วนได้เสียกับผู้ยื่นข้อเสนอรายอื่น หรือขัดขวางการแข่งขันอย่างเป็นธรรม หรือสมยอมกันกับผู้ยื่นข้อเสนอรายอื่น หรือเจ้าหน้าที่ในการเสนอราคา หรือถือว่ากระทำการทุจริตอื่นใดในการเสนอราคา

๖. การทำสัญญาจ้างก่อสร้าง

ผู้ชนะการประกวดราคาอิเล็กทรอนิกส์จะต้องทำสัญญาจ้างตามแบบสัญญา ดังระบุในข้อ ๑.๓ หรือทำข้อตกลงเป็นหนังสือกับสำนักงาน ภายใน ๕ วัน นับถัดจากวันที่ได้รับแจ้ง และจะต้องวางหลักประกันสัญญาเป็นจำนวนเงินเท่ากับร้อยละ ๕ ของราคาค่าจ้างที่ประกวดราคาอิเล็กทรอนิกส์ ให้สำนักงานยึดถือไว้ในขณะทำสัญญาโดยใช้หลักประกันอย่างหนึ่งอย่างใด ดังต่อไปนี้

๖.๑ เงินสด

๖.๒ เช็คหรือตราพท์ที่ธนาคารเงินสั่งจ่าย ซึ่งเป็นเช็คหรือตราพท์ลงวันที่ใช้เช็คหรือตราพท์นั้น ชำระต่อเจ้าหน้าที่ในวันทำสัญญา หรือก่อนวันนั้นไม่เกิน ๓ วันทำการ

๖.๓ หนังสือค้ำประกันของธนาคารภายในประเทศ ตามตัวอย่างที่คณะกรรมการนโยบาย กำหนด ดังระบุในข้อ ๑.๔ (๒) หรือจะเป็นหนังสือค้ำประกันอิเล็กทรอนิกส์ตามวิธีการที่กรมบัญชีกลางกำหนด

๖.๔ หนังสือค้ำประกันของบริษัทเงินทุน หรือบริษัทเงินทุนหลักทรัพย์ที่ได้รับอนุญาตให้ ประกอบกิจการเงินทุนเพื่อการพาณิชย์และประกอบธุรกิจค้ำประกันตามประกาศของธนาคารแห่งประเทศไทย ตาม รายชื่อบริษัทเงินทุนที่ธนาคารแห่งประเทศไทยแจ้งเวียนให้ทราบ โดยอนุโลมให้ใช้ตามตัวอย่างหนังสือค้ำประกันของ ธนาคารที่คณะกรรมการนโยบายกำหนด ดังระบุในข้อ ๑.๔ (๒)

๖.๕ พันธบัตรรัฐบาลไทย

หลักประกันนี้จะคืนให้ โดยไม่มีดอกเบี้ยภายใน ๑๕ วันนับถัดจากวันที่ผู้ชนะการประกวดราคา อีเล็กทรอนิกส์ (ผู้รับจ้าง) พ้นจากข้อผูกพันตามสัญญาจ้างแล้ว

๗. ค่าจ้างและการจ่ายเงิน

สำนักงานจะจ่ายค่าจ้างซึ่งได้รวมภาษีมูลค่าเพิ่ม ตลอดจนภาษีอื่น ๆ และค่าใช้จ่ายทั้งปวงแล้ว โดยถือราคาเหมารวมเป็นเกณฑ์ และกำหนดการจ่ายเงินเป็น จำนวน ๑ งวด ดังนี้

เป็นจำนวนเงินในอัตราร้อยละ ๑๐๐ ของค่าจ้าง เมื่อผู้รับจ้างได้ปฏิบัติงานทั้งหมดให้แล้วเสร็จ เรียบร้อยตามสัญญา รวมทั้งทำสถานที่ก่อสร้างให้สะอาดเรียบร้อย

๘. อัตราค่าปรับ

ค่าปรับตามสัญญาจ้างแนบท้ายเอกสารประกวดราคาอีเล็กทรอนิกส์นี้ หรือข้อตกลงจ้างเป็น หนังสือจะกำหนด ดังนี้

๘.๑ กรณีที่ผู้รับจ้างนำงานที่รับจ้างไปจ้างช่วงให้ผู้อื่นทำอีกทอดหนึ่งโดยไม่ได้รับอนุญาตจาก สำนักงาน จะกำหนดค่าปรับสำหรับการฝ่าฝืนดังกล่าวเป็นจำนวนร้อยละ ๑๐.๐๐ ของวงเงินของงานจ้างช่วงนั้น

๘.๒ กรณีที่ผู้รับจ้างปฏิบัติผิดสัญญาจ้างก่อสร้าง นอกเหนือจากข้อ ๘.๑ จะกำหนดค่าปรับเป็น รายวันเป็นจำนวนเงินตายตัวในอัตราร้อยละ ๐.๒๕ ของราคางานจ้าง

๙. การรับประกันความชำรุดบกพร่อง

ผู้ชนะการประกวดราคาอีเล็กทรอนิกส์ซึ่งได้ทำสัญญาจ้าง ตามแบบ ดังระบุในข้อ ๑.๓ หรือ ข้อตกลงจ้างเป็นหนังสือแล้วแต่กรณี จะต้องรับประกันความชำรุดบกพร่องของงานจ้างที่เกิดขึ้นภายในระยะเวลา ไม่น้อยกว่า ๒ ปี นับถัดจากวันที่สำนักงานได้รับมอบงาน โดยต้องบริหารจัดการซ่อมแซมแก้ไขให้ใช้การได้ดีดังเดิมภายใน ๑๕ วัน นับถัดจากวันที่ได้รับแจ้งความชำรุดบกพร่อง

๑๐. การจ่ายเงินล่วงหน้า

ผู้ยื่นข้อเสนอที่มีสิทธิเสนอขอรับเงินล่วงหน้า ในอัตราไม่เกินร้อยละ ๑๕ ของราคาค่าจ้างทั้งหมด แต่ ทั้งนี้จะต้องส่งมอบหลักประกันเงินล่วงหน้า เป็นพันธบัตรรัฐบาลไทย หรือหนังสือค้ำประกันหรือหนังสือค้ำประกัน อีเล็กทรอนิกส์ของธนาคารในประเทศตามแบบดังระบุในข้อ ๑.๔ (๓) ให้แก่สำนักงานก่อนการรับชำระเงินล่วงหน้า

๑๑. ข้อสงวนสิทธิในการยื่นข้อเสนอและอื่น ๆ

๑๑.๑ เงินค่าจ้างสำหรับงานจ้างครั้งนี้ ได้มาจากจ่ายจากเงินสะสมประจำปี ๒๕๖๒

การลงนามในสัญญาจะกระทำต่อเมื่อ สำนักงานได้รับอนุมัติเงินค่าก่อสร้างจากจ่ายจาก เงินสะสมประจำปี ๒๕๖๒

๑๑.๒ เมื่อสำนักงานได้คัดเลือกผู้ยื่นข้อเสนอรายใดให้เป็นผู้รับจ้าง และได้ตกลงจ้าง ตามการประกวดราคาอิเล็กทรอนิกส์แล้ว ถ้าผู้รับจ้างจะต้องส่งหรือนำสิ่งของมาเพื่องานจ้างดังกล่าวเข้ามาจากต่างประเทศ และของนั้นต้องนำเข้ามาโดยทางเรือในเส้นทางที่มีเรือไทยเดินอยู่ และสามารถให้บริการรับขนได้ตามที่รัฐมนตรีว่าการกระทรวงคมนาคมประกาศกำหนด ผู้ยื่นข้อเสนอซึ่งเป็นผู้รับจ้างจะต้องปฏิบัติตามกฎหมายว่าด้วยการส่งเสริมการพาณิชย์นาวี ดังนี้

(๑) แจ้งการส่งหรือนำสิ่งของดังกล่าวเข้ามาจากต่างประเทศต่อกรมเจ้าท่า ภายใน ๗ วัน นับตั้งแต่วันที่ผู้รับจ้างส่งหรือซื้อของจากต่างประเทศ เว้นแต่เป็นของที่รัฐมนตรีว่าการกระทรวงคมนาคมประกาศ ยกเว้นให้บรรทุกโดยเรืออื่นได้

(๒) จัดการให้สิ่งของดังกล่าวบรรทุกโดยเรือไทย หรือเรือที่มีสิทธิเช่นเดียวกับเรือไทย จากต่างประเทศมายังประเทศไทย เว้นแต่จะได้รับอนุญาตจากกรมเจ้าท่า ให้บรรทุกสิ่งของนั้น โดยเรืออื่นที่มีใช้เรือไทย ซึ่งจะต้องได้รับอนุญาตเช่นนั้นก่อนบรรทุกของลงเรืออื่น หรือเป็นของที่รัฐมนตรีว่าการกระทรวงคมนาคมประกาศ ยกเว้นให้บรรทุกโดยเรืออื่น

(๓) ในกรณีที่ไม่ปฏิบัติตาม (๑) หรือ (๒) ผู้รับจ้างจะต้องรับผิดชอบตามกฎหมายว่าด้วยการส่งเสริมการพาณิชย์นาวี

๑๑.๓ ผู้ยื่นข้อเสนอซึ่งสำนักงานได้คัดเลือกแล้ว ไม่ไปทำสัญญาหรือข้อตกลงจ้างเป็นหนังสือ ภายในเวลาที่กำหนดดังระบุไว้ในข้อ ๗ สำนักงานจะริบหลักประกันการยื่นข้อเสนอ หรือเรียกธำนาจจากผู้ออกหนังสือค้ำประกัน การยื่นข้อเสนอทันที และอาจพิจารณาเรียกธำนาจให้ชดใช้ความเสียหายอื่น (ถ้ามี) รวมทั้งจะพิจารณาให้เป็นผู้ทำงาน ตามระเบียบกระทรวงการคลังว่าด้วยการจัดซื้อจัดจ้างและการบริหารพัสดุภาครัฐ

๑๑.๔ สำนักงานสงวนสิทธิ์ที่จะแก้ไขเพิ่มเติมเงื่อนไข หรือข้อกำหนดในแบบสัญญาหรือข้อตกลงจ้างเป็นหนังสือให้เป็นไปตามความเห็นของสำนักงานอัยการสูงสุด (ถ้ามี)

๑๑.๕ ในกรณีที่เอกสารแนบท้ายเอกสารประกวดราคาอิเล็กทรอนิกส์ มีความขัดหรือแย้งกันผู้ยื่นข้อเสนอจะต้องปฏิบัติตามคำวินิจฉัยของสำนักงาน คำวินิจฉัยดังกล่าวให้ถือเป็นที่สุด และผู้ยื่นข้อเสนอไม่มีสิทธิเรียกร้องค่าใช้จ่ายใดๆ เพิ่มเติม

๑๑.๖ สำนักงาน อาจประกาศยกเลิกการจัดจ้างในกรณีต่อไปนี้ได้ โดยที่ผู้ยื่นข้อเสนอจะเรียกร้องค่าเสียหายใดๆ จากสำนักงานไม่ได้

(๑) สำนักงานไม่ได้รับการจัดสรรเงินที่จะใช้ในการจัดจ้างหรือได้รับจัดสรรแต่ไม่เพียงพอที่จะทำการจัดจ้างครั้งนี้ต่อไป

(๒) มีการกระทำที่เข้าลักษณะผู้ยื่นข้อเสนอที่ชนะการจัดจ้างหรือที่ได้รับการคัดเลือกมีผลประโยชน์ร่วมกัน หรือมีส่วนได้เสียกับผู้ยื่นข้อเสนอรายอื่น หรือขัดขวางการแข่งขันอย่างเป็นธรรมหรือสมยอมกันกับผู้ยื่นข้อเสนอรายอื่น หรือเจ้าหน้าที่ในการเสนอราคา หรือสื่อว่ากระทำการทุจริตอื่นใดในการเสนอราคา

(๓) การทำการจัดจ้างครั้งนี้ต่อไปอาจก่อให้เกิดความเสียหายแก่สำนักงาน หรือกระทบต่อประโยชน์สาธารณะ

(๔) กรณีอื่นในทำนองเดียวกับ (๑) (๒) หรือ (๓) ตามที่กำหนดในกฎกระทรวงซึ่งออกตามความในกฎหมายว่าด้วยการจัดซื้อจัดจ้างและการบริหารพัสดุภาครัฐ

๑๒. การปรับราคาค่างานก่อสร้าง

การปรับราคาค่างานก่อสร้างตามสูตรการปรับราคาดังระบุในข้อ ๑.๕ จะนำมาใช้ในกรณีที่ ค่างานก่อสร้างลดลงหรือเพิ่มขึ้น โดยวิธีการต่อไปนี้

ตามเงื่อนไข หลักเกณฑ์ สูตรและวิธีคำนวณที่ใช้กับสัญญาแบบปรับราคาได้ตามมติคณะรัฐมนตรี เมื่อวันที่ ๒๒ สิงหาคม ๒๕๓๒ เรื่อง การพิจารณาช่วยเหลือผู้ประกอบการอาชีพงานก่อสร้าง ตามหนังสือสำนักเลขาธิการ คณะรัฐมนตรี ที่ นร ๐๒๐๓/ว ๑๐๙ ลงวันที่ ๒๔ สิงหาคม ๒๕๓๒

สูตรการปรับราคา (สูตรค่า K) จะต้องคงที่ที่ระดับที่กำหนดไว้ในวันแล้วเสร็จตามที่กำหนดไว้ในสัญญา หรือภายในระยะเวลาที่สำนักงานได้ขยายออกไป โดยจะใช้สูตรของทางราชการที่ได้ระบุในข้อ ๑.๕

๑๓. มาตรฐานฝีมือช่าง

เมื่อสำนักงานได้คัดเลือกผู้ยื่นข้อเสนอรายใดให้เป็นผู้รับจ้างและได้ตกลงจ้างก่อสร้างตามประกาศนี้แล้ว ผู้ยื่นข้อเสนอจะต้องตกลงว่าในการปฏิบัติงานก่อสร้างดังกล่าว ผู้ยื่นข้อเสนอจะต้องมีและใช้ผู้ผ่านการทดสอบมาตรฐานฝีมือช่างหรือผู้ผ่านการทดสอบมาตรฐานฝีมือช่างจาก จากสถาบันการศึกษาที่ ก.พ.รับรอง หรือผู้มีวุฒิปับตรระดับ ปวช. ปวส. และปวท. หรือเทียบเท่าจากสถาบันการศึกษาที่ ก.พ. รับรองให้เข้ารับราชการได้ ในอัตราไม่ต่ำกว่าร้อยละ ๑๐ ของแต่ละ สาขาช่างแต่จะต้องมีจำนวนช่างอย่างน้อย ๑ คน ในแต่ละสาขาช่าง ดังต่อไปนี้

๑๓.๑ ช่างโยธา

๑๔. การปฏิบัติตามกฎหมายและระเบียบ

ในระหว่างระยะเวลาการก่อสร้าง ผู้ยื่นข้อเสนอที่ได้รับการคัดเลือกให้เป็นผู้รับจ้างต้องปฏิบัติตามหลักเกณฑ์ที่กฎหมายและระเบียบได้กำหนดไว้โดยเคร่งครัด

๑๕. การประเมินผลการปฏิบัติงานของผู้ประกอบการ

สำนักงาน สามารถนำผลการปฏิบัติงานแล้วเสร็จตามสัญญาของผู้ยื่นข้อเสนอที่ได้รับการคัดเลือกให้เป็นผู้รับจ้างเพื่อนำมาประเมินผลการปฏิบัติงานของผู้ประกอบการ

ทั้งนี้ หากผู้ยื่นข้อเสนอที่ได้รับการคัดเลือกไม่ผ่านเกณฑ์ที่กำหนดจะถูกระงับการยื่นข้อเสนอหรือทำสัญญากับสำนักงาน ไว้ชั่วคราว

เทศบาลนครอุบลราชธานี

๔ มิถุนายน ๒๕๖๒