



ประกาศเทศบาลนครอุบลราชธานี

เรื่อง ประกวดราคาจ้างก่อสร้างอาคารโดมหน้าอาคารอนุบาล โรงเรียนเทศบาล ๓ สามัคคีวิทยาคาร ด้วยวิธี ประกวดราคาอิเล็กทรอนิกส์ (e-bidding)

เทศบาลนครอุบลราชธานี มีความประสงค์จะ ประกวดราคาจ้างก่อสร้างอาคารโดมหน้าอาคารอนุบาล โรงเรียนเทศบาล ๓ สามัคคีวิทยาคาร ด้วยวิธีประกวดราคาอิเล็กทรอนิกส์ (e-bidding) ราคาของงานก่อสร้างในการประกวดราคาค้างครั้งนี้เป็นเงินทั้งสิ้น ๑,๑๐๒,๘๒๕.๐๑ บาท (หนึ่งล้านหนึ่งแสนสองพันแปดร้อยยี่สิบห้าบาทหนึ่งสตางค์)

ผู้ยื่นข้อเสนอจะต้องมีคุณสมบัติ ดังต่อไปนี้

๑. มีความสามารถตามกฎหมาย
๒. ไม่เป็นบุคคลล้มละลาย
๓. ไม่อยู่ระหว่างเลิกกิจการ

๔. ไม่เป็นบุคคลซึ่งอยู่ระหว่างถูกระงับการยื่นข้อเสนอหรือทำสัญญากับหน่วยงานของรัฐไว้ชั่วคราว เนื่องจากเป็นผู้ที่ไม่ผ่านเกณฑ์การประเมินผลการปฏิบัติงานของผู้ประกอบการตามระเบียบที่รัฐมนตรีว่าการกระทรวงการคลังกำหนดตามที่ประกาศเผยแพร่ในระบบเครือข่ายสารสนเทศของกรมบัญชีกลาง

๕. ไม่เป็นบุคคลซึ่งถูกระบุชื่อไว้ในบัญชีรายชื่อผู้ทำงานและได้แจ้งเวียนชื่อให้เป็นผู้ทำงานของหน่วยงานของรัฐในระบบเครือข่ายสารสนเทศของกรมบัญชีกลาง ซึ่งรวมถึงนิติบุคคลที่ผู้ทำงานเป็นหุ้นส่วนผู้จัดการ กรรมการผู้จัดการ ผู้บริหาร ผู้มีอำนาจในการดำเนินงานในกิจการของนิติบุคคลนั้นด้วย

๖. มีคุณสมบัติและไม่มีลักษณะต้องห้ามตามที่คณะกรรมการนโยบายการจัดซื้อจัดจ้างและการบริหารพัสดุภาครัฐกำหนดในราชกิจจานุเบกษา

๗. เป็นนิติบุคคลผู้มีอาชีพรับจ้างงานที่ประกวดราคาอิเล็กทรอนิกส์ดังกล่าว

๘. ไม่เป็นผู้มีผลประโยชน์ร่วมกันกับผู้ยื่นข้อเสนอรายอื่นที่เข้ายื่นข้อเสนอให้แก่เทศบาลนครอุบลราชธานี ณ วันประกาศประกวดราคาอิเล็กทรอนิกส์ หรือไม่เป็นผู้กระทำการอันเป็นการขัดขวางการแข่งขันราคาอย่างเป็นธรรม ในการประกวดราคาอิเล็กทรอนิกส์ครั้งนี้

๙. ไม่เป็นผู้ได้รับเอกสิทธิ์หรือความคุ้มกัน ซึ่งอาจปฏิเสธไม่ยอมขึ้นศาลไทย เว้นแต่รัฐบาลของผู้ยื่นข้อเสนอได้มีคำสั่งให้สละเอกสิทธิ์และความคุ้มกันเช่นนั้น

๑๐. ผู้ยื่นข้อเสนอที่ยื่นข้อเสนอในรูปแบบของ "กิจการร่วมค้า" ต้องมีคุณสมบัติ ดังนี้

กรณีที่ยื่นข้อเสนอฯ กำหนดให้ผู้เข้าร่วมค้ารายใดรายหนึ่งเป็นผู้เข้าร่วมค้าหลัก ข้อตกลงฯ จะต้องมีการกำหนดสัดส่วนหน้าที่ และความรับผิดชอบในปริมาณงาน สิ่งของ หรือมูลค่าตามสัญญาของผู้เข้าร่วมค้าหลัก มากกว่าผู้เข้าร่วมค้ารายอื่นทุกราย

กรณีที่มีข้อตกลงฯ กำหนดให้ผู้เข้าร่วมค้ารายใดรายหนึ่งเป็นผู้เข้าร่วมค้าหลัก กิจกรรมร่วมค่านั้นต้องใช้
ผลงานของผู้เข้าร่วมค้าหลักรายเดียวเป็นผลงานของกิจกรรมร่วมค้าที่ยื่นข้อเสนอ

สำหรับข้อตกลงฯ ที่ไม่ได้กำหนดให้ผู้เข้าร่วมค้ารายใดเป็นผู้เข้าร่วมค้าหลัก ผู้เข้าร่วมค้าทุกรายจะ
ต้องมีคุณสมบัติครบถ้วนตามเงื่อนไขที่กำหนดไว้ในเอกสารเชิญชวน

๑๑. ผู้ยื่นข้อเสนอต้องลงทะเบียนในระบบจัดซื้อจัดจ้างภาครัฐด้วยอิเล็กทรอนิกส์ (Electronic
Government Procurement : e - GP) ของกรมบัญชีกลาง

ผู้ยื่นข้อเสนอต้องยื่นข้อเสนอและเสนอราคาทางระบบจัดซื้อจัดจ้างภาครัฐด้วยอิเล็กทรอนิกส์ ในวันที่
๒๖ มีนาคม ๒๕๖๔ ระหว่างเวลา ๐๘.๓๐ น. ถึง ๑๖.๓๐ น.

ผู้สนใจสามารถขอซื้อเอกสารประกวดราคาด้วยอิเล็กทรอนิกส์ ในราคาชุดละ ๕๐๐.๐๐ บาท ผ่านทาง
ระบบจัดซื้อจัดจ้างภาครัฐด้วยอิเล็กทรอนิกส์และชำระเงินผ่านทางธนาคาร ตั้งแต่วันที่ ๑๖ มีนาคม ๒๕๖๔ ถึงวันที่
๒๕ มีนาคม ๒๕๖๔ โดยดาวน์โหลดเอกสารผ่านทางระบบจัดซื้อจัดจ้างภาครัฐด้วยอิเล็กทรอนิกส์ ได้ภายหลังจาก
ชำระเงินเป็นที่เรียบร้อยแล้วจนถึงก่อนวันเสนอราคา

ผู้สนใจสามารถดูรายละเอียดได้ที่เว็บไซต์ www.cityub.go.th หรือ www.gprocurement.go.th หรือ
สอบถามทางโทรศัพท์หมายเลข ๐๔๕-๒๔๐๗๔๐ ในวันและเวลาราชการ

ประกาศ ณ วันที่ ๑๖ มีนาคม พ.ศ. ๒๕๖๔



(นายอัมพล ทองพ)

ปลัดเทศบาล ปฏิบัติหน้าที่

นายกเทศมนตรีนครอุบลราชธานี

หมายเหตุ ผู้ประกอบการสามารถจัดเตรียมเอกสารประกอบการเสนอราคา (เอกสารส่วนที่ ๑ และเอกสารส่วนที่ ๒)
ในระบบ e-GP ได้ตั้งแต่วันที่ซื้อเอกสารจนถึงวันเสนอราคา

เอกสารประกวดราคาจ้างก่อสร้างด้วยการประกวดราคาอิเล็กทรอนิกส์ (e-bidding)

เลขที่ ๒๗/๒๕๖๔

การจ้างก่อสร้างอาคารโดมหน้าอาคารอนุบาล โรงเรียนเทศบาล ๓ สามัคคีวิทยาการ

ตามประกาศ เทศบาลนครอุบลราชธานี

ลงวันที่ ๑๖ มีนาคม ๒๕๖๔

เทศบาลนครอุบลราชธานี ซึ่งต่อไปนี้เรียกว่า "เทศบาลนครอุบลราชธานี" มีความประสงค์จะ ประกวดราคาจ้างก่อสร้าง อาคารโดมหน้าอาคารอนุบาล โรงเรียนเทศบาล ๓ สามัคคีวิทยาการ ณ โรงเรียนเทศบาล ๓ สามัคคีวิทยาการ ด้วยวิธีประกวดราคาอิเล็กทรอนิกส์ (e-bidding) โดยมีข้อแนะนำและข้อกำหนดดังต่อไปนี้

๑. เอกสารแนบท้ายเอกสารประกวดราคาอิเล็กทรอนิกส์

๑.๑ แบบรูปและรายการละเอียด

๑.๒ แบบใบเสนอราคาที่กำหนดไว้ในระบบจัดซื้อจัดจ้างภาครัฐด้วยอิเล็กทรอนิกส์

๑.๓ สัญญาจ้างก่อสร้าง

๑.๔ แบบหนังสือค้ำประกัน

(๑) หลักประกันสัญญา

๑.๕ สูตรการปรับราคา อาคาร

$$K = 0.25 + 0.15 It/Io + 0.10 Ct/Co + 0.40 Mt/Mo + 0.10 St/So$$

๑.๖ บทนิยาม

(๑) ผู้ที่มีผลประโยชน์ร่วมกัน

(๒) การขัดขวางการแข่งขันอย่างเป็นธรรม

๑.๗ แบบบัญชีเอกสารที่กำหนดไว้ในระบบจัดซื้อจัดจ้างภาครัฐด้วยอิเล็กทรอนิกส์

(๑) บัญชีเอกสารส่วนที่ ๑

(๒) บัญชีเอกสารส่วนที่ ๒

..... ฯลฯ.....

๒. คุณสมบัติของผู้ยื่นข้อเสนอ

๒.๑ มีความสามารถตามกฎหมาย

๒.๒ ไม่เป็นบุคคลล้มละลาย

๒.๓ ไม่อยู่ระหว่างเลิกกิจการ

๒.๔ ไม่เป็นบุคคลซึ่งอยู่ระหว่างถูกระงับการยื่นข้อเสนอหรือทำสัญญากับหน่วยงานของรัฐไว้

ชั่วคราว เนื่องจากเป็นผู้ที่ไม่ผ่านเกณฑ์การประเมินผลการปฏิบัติงานของผู้ประกอบการตามระเบียบที่รัฐมนตรีว่าการกระทรวงการคลังกำหนดตามที่ประกาศเผยแพร่ในระบบเครือข่ายสารสนเทศของกรมบัญชีกลาง

๒.๕ ไม่เป็นบุคคลซึ่งถูกระงับชื่อไว้ในบัญชีรายชื่อผู้ทำงานและได้แจ้งเวียนชื่อให้เป็นผู้ทำงานของหน่วยงานของรัฐในระบบเครือข่ายสารสนเทศของกรมบัญชีกลาง ซึ่งรวมถึงนิติบุคคลที่ผู้ทำงานเป็นหุ้นส่วนผู้จัดการ กรรมการผู้จัดการ ผู้บริหาร ผู้มีอำนาจในการดำเนินงานในกิจการของนิติบุคคลนั้นด้วย

๒.๖ มีคุณสมบัติและไม่มีลักษณะต้องห้ามตามที่คณะกรรมการนโยบายการจัดซื้อจัดจ้างและการบริหารพัสดุภาครัฐกำหนดในราชกิจจานุเบกษา

๒.๗ เป็นนิติบุคคลผู้มีอาชีพรับจ้างงานที่ประกวดราคาอิเล็กทรอนิกส์ดังกล่าว

๒.๘ ไม่เป็นผู้มีผลประโยชน์ร่วมกันกับผู้ยื่นข้อเสนอรายอื่นที่เข้ายื่นข้อเสนอให้แก่ เทศบาลนครอุบลราชธานี ณ วันประกาศประกวดราคาอิเล็กทรอนิกส์ หรือไม่เป็นผู้กระทำการอันเป็นการขัดขวางการแข่งขันอย่างเป็นธรรม ในการประกวดราคาอิเล็กทรอนิกส์ครั้งนี้

๒.๙ ไม่เป็นผู้ได้รับเอกสิทธิ์หรือความคุ้มกัน ซึ่งอาจปฏิเสธไม่ยอมขึ้นศาลไทย เว้นแต่รัฐบาลของผู้ยื่นข้อเสนอได้มีคำสั่งให้สละเอกสิทธิ์และความคุ้มกันเช่นนั้น

๒.๑๐ ผู้ยื่นข้อเสนอที่ยื่นข้อเสนอในรูปแบบของ "กิจการร่วมค้า" ต้องมีคุณสมบัติ ดังนี้
กรณีที่ข้อตกลงฯ กำหนดให้ผู้เข้าร่วมค้ารายใดรายหนึ่งเป็นผู้เข้าร่วมค้าหลัก ข้อตกลงฯ จะต้องมีข้อกำหนดสัดส่วนหน้าที่ และความรับผิดชอบในปริมาณงาน สิ่งของ หรือมูลค่าตามสัญญาของผู้เข้าร่วมค้าหลักมากกว่าผู้เข้าร่วมค้ารายอื่นทุกราย

กรณีที่ข้อตกลงฯ กำหนดให้ผู้เข้าร่วมค้ารายใดรายหนึ่งเป็นผู้เข้าร่วมค้าหลัก กิจการร่วมค่านั้นต้องใช้ผลงานของผู้เข้าร่วมค้าหลักรายเดียวเป็นผลงานของกิจการร่วมค้าที่ยื่นข้อเสนอ

สำหรับข้อตกลงฯ ที่ไม่ได้กำหนดให้ผู้เข้าร่วมค้ารายใดเป็นผู้เข้าร่วมค้าหลัก ผู้เข้าร่วมค้าทุกรายจะต้องมีคุณสมบัติครบถ้วนตามเงื่อนไขที่กำหนดไว้ในเอกสารเชิญชวน

๒.๑๑ ผู้ยื่นข้อเสนอต้องลงทะเบียนในระบบจัดซื้อจัดจ้างภาครัฐด้วยอิเล็กทรอนิกส์ (Electronic Government Procurement : e - GP) ของกรมบัญชีกลาง

๓. หลักฐานการยื่นข้อเสนอ

ผู้ยื่นข้อเสนอจะต้องเสนอเอกสารหลักฐานยื่นมาพร้อมกับการเสนอราคาทางระบบจัดซื้อจัดจ้างภาครัฐด้วยอิเล็กทรอนิกส์ โดยแยกเป็น ๒ ส่วน คือ

๓.๑ ส่วนที่ ๑ อย่างน้อยต้องมีเอกสารดังต่อไปนี้

(๑) ในกรณีผู้ยื่นข้อเสนอเป็นนิติบุคคล

(ก) ห้างหุ้นส่วนสามัญหรือห้างหุ้นส่วนจำกัด ให้ยื่นสำเนาหนังสือรับรองการจดทะเบียนนิติบุคคล บัญชีรายชื่อหุ้นส่วนผู้จัดการ ผู้มีอำนาจควบคุม (ถ้ามี) พร้อมทั้งรับรองสำเนาถูกต้อง

(ข) บริษัทจำกัดหรือบริษัทมหาชนจำกัด ให้ยื่นสำเนาหนังสือรับรองการจดทะเบียนนิติบุคคล หนังสือบริคณห์สนธิ บัญชีรายชื่อกรรมการผู้จัดการ ผู้มีอำนาจควบคุม (ถ้ามี) และบัญชีผู้ถือหุ้นรายใหญ่ (ถ้ามี) พร้อมทั้งรับรองสำเนาถูกต้อง

(๒) ในกรณีผู้ยื่นข้อเสนอเป็นบุคคลธรรมดาหรือคณะบุคคลที่มีใช้นิติบุคคล ให้ยื่นสำเนาบัตรประจำตัวประชาชนของผู้ยื่น สำเนาข้อตกลงที่แสดงถึงการเข้าเป็นหุ้นส่วน (ถ้ามี) สำเนาบัตรประจำตัวประชาชนของผู้เป็นหุ้นส่วน หรือสำเนาหนังสือเดินทางของผู้เป็นหุ้นส่วนที่มีได้ถือสัญชาติไทย พร้อมทั้งรับรองสำเนาถูกต้อง

(๓) ในกรณีผู้ยื่นข้อเสนอเป็นผู้ยื่นข้อเสนอร่วมกันในฐานะเป็นผู้ร่วมค้า ให้ยื่นสำเนา

สัญญาของการเข้าร่วมค้า และเอกสารตามที่ระบุไว้ใน (๑) หรือ (๒) ของผู้ร่วมค้า แล้วแต่กรณี

(๔) เอกสารเพิ่มเติมอื่นๆ

(๔.๑) สำเนาใบทะเบียนพาณิชย์

(๔.๒) สำเนาใบทะเบียนภาษีมูลค่าเพิ่ม

(๕) บัญชีเอกสารส่วนที่ ๑ ทั้งหมดที่ได้ยื่นพร้อมกับการเสนอราคาทางระบบจัดซื้อจัด

จ้างภาครัฐด้วยอิเล็กทรอนิกส์ ตามแบบในข้อ ๑.๗ (๑) โดยไม่ต้องแนบในรูปแบบ PDF File (Portable Document Format)

ทั้งนี้ เมื่อผู้ยื่นข้อเสนอดำเนินการแนบไฟล์เอกสารตามบัญชีเอกสารส่วนที่ ๑ ครบถ้วน ถูกต้องแล้ว ระบบจัดซื้อจัดจ้างภาครัฐด้วยอิเล็กทรอนิกส์จะสร้างบัญชีเอกสารส่วนที่ ๑ ตามแบบในข้อ ๑.๗ (๑) ให้โดยผู้ยื่นข้อเสนอไม่ต้องแนบบัญชีเอกสารส่วนที่ ๑ ดังกล่าวในรูปแบบ PDF File (Portable Document Format)

๓.๒ ส่วนที่ ๒ อย่างน้อยต้องมีเอกสารดังต่อไปนี้

(๑) ในกรณีที่ผู้ยื่นข้อเสนอมอบอำนาจให้บุคคลอื่นกระทำการแทนให้แนบหนังสือมอบอำนาจซึ่งติดอากรแสตมป์ตามกฎหมาย โดยมีหลักฐานแสดงตัวตนของผู้มอบอำนาจและผู้รับมอบอำนาจ ทั้งนี้หากผู้รับมอบอำนาจเป็นบุคคลธรรมดาต้องเป็นผู้ที่บรรลุนิติภาวะตามกฎหมายแล้วเท่านั้น

(๒) บัญชีเอกสารส่วนที่ ๒ ทั้งหมดที่ได้ยื่นพร้อมกับการเสนอราคาทางระบบจัดซื้อจัดจ้างภาครัฐด้วยอิเล็กทรอนิกส์ตามแบบในข้อ ๑.๗ (๒) โดยไม่ต้องแนบในรูปแบบ PDF File (Portable Document Format)

ทั้งนี้ เมื่อผู้ยื่นข้อเสนอดำเนินการแนบไฟล์เอกสารตามบัญชีเอกสารส่วนที่ ๒ ครบถ้วน ถูกต้องแล้ว ระบบจัดซื้อจัดจ้างภาครัฐด้วยอิเล็กทรอนิกส์จะสร้างบัญชีเอกสารส่วนที่ ๒ ตามแบบในข้อ ๑.๗ (๒) ให้โดยผู้ยื่นข้อเสนอไม่ต้องแนบบัญชีเอกสารส่วนที่ ๒ ดังกล่าวในรูปแบบ PDF File (Portable Document Format)

๔. การเสนอราคา

๔.๑ ผู้ยื่นข้อเสนอต้องยื่นข้อเสนอ และเสนอราคาทางระบบจัดซื้อจัดจ้างภาครัฐด้วยอิเล็กทรอนิกส์ตามที่กำหนดไว้ในเอกสารประกวดราคาอิเล็กทรอนิกส์นี้ โดยไม่มีเงื่อนไขใดๆ ทั้งสิ้น และจะต้องกรอกข้อความให้ถูกต้องครบถ้วน พร้อมทั้งหลักฐานแสดงตัวตนและทำการยืนยันตัวตนของผู้ยื่นข้อเสนอโดยไม่ต้องแนบบใบเสนอราคาในรูปแบบ PDF File (Portable Document Format)

๔.๒ ให้ผู้ยื่นข้อเสนอกรอกรายละเอียดการเสนอราคาในใบเสนอราคาตามแบบเอกสารประกวดราคาจ้างก่อสร้างด้วยวิธีประกวดราคาอิเล็กทรอนิกส์ (e-bidding) ข้อ ๑.๒ ให้ครบถ้วนโดยไม่ต้องยื่นใบแจ้งปริมาณงานและราคา และใบบัญชีรายการก่อสร้างในรูปแบบ PDF File (Portable Document Format)

ในการเสนอราคาให้เสนอราคาเป็นเงินบาทและเสนอราคาได้เพียงครั้งเดียวและราคาเดียว โดยเสนอราคารวม หรือราคาต่อหน่วย หรือราคาต่อรายการ ตามเงื่อนไขที่ระบุไว้ท้ายใบเสนอราคาให้ถูกต้อง ทั้งนี้ ราคารวมที่เสนอจะต้องตรงกันทั้งตัวเลขและตัวหนังสือ ถ้าตัวเลขและตัวหนังสือไม่ตรงกัน ให้ถือตัวหนังสือเป็นสำคัญ โดยคิดราคารวมทั้งสิ้นซึ่งรวมค่าภาษีมูลค่าเพิ่ม ภาษีอากรอื่น และค่าใช้จ่ายที่ระบุไว้แล้ว

ราคาที่เสนอจะต้องเสนอกำหนดยื่นราคาไม่น้อยกว่า ๙๐ วัน ตั้งแต่วันเสนอราคาโดย

ภายในกำหนดยื่นราคา ผู้ยื่นข้อเสนอต้องรับผิดชอบราคาที่ตนได้เสนอไว้และจะถอนการเสนอราคาไม่ได้

๔.๓ ผู้ยื่นข้อเสนอจะต้องเสนอกำหนดเวลาดำเนินการก่อสร้างแล้วเสร็จไม่เกิน ๙๐ วัน นับ
ถัดจากวันลงนามในสัญญาจ้างหรือจากวันที่ได้รับหนังสือแจ้งจาก เทศบาลนครอุบลราชธานี ให้เริ่มทำงาน

๔.๔ ก่อนเสนอราคา ผู้ยื่นข้อเสนอควรตรวจดูร่างสัญญา แบบรูป และรายการละเอียด ฯลฯ
ให้ถี่ถ้วนและเข้าใจเอกสารประกวดราคาจ้างอิเล็กทรอนิกส์ทั้งหมดเสียก่อนที่จะตกลงยื่นข้อเสนอตามเงื่อนไขใน
เอกสารประกวดราคาจ้างอิเล็กทรอนิกส์

๔.๕ ผู้ยื่นข้อเสนอจะต้องยื่นข้อเสนอและเสนอราคาทางระบบจัดซื้อจัดจ้างภาครัฐด้วย
อิเล็กทรอนิกส์ในวันที่ ๒๖ มีนาคม ๒๕๖๔ ระหว่างเวลา ๐๘.๓๐ น. ถึง ๑๖.๓๐ น. และเวลาในการเสนอราคาให้ถือ
ตามเวลาของระบบจัดซื้อจัดจ้างภาครัฐด้วยอิเล็กทรอนิกส์เป็นเกณฑ์

เมื่อพ้นกำหนดเวลายื่นข้อเสนอและเสนอราคาแล้ว จะไม่รับเอกสารการยื่นข้อเสนอและ
เสนอราคาใดๆ โดยเด็ดขาด

๔.๖ ผู้ยื่นข้อเสนอต้องจัดทำเอกสารสำหรับการเสนอราคาในรูปแบบไฟล์เอกสาร
ประเภท PDF File (Portable Document Format) โดยผู้ยื่นข้อเสนอต้องเป็นผู้รับผิดชอบตรวจสอบความครบถ้วน
ถูกต้อง และชัดเจนของเอกสาร PDF File ก่อนที่จะยืนยันการเสนอราคา แล้วจึงส่งข้อมูล (Upload) เพื่อเป็นการ
เสนอราคาให้แก่เทศบาลนครอุบลราชธานี ผ่านทางระบบจัดซื้อจัดจ้างภาครัฐด้วยอิเล็กทรอนิกส์

๔.๗ คณะกรรมการพิจารณาผลการประกวดราคาอิเล็กทรอนิกส์จะดำเนินการตรวจสอบ
คุณสมบัติของผู้ยื่นข้อเสนอแต่ละรายว่า เป็นผู้ยื่นข้อเสนอที่มีผลประโยชน์ร่วมกันกับผู้ยื่นเสนอรายอื่นตามข้อ ๑.๖
(๑) หรือไม่ หากปรากฏว่าผู้ยื่นข้อเสนอรายใดเป็นผู้ยื่นข้อเสนอที่มีผลประโยชน์ร่วมกันกับผู้ยื่นเสนอรายอื่น คณะ
กรรมการฯ จะตัดรายชื่อผู้ยื่นเสนอราคาที่มีผลประโยชน์ร่วมกันนั้นออกจากการเป็นผู้ยื่นข้อเสนอ

หากปรากฏต่อคณะกรรมการพิจารณาผลการประกวดราคาอิเล็กทรอนิกส์ว่า ก่อนหรือในขณะที่
มีการพิจารณาข้อเสนอ มีผู้ยื่นเสนอรายใดกระทำการอันเป็นการขัดขวางการแข่งขันอย่างเป็นธรรมตามข้อ ๑.๖ (๒)
และคณะกรรมการฯ เชื่อว่ามีการกระทำอันเป็นการขัดขวางการแข่งขันอย่างเป็นธรรม คณะกรรมการฯ จะตัดรายชื่อ
ผู้ยื่นเสนอรายนั้นออกจากการเป็นผู้ยื่นข้อเสนอ และเทศบาลนครอุบลราชธานี จะพิจารณาโทษผู้ยื่นเสนอรายดังกล่าว
กล่าวเป็นผู้ที่ทำงาน เว้นแต่ เทศบาลนครอุบลราชธานี จะพิจารณาเห็นว่าผู้ยื่นเสนอรายนั้น มิใช่เป็นผู้ริเริ่มให้มีการก
ระทำดังกล่าวและได้ให้ความร่วมมือเป็นประโยชน์ต่อการพิจารณาของเทศบาลนครอุบลราชธานี

๔.๘ ผู้ยื่นข้อเสนอจะต้องปฏิบัติ ดังนี้

(๑) ปฏิบัติตามเงื่อนไขที่ระบุไว้ในเอกสารประกวดราคาอิเล็กทรอนิกส์

(๒) ราคาที่เสนอจะต้องเป็นราคาที่รวมภาษีมูลค่าเพิ่ม และภาษีอื่นๆ (ถ้ามี) รวมค่าใช้จ่าย

จ่ายทั้งปวงไว้ด้วยแล้ว

(๓) ผู้ยื่นข้อเสนอจะต้องลงทะเบียนเพื่อเข้าสู่กระบวนการเสนอราคา ตามวัน เวลา ที่

กำหนด

(๔) ผู้ยื่นข้อเสนอจะถอนการเสนอราคาที่ยื่นแล้วไม่ได้

(๕) ผู้ยื่นข้อเสนอต้องศึกษาและทำความเข้าใจในระบบและวิธีการเสนอราคาด้วยวิธี

๕. หลักเกณฑ์และสิทธิในการพิจารณา

๕.๑ การพิจารณาผลการยื่นข้อเสนอประกวดราคาอิเล็กทรอนิกส์ครั้งนี้ เทศบาลนครอุบลราชธานีจะพิจารณาตัดสินโดยใช้หลักเกณฑ์ ราคา

๕.๒ การพิจารณาผู้ชนะการยื่นข้อเสนอกรณีใช้หลักเกณฑ์ราคาในการพิจารณาผู้ชนะการยื่นข้อเสนอ เทศบาลนครอุบลราชธานีจะพิจารณาจาก ราคารวม

๕.๓ หากผู้ยื่นข้อเสนอรายใดมีคุณสมบัติไม่ถูกต้องตามข้อ ๒ หรือยื่นหลักฐานการยื่นข้อเสนอไม่ถูกต้อง หรือไม่ครบถ้วนตามข้อ ๓ หรือยื่นข้อเสนอไม่ถูกต้องตามข้อ ๔ แล้ว คณะกรรมการพิจารณาผล การประกวดราคาอิเล็กทรอนิกส์จะไม่รับพิจารณาข้อเสนอของผู้ยื่นข้อเสนอรายนั้น เว้นแต่ผู้ยื่นข้อเสนอรายใดเสนอเอกสารทางเทคนิคหรือรายละเอียดคุณลักษณะเฉพาะของพัสดุที่จะจ้างไม่ครบถ้วน หรือเสนอรายละเอียดแตกต่างไปจากเงื่อนไขที่เทศบาลนครอุบลราชธานีกำหนดไว้ในประกาศและเอกสารประกวดราคาอิเล็กทรอนิกส์ ในส่วนที่มีไขสาระสำคัญและความแตกต่างนั้น ไม่มีผลทำให้เกิดการได้เปรียบเสียเปรียบต่อผู้ยื่นข้อเสนอรายอื่น หรือเป็นการผิดพลาดเล็กน้อย คณะกรรมการฯ อาจพิจารณาผ่อนปรนการตัดสินสิทธิผู้ยื่นข้อเสนอรายนั้น

๕.๔ เทศบาลนครอุบลราชธานีสงวนสิทธิ์ไม่พิจารณาข้อเสนอของผู้ยื่นข้อเสนอโดยไม่มีการผ่อนผัน ในกรณีดังต่อไปนี้

(๑) ไม่ปรากฏชื่อผู้ยื่นข้อเสนอรายนั้นในบัญชีรายชื่อผู้รับเอกสารประกวดราคาอิเล็กทรอนิกส์ทางระบบจัดซื้อจัดจ้างด้วยอิเล็กทรอนิกส์ หรือบัญชีรายชื่อผู้ซื้อเอกสารประกวดราคาอิเล็กทรอนิกส์ทางระบบจัดซื้อจัดจ้างด้วยอิเล็กทรอนิกส์ ของเทศบาลนครอุบลราชธานี

(๒) ไม่กรอกชื่อผู้ยื่นข้อเสนอในการเสนอราคาทางระบบจัดซื้อจัดจ้างด้วยอิเล็กทรอนิกส์

(๓) เสนอรายละเอียดแตกต่างไปจากเงื่อนไขที่กำหนดในเอกสารประกวดราคาอิเล็กทรอนิกส์ที่เป็นสาระสำคัญ หรือมีผลทำให้เกิดความได้เปรียบเสียเปรียบแก่ผู้ยื่นข้อเสนอรายอื่น

๕.๕ ในการตัดสินการประกวดราคาอิเล็กทรอนิกส์หรือในการทำสัญญา คณะกรรมการพิจารณาผลการประกวดราคาอิเล็กทรอนิกส์หรือเทศบาลนครอุบลราชธานี มีสิทธิให้ผู้ยื่นข้อเสนอชี้แจงข้อเท็จจริงเพิ่มเติมได้ เทศบาลนครอุบลราชธานีมีสิทธิที่จะไม่รับข้อเสนอ ไม่รับราคา หรือไม่ทำสัญญา หากข้อเท็จจริงดังกล่าวไม่เหมาะสมหรือไม่ถูกต้อง

๕.๖ เทศบาลนครอุบลราชธานีทรงไว้ซึ่งสิทธิที่จะไม่รับราคาต่ำสุด หรือราคาหนึ่งราคาใด หรือราคาที่เสนอทั้งหมดก็ได้ และอาจพิจารณาเลือกจ้างในจำนวน หรือขนาด หรือเฉพาะรายการหนึ่งรายการใด หรืออาจจะยกเลิก การประกวดราคาอิเล็กทรอนิกส์โดยไม่พิจารณาจัดจ้างเลยก็ได้ สุดแต่จะพิจารณา ทั้งนี้ เพื่อประโยชน์ของทางราชการเป็นสำคัญ และให้ถือว่าการตัดสินของเทศบาลนครอุบลราชธานีเป็นเด็ดขาดผู้ยื่นข้อเสนอจะเรียกร้องค่าใช้จ่าย หรือค่าเสียหายใดๆ มิได้ รวมทั้ง เทศบาลนครอุบลราชธานีจะพิจารณายกเลิกการประกวดราคาอิเล็กทรอนิกส์และลงโทษผู้ยื่นข้อเสนอเป็นผู้ทิ้งงาน ไม่ว่าจะเป็นผู้ยื่นข้อเสนอที่ได้รับการคัดเลือกหรือไม่ก็ตาม หากมี

เหตุที่เชื่อถือได้ว่ายื่นข้อเสนอกระทำการโดยไม่สุจริต เช่น การเสนอเอกสารอันเป็นเท็จ หรือใช้ชื่อบุคคลธรรมดา หรือ นิติบุคคลอื่นมาเสนอราคาแทน เป็นต้น

ในกรณีที่ผู้ยื่นข้อเสนอรายที่เสนอราคาต่ำสุด เสนอราคาต่ำจนคาดหมายได้ว่าไม่อาจดำเนินงานตามเอกสารประกวดราคาอิเล็กทรอนิกส์ได้ คณะกรรมการพิจารณาผลการประกวดราคาอิเล็กทรอนิกส์หรือ เทศบาลนครอุบลราชธานี จะให้ผู้ยื่นข้อเสนออื่นที่แข็งแรงและแสดงหลักฐานที่ทำให้เชื่อได้ว่าผู้ยื่นข้อเสนอสามารถดำเนินงานตามเอกสารประกวดราคาอิเล็กทรอนิกส์ให้เสร็จสมบูรณ์ หากคำชี้แจงไม่เป็นที่รับฟังได้ เทศบาลนครอุบลราชธานี มีสิทธิที่จะไม่รับข้อเสนอหรือไม่รับราคาของผู้ยื่นข้อเสนอรายนั้น ทั้งนี้ผู้ยื่นข้อเสนอดังกล่าวไม่มีสิทธิเรียกร้องค่าใช้จ่าย หรือค่าเสียหายใดๆ จากเทศบาลนครอุบลราชธานี

๕.๗ ก่อนลงนามในสัญญา เทศบาลนครอุบลราชธานี อาจประกาศยกเลิกการประกวดราคาอิเล็กทรอนิกส์ หากปรากฏว่ามีการกระทำที่เข้าลักษณะผู้ยื่นข้อเสนอที่ชนะการประกวดราคาหรือที่ได้รับการคัดเลือก มีผลประโยชน์ร่วมกัน หรือมีส่วนได้เสียกับผู้ยื่นข้อเสนอรายอื่น หรือขัดขวางการแข่งขันอย่างเป็นธรรม หรือสมยอมกันกับผู้ยื่นข้อเสนอรายอื่น หรือเจ้าหน้าที่ในการเสนอราคา หรือสื่อว่ากระทำการทุจริตอื่นใดในการเสนอราคา

๖. การทำสัญญาจ้างก่อสร้าง

ผู้ชนะการประกวดราคาอิเล็กทรอนิกส์จะต้องทำสัญญาจ้างตามแบบสัญญา ดังระบุในข้อ ๑.๓ หรือทำข้อตกลงเป็นหนังสือกับเทศบาลนครอุบลราชธานี ภายใน ๕ วัน นับถัดจากวันที่ได้รับแจ้ง และจะต้องวางหลักประกันสัญญาเป็นจำนวนเงินเท่ากับร้อยละ ๕ ของราคาค่าจ้างที่ประกวดราคาอิเล็กทรอนิกส์ ให้เทศบาลนครอุบลราชธานียึดถือไว้ในขณะทำสัญญาโดยใช้หลักประกันอย่างหนึ่งอย่างใด ดังต่อไปนี้

๖.๑ เงินสด

๖.๒ เช็คหรือตราพท์ที่ธนาคารเซ็นสั่งจ่าย ซึ่งเป็นเช็คหรือตราพท์ลงวันที่ที่ใช้เช็คหรือตราพท์นั้น ชำระต่อเจ้าหน้าที่ในวันทำสัญญา หรือก่อนวันนั้นไม่เกิน ๓ วันทำการ

๖.๓ หนังสือค้ำประกันของธนาคารภายในประเทศ ตามตัวอย่างที่คณะกรรมการนโยบายกำหนด ดังระบุในข้อ ๑.๔ (๒) หรือจะเป็นหนังสือค้ำประกันอิเล็กทรอนิกส์ตามวิธีการที่กรมบัญชีกลางกำหนด

๖.๔ หนังสือค้ำประกันของบริษัทเงินทุน หรือบริษัทเงินทุนหลักทรัพย์ที่ได้รับอนุญาตให้ประกอบกิจการเงินทุนเพื่อการพาณิชย์และประกอบธุรกิจค้ำประกันตามประกาศของธนาคารแห่งประเทศไทย ตามรายชื่อบริษัทเงินทุนที่ธนาคารแห่งประเทศไทยแจ้งเวียนให้ทราบ โดยอนุโลมให้ใช้ตามตัวอย่างหนังสือค้ำประกันของธนาคารที่คณะกรรมการนโยบายกำหนด ดังระบุในข้อ ๑.๔ (๒)

๖.๕ พันธบัตรรัฐบาลไทย

หลักประกันนี้จะคืนให้ โดยไม่มีดอกเบี้ยภายใน ๑๕ วันนับถัดจากวันที่ผู้ชนะการประกวดราคาอิเล็กทรอนิกส์ (ผู้รับจ้าง) พ้นจากข้อผูกพันตามสัญญาจ้างแล้ว

๗. ค่าจ้างและการจ่ายเงิน

เทศบาลนครอุบลราชธานีจะจ่ายค่าจ้างซึ่งได้รวมภาษีมูลค่าเพิ่ม ตลอดจนภาษีอื่น ๆ และค่าใช้จ่ายทั้งปวงแล้ว โดยถือราคาเหมารวมเป็นเกณฑ์ และกำหนดการจ่ายเงินเป็น จำนวน ๑ งวด ดังนี้

งวดที่ 1 (งวดสุดท้าย) เป็นจำนวนเงินในอัตราร้อยละ ๑๐๐ ของค่าจ้าง เมื่อผู้รับจ้างได้ปฏิบัติ

งานทั้งหมดให้แล้วเสร็จเรียบร้อยตามสัญญา รวมทั้งทำสถานที่ก่อสร้างให้สะอาดเรียบร้อย

1. ก่อสร้างหลังคาโครงสร้างเหล็กมุงแผ่นเหล็ก ครอบคลุมพื้นที่ไม่น้อยกว่า 300 ตารางเมตร
2. ก่อสร้างวางระบบน้ำ คสล. และงานระบบอื่น ๆ ที่เกี่ยวข้อง
3. งานอื่น ๆ ตามแบบแปลนเทศบาลนครอุบลราชธานี ที่ ข110/63 รายละเอียดตามแนบท้าย

๘. อัตราค่าปรับ

ค่าปรับตามสัญญาจ้างแนบท้ายเอกสารประกวดราคาอิเล็กทรอนิกส์ หรือข้อตกลงจ้างเป็นหนังสือจะกำหนด ดังนี้

๘.๑ กรณีที่ผู้รับจ้างนำงานที่รับจ้างไปจ้างช่วงให้ผู้อื่นทำอีกทอดหนึ่งโดยไม่ได้รับอนุญาตจากเทศบาลนครอุบลราชธานี จะกำหนดค่าปรับสำหรับการฝ่าฝืนดังกล่าวเป็นจำนวนร้อยละ ๑๐.๐๐ ของวงเงินของงานจ้างช่วงนั้น

๘.๒ กรณีที่ผู้รับจ้างปฏิบัติผิดสัญญาจ้างก่อสร้าง นอกเหนือจากข้อ ๘.๑ จะกำหนดค่าปรับเป็นรายวันเป็นจำนวนเงินตายตัวในอัตราร้อยละ ๐.๑๐ ของราคางานจ้าง

๙. การรับประกันความชำรุดบกพร่อง

ผู้ชนะการประกวดราคาอิเล็กทรอนิกส์ซึ่งได้ทำสัญญาจ้าง ตามแบบ ดังระบุในข้อ ๑.๓ หรือข้อตกลงจ้างเป็นหนังสือแล้วแต่กรณี จะต้องรับประกันความชำรุดบกพร่องของงานจ้างที่เกิดขึ้นภายในระยะเวลา ไม่น้อยกว่า ๒ ปี นับถัดจากวันที่เทศบาลนครอุบลราชธานีได้รับมอบงาน โดยต้องบริหารจัดการซ่อมแซมแก้ไขให้ใช้ได้ดังเดิมภายใน ๑๕ วัน นับถัดจากวันที่ได้รับแจ้งความชำรุดบกพร่อง

๑๐. ข้อสงวนสิทธิในการยื่นข้อเสนอและอื่น ๆ

๑๐.๑ เงินค่าจ้างสำหรับงานจ้างครั้งนี้ ได้มาจากเงินงบประมาณประจำปี พ.ศ. ๒๕๖๓ การลงนามในสัญญาจะกระทำต่อเมื่อ เทศบาลนครอุบลราชธานีได้รับอนุมัติเงินค่าก่อสร้างจากเงินงบประมาณประจำปี พ.ศ. ๒๕๖๓

๑๐.๒ เมื่อเทศบาลนครอุบลราชธานีได้คัดเลือกผู้ยื่นข้อเสนอรายใดให้เป็นผู้รับจ้าง และได้ตกลงจ้าง ตามการประกวดราคาอิเล็กทรอนิกส์แล้ว ถ้าผู้รับจ้างจะต้องสั่งหรือนำสิ่งของมาจากต่างประเทศ และของนั้นต้องนำเข้ามาโดยทางเรือในเส้นทางที่มีเรือไทยเดินอยู่ และสามารถให้บริการรับขนได้ตามที่รัฐมนตรีว่าการกระทรวงคมนาคมประกาศกำหนด ผู้ยื่นข้อเสนอซึ่งเป็นผู้รับจ้างจะต้องปฏิบัติตามกฎหมายว่าด้วยการส่งเสริมการพาณิชย์นาวี ดังนี้

(๑) แจ้งการสั่งหรือนำสิ่งของดังกล่าวเข้ามาจากต่างประเทศต่อกรมเจ้าท่า ภายใน ๗ วัน นับตั้งแต่วันที่ผู้รับจ้างสั่งหรือซื้อของจากต่างประเทศ เว้นแต่เป็นของที่รัฐมนตรีว่าการกระทรวงคมนาคมประกาศยกเว้นให้บรรทุกโดยเรืออื่นได้

(๒) จัดการให้สิ่งของดังกล่าวบรรทุกโดยเรือไทย หรือเรือที่มีสิทธิเช่นเดียวกับเรือไทย จากต่างประเทศมายังประเทศไทย เว้นแต่จะได้รับอนุญาตจากกรมเจ้าท่า ให้บรรทุกสิ่งของนั้น โดยเรืออื่นที่มีธงเรือไทย ซึ่งจะต้องได้รับอนุญาตเช่นนั้นก่อนบรรทุกของลงเรืออื่น หรือเป็นของที่รัฐมนตรีว่าการกระทรวงคมนาคมประกาศยกเว้นให้บรรทุกโดยเรืออื่น

(๓) ในกรณีที่ไม่นับปฏิบัติตาม (๑) หรือ (๒) ผู้รับจ้างจะต้องรับผิดชอบตามกฎหมายว่าด้วยการส่งเสริมการพาณิชย์

๑๐.๓ ผู้ยื่นข้อเสนอซึ่งเทศบาลนครอุบลราชธานีได้คัดเลือกแล้ว ไม่ไปทำสัญญาหรือข้อตกลงจ้างเป็นหนังสือภายในเวลาที่กำหนดดังระบุไว้ในข้อ ๗ เทศบาลนครอุบลราชธานีจะริบหลักประกันการยื่นข้อเสนอหรือเรียกจากผู้ออกหนังสือค้ำประกัน การยื่นข้อเสนอทันที และอาจพิจารณาเรียกชดเชยความเสียหายอื่น (ถ้ามี) รวมทั้งจะพิจารณาให้เป็นผู้ทำงาน ตามระเบียบกระทรวงการคลังว่าด้วยการจัดซื้อจัดจ้างและการบริหารพัสดุภาครัฐ

๑๐.๔ เทศบาลนครอุบลราชธานีสงวนสิทธิ์ที่จะแก้ไขเพิ่มเติมเงื่อนไข หรือข้อกำหนดในแบบสัญญาหรือข้อตกลงจ้างเป็นหนังสือให้เป็นไปตามความเห็นของสำนักงานอัยการสูงสุด (ถ้ามี)

๑๐.๕ ในกรณีที่เอกสารแนบท้ายเอกสารประกวดราคาอิเล็กทรอนิกส์ มีความขัดหรือแย้งกัน ผู้ยื่นข้อเสนอจะต้องปฏิบัติตามคำวินิจฉัยของเทศบาลนครอุบลราชธานี คำวินิจฉัยดังกล่าวให้ถือเป็นที่สุด และผู้ยื่นข้อเสนอไม่มีสิทธิเรียกร้องค่าใช้จ่ายใดๆ เพิ่มเติม

๑๐.๖ เทศบาลนครอุบลราชธานี อาจประกาศยกเลิกการจัดจ้างในกรณีต่อไปนี้ได้ โดยที่ผู้ยื่นข้อเสนอจะเรียกร้องค่าเสียหายใดๆ จากเทศบาลนครอุบลราชธานีไม่ได้

(๑) เทศบาลนครอุบลราชธานีไม่ได้รับการจัดสรรเงินที่จะใช้ในการจัดจ้างหรือได้รับจัดสรรแต่ไม่เพียงพอที่จะทำการจัดจ้างครั้งนี้ต่อไป

(๒) มีการกระทำที่เข้าลักษณะผู้ยื่นข้อเสนอที่ชนะการจัดจ้างหรือที่ได้รับการคัดเลือกมีผลประโยชน์ร่วมกัน หรือมีส่วนได้เสียกับผู้ยื่นข้อเสนอรายอื่น หรือขัดขวางการแข่งขันอย่างเป็นธรรมหรือสมยอมกันกับผู้ยื่นข้อเสนอรายอื่น หรือเจ้าหน้าที่ในการเสนอราคา หรือสื่อว่ากระทำการทุจริตอื่นใดในการเสนอราคา

(๓) การทำการจัดจ้างครั้งนี้ต่อไปอาจก่อให้เกิดความเสียหายแก่เทศบาลนครอุบลราชธานี หรือกระทบต่อประโยชน์สาธารณะ

(๔) กรณีอื่นในทำนองเดียวกับ (๑) (๒) หรือ (๓) ตามที่กำหนดในกฎกระทรวงซึ่งออกตามความในกฎหมายว่าด้วยการจัดซื้อจัดจ้างและการบริหารพัสดุภาครัฐ

๑๑. การปรับราคาค่างานก่อสร้าง

การปรับราคาค่างานก่อสร้างตามสูตรการปรับราคาดังระบุในข้อ ๑.๕ จะนำมาใช้ในกรณีที่ ค่างานก่อสร้างลดลงหรือเพิ่มขึ้น โดยวิธีการต่อไปนี้

ตามเงื่อนไข หลักเกณฑ์ สูตรและวิธีคำนวณที่ใช้กับสัญญาแบบปรับราคาได้ตามมติคณะรัฐมนตรี เมื่อวันที่ ๒๒ สิงหาคม ๒๕๓๒ เรื่อง การพิจารณาช่วยเหลือผู้ประกอบการอาชีพงานก่อสร้าง ตามหนังสือสำนักเลขาธิการคณะรัฐมนตรี ที่ นร ๐๒๐๗/ว ๑๐๙ ลงวันที่ ๒๔ สิงหาคม ๒๕๓๒

สูตรการปรับราคา (สูตรค่า K) จะต้องคงที่ที่ระดับที่กำหนดไว้ในวันแล้วเสร็จตามที่กำหนดไว้ในสัญญา หรือภายในระยะเวลาที่เทศบาลนครอุบลราชธานีได้ขยายออกไป โดยจะใช้สูตรของทางราชการที่ได้รับระบุในข้อ ๑.๕

๑๒. มาตรฐานฝีมือช่าง

เมื่อเทศบาลนครอุบลราชธานีได้คัดเลือกผู้ยื่นข้อเสนอรายใดให้เป็นผู้รับจ้างและได้ตกลงจ้างก่อสร้างตามประกาศนี้แล้ว ผู้ยื่นข้อเสนอจะต้องตกลงว่าในการปฏิบัติงานก่อสร้างดังกล่าว ผู้ยื่นข้อเสนอจะต้องมีและใช้ผู้ผ่านการทดสอบ มาตรฐานฝีมือช่างหรือผู้ผ่านการทดสอบมาตรฐานฝีมือช่างจาก เทียบเท่าจากสถาบันการศึกษา ที่ ก.พ. รับรอง หรือผู้มีวุฒิปริญญา ปวช. ปวส. และปวท. หรือเทียบเท่าจากสถาบันการศึกษาที่ ก.พ. รับรองให้เข้ารับราชการได้ ในอัตราไม่ต่ำกว่าร้อยละ ๑๐ ของแต่ละ สาขาช่างแต่ละจะต้องมีจำนวนช่างอย่างน้อย ๑ คน ในแต่ละ สาขาช่าง ดังต่อไปนี้

๑๒.๑ สำเนาหลักฐานบัตรประจำตัววิศวกร (ใบอนุญาตประกอบวิชาชีพวิศวกรรมควบคุม) ระดับภาคีวิศวกรโยธาหรือระดับสูงกว่าและหนังสือรับรองเป็นวิศวกรของโครงการ จำนวน ๑ คน

๑๒.๒ สำเนาหลักฐานคุณสมบัติผู้ควบคุมงานประจำโครงการต้องมีคุณวุฒิการศึกษาไม่ต่ำกว่าระดับประกาศนียบัตรวิชาชีพ(ปวช.)ทางด้าน การก่อสร้าง โยธา สำรวจ/ หรือเทียบเท่าและหนังสือรับรองเป็นผู้ควบคุมงานโครงการ จำนวน ๑ คน

๑๒.๓ ผู้รับจ้างต้องนำเอกสารหลักฐานต่าง ๆ มาแสดงต่อคณะกรรมการตรวจรับพัสดุหรือผู้ควบคุมงานก่อนเข้าดำเนินการก่อสร้าง

๑๓. การปฏิบัติตามกฎหมายและระเบียบ

ในระหว่างระยะเวลาการก่อสร้าง ผู้ยื่นข้อเสนอที่ได้รับการคัดเลือกให้เป็นผู้รับจ้างต้องปฏิบัติตามหลักเกณฑ์ที่กฎหมายและระเบียบได้กำหนดไว้โดยเคร่งครัด

๑๔. การประเมินผลการปฏิบัติงานของผู้ประกอบการ

เทศบาลนครอุบลราชธานี สามารถนำผลการปฏิบัติงานแล้วเสร็จตามสัญญาของผู้ยื่นข้อเสนอที่ได้รับการคัดเลือกให้เป็นผู้รับจ้างเพื่อนำมาประเมินผลการปฏิบัติงานของผู้ประกอบการ

ทั้งนี้ หากผู้ยื่นข้อเสนอที่ได้รับการคัดเลือกไม่ผ่านเกณฑ์ที่กำหนดจะถูกระงับการยื่นข้อเสนอหรือทำสัญญากับเทศบาลนครอุบลราชธานี ไว้ชั่วคราว

เทศบาลนครอุบลราชธานี

๑๖ มีนาคม ๒๕๖๔



(นายอัมพล ทองทอง)

ปลัดเทศบาล ปฏิบัติหน้าที่

นายกเทศมนตรีนครอุบลราชธานี

ตารางแสดงเงินงบประมาณที่ได้รับจัดสรรและราคากลางในงานช่างก่อสร้าง

1. ชื่อโครงการก่อสร้างอาคารโถงหน้าอาคารอนุบาล โรงเรียนเทศบาล 3 สวมัดคีวิทยาคาร
2. หน่วยงานเจ้าของโครงการ โรงเรียนเทศบาล 3 สวมัดคีวิทยาคาร ตั้งที่ต. ส่วนจัดการศึกษา เทศบาลนครอุบลราชธานี
3. งบประมาณที่ได้รับจัดสรร 1,100,000.- บาท. (หนึ่งล้านบาทถ้วน)
4. ลักษณะงาน (โดยสังเขป)
 1. ก่อสร้างหลังคาโครงสร้างเหล็กมุงแผ่นเหล็ก. กลุ่มพื้นที่ไม่น้อยกว่า. 300. ตารางเมตร
 2. ก่อสร้างรางระบายน้ำ. คสล. และงานระบบอื่น ๆ. ที่เกี่ยวข้อง
 3. งานอื่น ๆ. ตามแบบแปลนเทศบาลนครอุบลราชธานีที่. ข. 110/63
5. ราคากลางคำนวณ ณ วันที่ 17. กุมภาพันธ์. 2564. เป็นเงิน 1,102,825.01.- บาท. (หนึ่งล้านบาทหนึ่งแสนสองพันแปดร้อยยี่สิบห้าบาทหนึ่งสตางค์)
6. บัญชีประมาณราคากลาง
 - แบบ ปร.4
 - แบบ ปร.5
7. รายชื่อคณะกรรมการกำหนดราคากลาง
 - 7.1 นายทนต...เดชเสน.....ผู้อำนวยการส่วนควบคุมการก่อสร้าง.....ประธานกรรมการ
 - 7.2 นางสาวสิริ...ศิริวัฒน์.....หัวหน้าฝ่ายควบคุมอาคารและผังเมือง.....กรรมการ
 - 7.3 นายวิชาญ...สุระชัย.....วิศวกรโยธาชำนาญการ.....กรรมการ
 - 7.4 นางชนิษฐา...มณฑะโร.....สถาปนิกปฏิบัติการ.....กรรมการ/เลขวา

สำเนาถูกต้อง

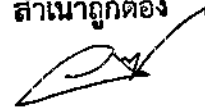

(นางสาวจุฬาวรรณ จิวรรณพงษ์)

นักวิชาการพัสดุชำนาญการ

แบบราคากลางงานก่อสร้าง

ปร.5

โครงการ : ก่อสร้างอาคารโคมหน้าอาคารอนุบาล โรงเรียนเทศบาล 3 สามัคคีวิทยาคาร
 สถานที่ : โรงเรียนเทศบาล 3 สามัคคีวิทยาคาร ต.ในเมือง อ.เมือง จ.อุบลราชธานี
 เจ้าของโครงการ : เทศบาลนครอุบลราชธานี
 หน่วยงานประมาณราคา : สำนักการช่าง เทศบาลนครอุบลราชธานี
 แบบเลขที่ : ๕ 110 /2563
 ประมาณราคาเมื่อวันที่ : ๙ กุมภาพันธ์ ๒๕๖๔
 ประมาณราคา โดย : นายวิษณุ สุระชัย วิศวกรโยธาชำนาญการ

ลำดับ	รายการ	จำนวนเงิน	หมายเหตุ
		บาท	
1	รวมค่าวัสดุและแรงงาน	845,724.70	เงินล่วงหน้าจ่าย 0%
2	ค่า Factor F งานอาคาร	1,3040	ดอกเบี้ยเงินกู้ 5%
			ภาษีมูลค่าเพิ่ม (VAT) 7%
	รวมราคาค่าก่อสร้าง	1,102,825.01	งบประมาณ 1,100,000 บาท
	ตัวอักษร (หนึ่งล้านหนึ่งแสนสองพันแปดร้อยยี่สิบห้าบาทหนึ่งสตางค์)		

คณะกรรมการกำหนดราคากลาง :-

ลงชื่อ  ประธานกรรมการ
 (นายพคุณ เดชแสน)

ผู้อำนวยการส่วนควบคุมการก่อสร้างฯ

ลงชื่อ  กรรมการ
 (นางสุทัศนีย์ กิระพัฒน์)
 หัวหน้าฝ่ายควบคุมอาคารและผังเมือง

ลงชื่อ  กรรมการ
 (นายวิษณุ สุระชัย)
 วิศวกรโยธาชำนาญการ

ลงชื่อ  กรรมการ/เลขานุการ
 (นางชนิษฐา มหาสะโร)
 สถาปนิกปฏิบัติการ

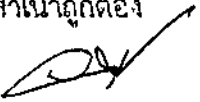
 (นางสาวจุฬาวรรณ จิวรรณวงษ์)

ลงชื่อ  ผู้ตรวจสอบราคากลาง
 (นายนเรศ ศรีเมือง)
 ผู้อำนวยการสำนักการช่าง

ลงชื่อ  ผู้เห็นชอบ
 (นายอัมพล ทองทอง)

ปลัดเทศบาลนครอุบลราชธานี ปฏิบัติหน้าที่แทน
 นายกเทศมนตรีนครอุบลราชธานี

22 ก.พ. ๒๕๖๔

โครงการก่อสร้าง ก่อสร้างอาคารโดมหน้าอาคารอนุบาล โรงเรียนเทศบาล 3 สามัคคีวิทยาคาร
 สถานที่ก่อสร้าง โรงเรียนเทศบาล 3 สามัคคีวิทยาคาร ต.ในเมือง อ.เมือง จ.อุบลราชธานี

ราชการส่วนท้องถิ่น เทศบาลนครอุบลราชธานี
 ประมาณราคาวัดวันที่ 9 กุมภาพันธ์ 2564

ผู้ประมาณการ นายวิชาญ สุระชัย วิศวกรโยธาชำนาญการ

ลำดับ	รายการ	จำนวน	หน่วย	ค่าวัสดุ		ค่าแรงงาน		รวมค่าวัสดุและ แรงงาน	หมายเหตุ
				ราคาต่อหน่วย	จำนวนเงิน	ราคาต่อหน่วย	จำนวนเงิน		
1	งานโครงสร้าง								
	- ขุดดินหลุมฐานรากและถมคืน	45.00	ลบ.ม.	-	-	125.00	5,625.00	5,625.00	
	- ถมทรายปรับระดับกันหลุม	1.50	ตร.ม.	280.00	420.00	99.00	148.50	568.50	
	- คอนกรีตขยายรองกันหลุม	0.50	ลบ.ม.	1,900.00	950.00	306.00	153.00	1,103.00	
	- คอนกรีตโครงสร้าง (240 ksc) ถูกบาทก์	9.00	ลบ.ม.	2,102.80	18,925.20	498.00	4,482.00	23,407.20	
	- ไม้แบบหล่อคอนกรีต	29.00	ตร.ม.	240.00	6,960.00	133.00	3,857.00	10,817.00	
	- เหล็กเสริม (SR24) RB 9 mm x 10.00 M	25.00	เส้น	99.00	2,475.00	9.10	227.55	2,702.55	
	- เหล็กเสริม (SD40) DB 16 mm. x 10.00 M	34.00	เส้น	304.00	10,336.00	52.14	1,772.76	12,108.76	
	- ลวดผูกเหล็ก	9.90	กก.	20.10	198.99	-	-	198.99	
2	งานโครงสร้างหลังคาเหล็ก								
	- เสาวเหล็ก ท่อเหล็กดำ คท.(OD) 101.6 x 3.2 มม. 6.00 ม./ฟ่อน	16.00	ฟ่อน	1,238.00	19,808.00	300.00	4,800.00	24,608.00	
	- PLATE - 200x200x4 มม. (บน /ล่าง) + BOLTS	16.00	ชุด	160.00	2,560.00	48.00	768.00	3,328.00	ปิดผิวเสา
	- เหล็ก C 100x50x20x2.3 มม.	55.00	ฟ่อน	568.04	31,242.20	120.00	6,600.00	37,842.20	มอก
	- ท่อเหล็กดำ คท (OD) 60.5 x 2.3 มม. 6.00 ม./ฟ่อน	36.00	ฟ่อน	594.00	21,384.00	-	-	21,384.00	3.3 kg /m.
	- ท่อเหล็กดำ คท.(OD) 48.6 x 2.3 มม. 6.00 ม./ฟ่อน	99.00	ฟ่อน	473.40	46,866.60	-	-	46,866.60	2.63 kg/m.
	- ค่าแรงงานติดตั้งโครงสร้างหลังคา	2,169.00	กก.	-	-	12.00	26,028.00	26,028.00	
	งานหลังคา								
	- แผ่นหลังคาเหล็กรีดลอนเคลือบสีหนา 0.47 มม TCT	388.00	ตร.ม.	310.00	120,280.00	-	-	120,280.00	ตัดโค้ง
	- แผ่นซีโรบข้างโค้งหนา 0.35 มม.	25.50	ม.	145.00	3,697.50	50.00	1,275.00	4,972.50	
	- SIDING แผ่นหลังคารีดลอนหนา 0.35 มม TCT	69.00	ตร.ม.	170.00	11,730.00	50.00	3,450.00	15,180.00	
	- ค่าแรงงานติดตั้งแผ่นหลังคาเหล็กโค้ง	388.00	ตร.ม.	-	-	80.00	31,040.00	31,040.00	
	- รางน้ำฝนไวพอล สำเร็จรูป พร้อมท่อทิ้งน้ำฝน (ตามแบบขยาย)	125.00	ม.	630.00	78,750.00	-	-	78,750.00	รวมค่าแรงงาน

5.แบบใช้เงินอุดหนุนแบบเบ็ดเสร็จ
 (งบอุดหนุน)

โครงการก่อสร้าง ก่อสร้างอาคารโถงหน้าอาคารอนุบาล โรงเรียนเทศบาล 3 สามัคคีวิทยาคาร
 สถานที่ก่อสร้าง โรงเรียนเทศบาล 3 สามัคคีวิทยาคาร ต.ในเมือง อ.เมือง จ.อุบลราชธานี

ราชการส่วนท้องถิ่น เทศบาลนครอุบลราชธานี
 ประมาณราคาวินิจฉัย 9 กุมภาพันธ์ 2564

ผู้ประมาณการ นายวิชาญ สุระชัย วิศวกรโยธาชำนาญการ

ลำดับ	รายการ	จำนวน	หน่วย	ค่าวัสดุ		ค่าแรงงาน		รวมค่าวัสดุและ แรงงาน	หมายเหตุ
				ราคาต่อหน่วย	จำนวนเงิน	ราคาต่อหน่วย	จำนวนเงิน		
4	แผงบังแดด - งานติดตั้งแผงเหล็กต่อลูมึนเย็บตัวซี C จำนวน ชุด	14.00	ชุด	5,200.00	72,800.00	1,660.00	23,240.00	96,040.00	
5	งานทาสี - ทาสีน้ำมัน	302.00	ตร.ม	40.00	12,080.00	38.00	11,476.00	23,556.00	
6	งานระบบไฟฟ้า - โคมตะแนงทรงแนบชนิดสอย LED TB 2X18 W ชนิดแขวนเพดาน - สวิทช์ปิด-เปิดไฟฟ้า - ทัดลมโคจร ติดผนัง ขนาด 16 นิ้ว - Load Center 4 ช่อง 1P/60A พร้อม CB กันไฟดูด - สายไฟฟ้า THW ,ท่อร้อยสาย PVC ,ท่อ IMC ฯลฯ	16.00 1.00 12.00 1.00 1.00	ชุด ชุด ชุด ชุด รวม	1,250.00 90.00 930.00 4,500.00 21,000.00	20,000.00 90.00 11,160.00 4,500.00 21,000.00	135.00 80.00 400.00 50.00 -	2,160.00 80.00 4,800.00 50.00 -	22,160.00 170.00 15,960.00 4,550.00 21,000.00	รวมซาห้อย รวม ค่าแรงงาน
7	งานระบบระบายน้ำ - งานวางระบายน้ำคสล.รูปตัว U ฝาคอนกรีต	104.00	ม	1,200.00	124,800.00	620.00	64,480.00	189,280.00	
8	งานเบ็ดเตล็ด - งานรื้อถอนผิวพื้น คสล.เดิม ขนาด 1.20 x1.20 ม จำนวน - งานผิวพื้นขัดมันเรียบ (ไม่รวมงาน คสล. งานปูนทราย) +งานทาสีพื้น - งานรื้อถอนพื้น ไม้ จำนวน 3 ตัน	27.36 27.36 1.00	ตร.ม ตร.ม งาน	- 40.00 -	- 1,094.40 -	70.00 80.00 1,000.00	1,915.20 2,188.80 1,000.00	1,915.20 3,283.20 1,000.00	รื้อถอนไป สีชนิดทาคอนกรีต
								845,724.70	

รวมราคทั้งหมด

นายวิชาญ สุระชัย วิศวกรโยธาชำนาญการ
 (ลงนามขอเสนอ) งบประมาณ
 ๑๑/๒๕๖๔

ราคางานติดตั้ง แผงเกล็ดอลูมิเนียมตัวซี 4 นิ้ว ลึก 2 ม. ยาว 3.90 ม.

สถานที่ก่อสร้าง

ข้อมูล อ้างอิง

ราชการส่วนท้องถิ่น เทศบาลนครอุบลราชธานี

ประมาณราคาวันที่ 9 กุมภาพันธ์ 2564

ผู้ประมาณการ

นายวิษณุ สำนักงานช่างเทศบาลนครอุบลราชธานี

ลำดับ	รายการ	จำนวน	หน่วย	ค่าวัสดุ		ค่าแรงงาน		รวมค่าวัสดุ และแรงงาน	หมายเหตุ
				ราคาต่อหน่วย	จำนวนเงิน	ราคาต่อหน่วย	จำนวนเงิน		
	- TUBE 50x50x2 mm ยาว 6 เมตร	3.35	ท่อน	349 20	1,169 82	-	-	1,169 82	2 91 kg/m
	- เกล็ดอลูมิเนียม อบสีตัวซี 10 ซม. ยาว 6.00 ม	15.50	เส้น	199 00	3,084 50	-	-	3,084.50	23 แฉก
	- ซามกลีตยึดแผ่นเกล็ดอลูมิเนียม อบสีตัวซี ยาว 2.40 ม	5.00	เส้น	180 00	900 00	-	-	900 00	
	- ค่าแรงงานติดตั้ง + ทุ๊กเหล็ก (30%)	1 00	งาน	-	-	1,546 30	1,546.30	1,546.30	
	- งานทาสีกันสนิม เหล็ก	3.90	ตรม	15.00	58 50	30 00	117 00	175 50	
รวมราคาทั้งหมด					5,212 82		1,663.30	6,876.12	
								ราคา ค่อ ตรม. =	955.02

ราคางานติดตั้ง รางน้ำฝนไวโนล สีน้ำตาล 16x10.25 cm. ม. ยาว 3.00 ม.

สถานที่ก่อสร้าง

ราชการส่วนท้องถิ่น เทศบาลนครอุบลราชธานี

ประมาณราคาวันที่ 9 กุมภาพันธ์ 2564

ผู้ประมาณการ

นายวิษณุ สำนักงานช่างเทศบาลนครอุบลราชธานี

ลำดับ	รายการ	จำนวน	หน่วย	ค่าวัสดุ		ค่าแรงงาน		รวมค่าวัสดุ และแรงงาน	หมายเหตุ
				ราคาต่อหน่วย	จำนวนเงิน	ราคาต่อหน่วย	จำนวนเงิน		
1	คิลยาว 63.00 ม.				-		-	-	
	- รางน้ำฝนไวโนล สีน้ำตาล 16x10.25 cm. ม ยาว 3 00 ม.	21 00	ท่อน	499.00	10,479.00	-	-	10,479.00	
	- ตัวต่อชุดรับน้ำ	6 00	ชุด	409.50	2,457.00	-	-	2,457.00	
	- ตัวต่อรางน้ำ + ปิดหัวท้าย	17 00	ชุด	128.70	2,187.90	-	-	2,187 90	
	- ตะขอรับราง Ø 0.60 ม.	105 00	ชุด	105.30	11,056.50	-	-	11,056.50	
	- ท่อไวโนล 2 1/2 ยาว 3.00 ม	12 00	ท่อน	403.60	4,843.20	-	-	4,843.20	
	- ช่องคู่มือท่อไวโนล	18 00	ชุด	105.30	1,895.40	-	-	1,895 40	
	- ค่าแรงงานติดตั้ง + ขายึดท่อ-ทุ๊กยึด กาวยึด (30%)	1 00	งาน	-	-	9,875 70	9,875.70	9,875 70	

ใบแจ้งราคา (ลงพิมพ์)

รวมราคาทั้งหมด				32,919 00		9,875 70	42,794 70	
				ราคา ต่อ 1.00 ม. =		679.28		

โครงการก่อสร้าง รางระบายน้ำ คสล. ขนาด 0.45x0.70 ม. ทนยา 0.10 ม. พร้อมฝาคสล
 สถานที่ก่อสร้าง ภายในเขตเทศบาลนครอุบลราชธานี
 ตามแบบเลขที่
 ประมาณราคาโดย

ราชการส่วนท้องถิ่น เทศบาลนครอุบลราชธานี
 ประมาณราคาวันที่ 9 กุมภาพันธ์ 2564

ตำแหน่ง

ลำดับ	รายการ	จำนวน	หน่วย	ค่าวัสดุ		ค่าแรงงาน		รวมค่าวัสดุ และแรงงาน	หมายเหตุ
				ราคาต่อหน่วย	จำนวนเงิน	ราคาต่อหน่วย	จำนวนเงิน		
	รางระบายน้ำ								
1	คอนกรีตผสมเสร็จรูปทูลบาศก์ 1:2:4	0.17	ลบ.ม.	1,890.00	321.30	436.00	74.12	395.42	
2	คอนกรีตหยาบ	0.03	ลบ.ม.	1,670.00	50.10	436.00	13.08	63.18	
3	ซุกดินและปรับพื้น	0.40	ลบ.ม.	-	-	99.00	39.60	39.60	
4	ทรายหยาบอัดแน่น	0.03	ลบ.ม.	280.37	8.41	99.00	2.97	11.38	
5	เหล็กกลม RB 9 SR 24	14.50	กก.	17.55	254.47	4.10	59.45	313.92	
6	เหล็กฉาก 50x50x4.0 มม.	2.20	ม.	60.28	132.61	30.60	67.32	199.93	
7	เสาเข็มเหล็ก	0.43	กก.	18.69	8.03	-	-	8.03	
8	ไม้แบบและไม้ค้ำยัน (คิด 25%)	0.55	ตร.ม.	500.00	275.00	-	-	275.00	
9	คานงอไม้แบบและค้ำยัน	2.20	ตร.ม.	-	-	133.00	292.60	292.60	
	ฝารางระบายน้ำ								
1	คอนกรีตผสมเสร็จรูปทูลบาศก์ 1:2:4	0.04	ลบ.ม.	1,890.00	75.60	436.00	17.44	93.04	
2	เหล็กกลม RB 9 SR 24	2.10	กก.	17.55	36.85	4.10	8.61	45.46	
3	เสาเข็มเหล็ก	0.06	กก.	18.69	1.12	-	-	1.12	
4	ไม้แบบและไม้ค้ำยัน (คิด 25%)	0.09	ตร.ม.	500.00	45.00	-	-	45.00	
5	คานงอไม้แบบและค้ำยัน	0.36	ตร.ม.	-	-	133.00	47.88	47.88	
ราคาประมาณการ					1,208.49		623.07	1,831.56 บาท/ม.	

ตัวอักษร (หนึ่งพันแปดร้อยสามสิบเอ็ดบาทห้าสิบหกสตางค์)

แบบใช้แทนคู่ข้อมูลเฉพาะงาน
 (ค.ร.ท.สุวิมล ประสงค์)
 ๒๕๖๔

ผู้ประมาณการ

นายวิษณุ สุระชัย วิศวกรโยธาชำนาญการ

ประมาณการวันที่ 9 กุมภาพันธ์ 2564

ลำดับ	รายการ	จำนวน	หน่วย	ค่าวัสดุ		ค่าแรงงาน		รวมค่าวัสดุและ แรงงาน	หมายเหตุ
				ราคาต่อหน่วย	จำนวนเงิน	ราคาต่อหน่วย	จำนวนเงิน		
1	งานระบบไฟฟ้า				-		-	-	
	- สายไฟฟ้า THW ขนาด 1 x 1.5 ตรมม. แรงดัน 750 โวลท์	100.00	เมตร	4.10	410.00	5.00	500.00	910.00	ค่าแรง 30% SCG
	- สายไฟฟ้า THW ขนาด 1 x 2.5 ตรมม. แรงดัน 750 โวลท์	300.00	เมตร	6.05	1,815.00	7.00	2,100.00	3,915.00	
	- สายไฟฟ้า THW ขนาด 1 x 4.0 ตรมม. แรงดัน 750 โวลท์	100.00	ม	12.29	1,229.00	-	450.00	1,679.00	
	- งานเบ็ดเตล็ด	1.00	งาน	111.25	111.25	33.38	33.38	144.63	
	- ท่อ PVC สีขาว ขนาดเส้นผ่านศูนย์กลาง 1/2 นิ้ว ยาว 292 เมตร	26.00	ท่อน	30.70	798.20	30.00	780.00	1,578.20	
	- งานเบ็ดเตล็ด Fitting แคล้มยัด	1.00	งาน	319.28	319.28	95.78	95.78	415.06	
	รวมราคาค่างาน				4,682.73		3,959.16	8,641.89	
ลำดับ	รายการ	จำนวน	หน่วย	ค่าวัสดุ		ค่าแรงงาน		รวมค่าวัสดุและ แรงงาน	หมายเหตุ
				ราคาต่อหน่วย	จำนวนเงิน	ราคาต่อหน่วย	จำนวนเงิน		
2	ปรับปรุงสายเมนระบบไฟฟ้า				-		-	-	
	- สายไฟฟ้า THW ขนาด 1 x 2.5 ตรมม. แรงดัน 750 โวลท์	60.00	ม	60.20	3,612.00	30.00	1,800.00	5,412.00	
	- งานเบ็ดเตล็ด	1.00	งาน	180.60	180.60	54.18	54.18	234.78	
	- ท่อ IMC ขนาด 1 นิ้ว ยาว 3 เมตร	8.00	ท่อน	590.00	4,720.00	144.00	1,152.00	5,872.00	
	- งานเบ็ดเตล็ด Fitting แคล้มยัด	1.00	งาน	1,888.00	1,888.00	566.40	566.40	2,454.40	
	รวมราคาค่างาน				10,400.60		3,572.58	13,973.18	

ระเบียบวิธีประมาณการ
 (ฉบับแก้ไขเพิ่มเติม)
 ๒๕๖๓
 นายวิษณุ สุระชัย
 วิศวกรโยธาชำนาญการ

แบบรูปรายงานการก่อสร้าง
โครงการก่อสร้างอาคารโถมหน้าอาคารอนุบาล โรงเรียนเทศบาล 3 สามัคคีวิทยาการ
วันที่ 25 มกราคม พ.ศ.2564 เวลา 09.30 น.

ตามเทศบาลนครอุบลราชธานี ได้รับอนุมัติเทศบัญญัติงบประมาณรายจ่ายประจำปี พ.ศ. 2563 โครงการก่อสร้างอาคารโถมหน้าอาคารอนุบาล โรงเรียนเทศบาล 3 สามัคคีวิทยาการ งบประมาณที่ได้รับอนุมัติ 1,100,000 บาท (หนึ่งล้านหนึ่งแสนบาทถ้วน) โดยมีรายละเอียดดังนี้

1. ขอบเขตแบบรูปรายงานการก่อสร้าง

ก่อสร้างอาคารโถมหน้าอาคารอนุบาล โรงเรียนเทศบาล 3 สามัคคีวิทยาการ ก่อสร้างหลังคา โครงสร้างเหล็กมุงแผ่นเหล็ก คลุมพื้นที่ ไม่น้อยกว่า 300 ตารางเมตร ก่อสร้างรางระบายน้ำ คสล.และงานระบบอื่นๆ เกี่ยวข้อง และงานอื่น ๆ ตามแบบแปลนเทศบาลนครอุบลราชธานี ที่ ช.110/63

- ข้อกำหนดในการใช้วัสดุ/อุปกรณ์ การจัดส่งตัวอย่าง หรือการทดสอบวัสดุและการขออนุมัติ ใช้ให้เป็นไปตามที่ระบุในรายการประกอบแบบก่อสร้าง

- เมื่อเสร็จงานเรียบร้อยแล้วจะต้องเก็บกวาดเศษวัสดุพร้อมทำความสะอาดสถานที่ก่อสร้างให้เรียบร้อยก่อนที่จะส่งมอบงานงวดสุดท้าย

2. ระยะเวลาการดำเนินการ

ไม่เกิน 90 วัน นับถัดจากลงนามในสัญญา ทั้งนี้ได้นับรวมระยะเวลาในการทดสอบวัสดุ ก่อสร้างไว้แล้ว

3. ระยะเวลาการส่งมอบงาน

จำนวนงวดในการส่งมอบ 1 งวด

งวดที่ 1 (งวดสุดท้าย) เป็นจำนวนเงินในอัตราร้อยละ 100% ของค่าจ้าง เมื่อผู้รับจ้างได้ปฏิบัติงานก่อสร้าง ดังนี้

1. ก่อสร้างหลังคาโครงสร้างเหล็กมุงแผ่นเหล็ก คลุมพื้นที่ ไม่น้อยกว่า 300 ตารางเมตร
2. ก่อสร้างรางระบายน้ำ คสล.และงานระบบอื่น ๆ ที่เกี่ยวข้อง
3. งานอื่น ๆ ตามแบบแปลนเทศบาลนครอุบลราชธานี ที่ ช.110/63

4. สาขาช่างและหลักฐานคุณวุฒิมาตรฐานฝีมือช่าง จำนวน 2 คน

1. สำเนาหลักฐานบัตรประจำตัววิศวกร (ใบอนุญาตประกอบวิชาชีพวิศวกรรมควบคุม) ระดับ ภาควิศวกรโยธาหรือระดับที่สูงกว่าและหนังสือรับรองเป็นวิศวกรของโครงการ จำนวน 1 คน

2. สำเนาหลักฐานคุณวุฒิผู้ควบคุมงานประจำโครงการต้องมีคุณวุฒิการศึกษาไม่ต่ำกว่าระดับ ประกาศนียบัตรวิชาชีพ (ปวช.) ทางด้านการก่อสร้าง โยธา สสำรวจ / หรือเทียบเท่าและหนังสือรับรองเป็นผู้ ควบคุมงานโครงการ จำนวน 1 คน

3. ผู้รับจ้างต้องนำเอกสารหลักฐานต่างๆ มาแสดงต่อคณะกรรมการตรวจรับพัสดุหรือ ผู้ควบคุมงานก่อนเข้าดำเนินการก่อสร้าง

5. สูตรการคำนวณค่า K

ให้ใช้สูตรตามเงื่อนไขหลักเกณฑ์ สูตรและวิธีการคำนวณที่ใช้กับสัญญาแบบปรับราคาได้ตามมติ คณะรัฐมนตรี เมื่อวันที่ 22 สิงหาคม พ.ศ.2532 เรื่องพิจารณาช่วยเหลือผู้ประกอบการอาชีพงานก่อสร้าง ตามหนังสือสำนักเลขาธิการคณะรัฐมนตรี ที่ นร.0203/ว.109 ลง.24 สิงหาคม 2532

งานอาคาร

$$K = 0.25 + 0.15 \text{ It/Io} + 0.10 \text{ Ct/Co} + 0.40 \text{ Mt/Mo} + 0.10 \text{ St/So}$$

(นางสาวจุฬารัตน์ วิวรรณพงษ์)

นักวิชาการพัสดุชำนาญการ
// - 2 - ลงชื่อ...

ลงชื่อ..........ประธานกรรมการ

นายพคุณ เดชเสน
ผอ.ส่วนควบคุมการก่อสร้างอาคารและผังเมือง

ลงชื่อ..........กรรมการ
(นายประสิทธิ์ สิทธิคุณ)
วิศวกรโยธาชำนาญการ

ลงชื่อ..........กรรมการเลขาฯ
(นายวิษณุ สุระชัย)
วิศวกรโยธาชำนาญการ

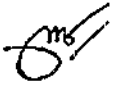
ลงชื่อ..........กรรมการ
(นางชนิษฐา มหาสะโร)
สถาปนิกปฏิบัติการ

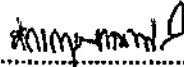
ลงชื่อ..........กรรมการเลขาฯ
(นายจักรกฤษ แสนทวีสุข)
นายช่างโยธาปฏิบัติงาน

เพื่อโปรดพิจารณา

ลงชื่อ..........

นายพคุณ เดชเสน
ผอ.ส่วนควบคุมการก่อสร้างอาคารและผังเมือง

เพื่อโปรดพิจารณา

(ลงชื่อ).....

(นายนเรต ศรีเมือง)
ผู้อำนวยการสำนักการช่าง

เห็นควรพิจารณาอนุมัติ

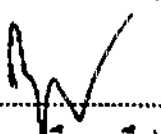
(ลงชื่อ).....

(นายกฤษพล เมืองเหนือ)
รองปลัดเทศบาลนครอุบลราชธานี

พิจารณาแล้ว [] อนุมัติ [] ไม่อนุมัติ.....

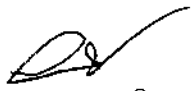

(นายอัมพล ทองทง)
ปลัดเทศบาล ปฏิบัติหน้าที่
นายกเทศมนตรีนครอุบลราชธานี

.....

(นางสาวจุฬาวรรณ วีวรรณพงษ์)
นักวิชาการพัสดุชำนาญการ



โครงการ

ก่อสร้างอาคารโตมหน้าอาคารอนุบาล

โรงเรียนเทศบาล 3 สามัคคีวิทยาคาร

ต.ในเมือง อ.เมือง จ.อุบลราชธานี

(นางสาวอุฬารรณ วิจารณ์พงษ์)
นักวิชาการพิเศษชำนาญการ

สำเนาถูกต้อง

สำเนาถูกต้อง

(นางสาวอรุณมาณี เขล่อง)
นักบริหารงานราชการปฏิบัติงาน

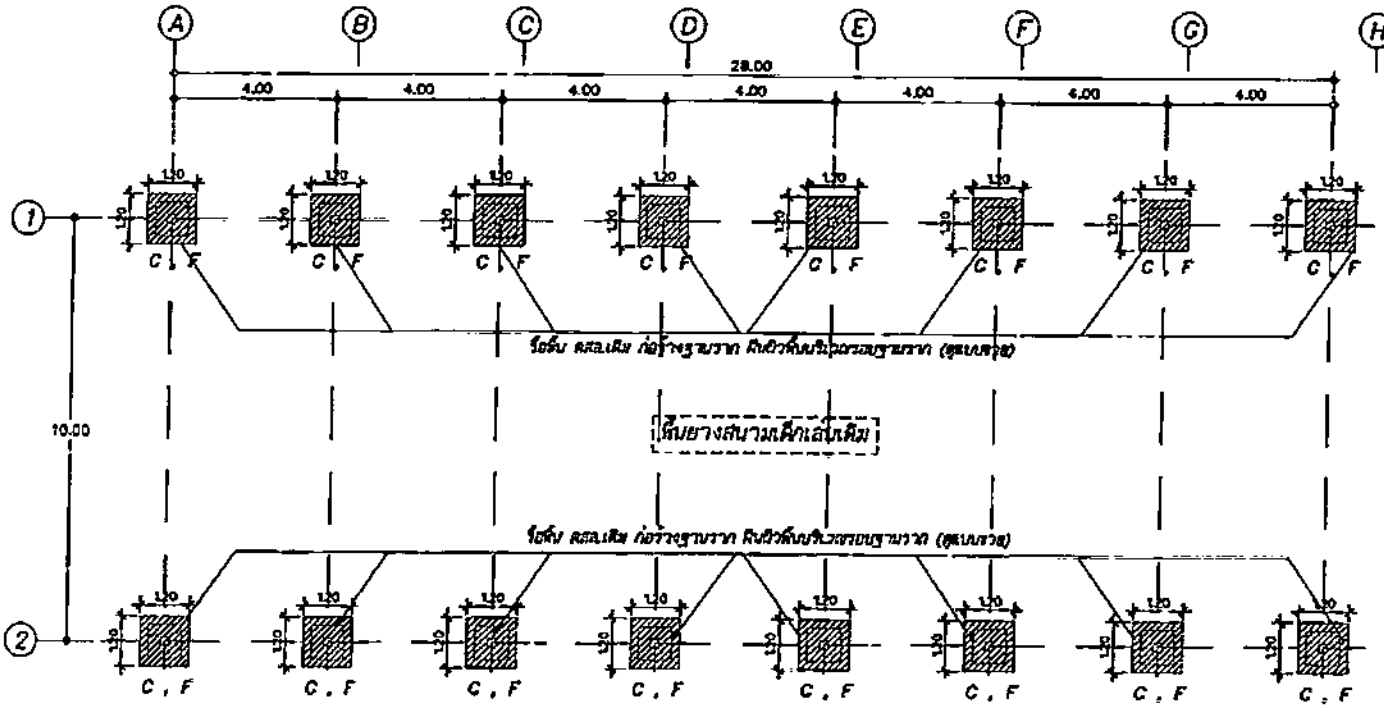

หมายเหตุ

- ตำแหน่งก่อสร้างอาคาร บนพื้นข้างสนามฝึกเล่นดิน
- ระยะห่างแนวอาคารกำหนดขณะก่อสร้าง กำหนดโดยคณะกรรมการตรวจรับผล

แปลเป็นแผนผังสถาปัตย์
และพิมพ์แบบก่อสร้าง

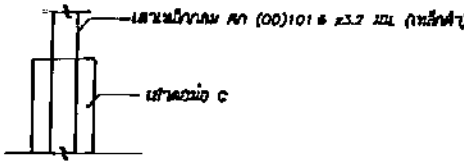
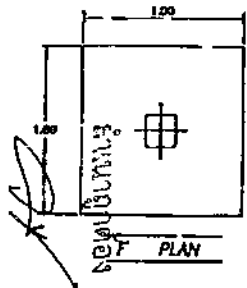

ผังฐานราก
หน้าตัด 1 - 1/3



ผังฉักรงฐานค้ำ

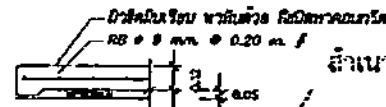
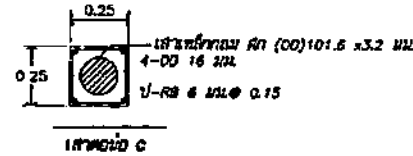
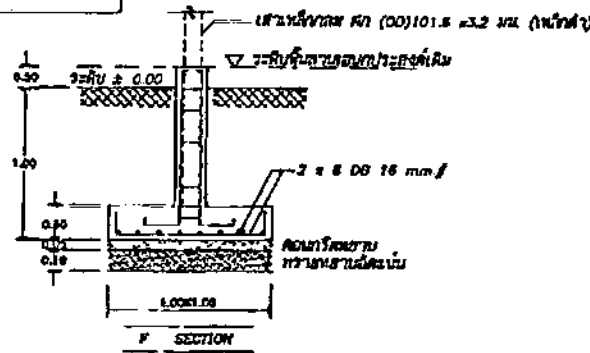

ถ้าเนาถูกต้อง

สถาปัตย์วิศวกรรม (บริเวณฐานราก)

(นางสาวอรันมาณี เซลลง)

สำนักงานคณะกรรมการการอุดมศึกษา
สำนักงานเขตพื้นที่การศึกษามหาสารคาม

การทวงถาม

วันที่ วันที่

ชื่อตำแหน่ง (นาย/นาง/นางสาว) (นาย/นาง/นางสาว) (นาย/นาง/นางสาว)

ชื่อตำแหน่ง (นาย/นาง/นางสาว) (นาย/นาง/นางสาว) (นาย/นาง/นางสาว)

ชื่อตำแหน่ง (นาย/นาง/นางสาว) (นาย/นาง/นางสาว) (นาย/นาง/นางสาว)

ชื่อตำแหน่ง (นาย/นาง/นางสาว) (นาย/นาง/นางสาว) (นาย/นาง/นางสาว)

ชื่อตำแหน่ง (นาย/นาง/นางสาว) (นาย/นาง/นางสาว) (นาย/นาง/นางสาว)

ชื่อตำแหน่ง (นาย/นาง/นางสาว) (นาย/นาง/นางสาว) (นาย/นาง/นางสาว)

ชื่อตำแหน่ง (นาย/นาง/นางสาว) (นาย/นาง/นางสาว) (นาย/นาง/นางสาว)

ชื่อตำแหน่ง (นาย/นาง/นางสาว) (นาย/นาง/นางสาว) (นาย/นาง/นางสาว)

ชื่อตำแหน่ง (นาย/นาง/นางสาว) (นาย/นาง/นางสาว) (นาย/นาง/นางสาว)

ชื่อตำแหน่ง (นาย/นาง/นางสาว) (นาย/นาง/นางสาว) (นาย/นาง/นางสาว)

ชื่อตำแหน่ง (นาย/นาง/นางสาว) (นาย/นาง/นางสาว) (นาย/นาง/นางสาว)

ชื่อตำแหน่ง (นาย/นาง/นางสาว) (นาย/นาง/นางสาว) (นาย/นาง/นางสาว)

ชื่อตำแหน่ง (นาย/นาง/นางสาว) (นาย/นาง/นางสาว) (นาย/นาง/นางสาว)

ชื่อตำแหน่ง (นาย/นาง/นางสาว) (นาย/นาง/นางสาว) (นาย/นาง/นางสาว)

ชื่อตำแหน่ง (นาย/นาง/นางสาว) (นาย/นาง/นางสาว) (นาย/นาง/นางสาว)

ชื่อตำแหน่ง (นาย/นาง/นางสาว) (นาย/นาง/นางสาว) (นาย/นาง/นางสาว)

ชื่อตำแหน่ง (นาย/นาง/นางสาว) (นาย/นาง/นางสาว) (นาย/นาง/นางสาว)



ส่วนควบคุมงานก่อสร้างอาคารและสิ่งปลูกสร้าง
สาขาวิชา วิศวกรรมโยธา

รายการรับ		
วันที่	วันที่	ผู้รับ
<p>ผู้ควบคุมงาน ศาสตราจารย์ ดร. ศรีสวาท อนุราษฎร์ คณะวิศวกรรมโยธา มหาวิทยาลัยเทคโนโลยีพระจอมเกล้าธนบุรี</p>		
ผู้ร่าง	ผู้ตรวจสอบ	
ผู้ควบคุมงาน	ผู้ตรวจสอบ	
<p>นายวิชากร ตรีพัฒน์ นายวิชากร ตรีพัฒน์ นายวิชากร ตรีพัฒน์</p>		
<p>นายวิชากร ตรีพัฒน์ นายวิชากร ตรีพัฒน์ นายวิชากร ตรีพัฒน์</p>		
<p>นายวิชากร ตรีพัฒน์ นายวิชากร ตรีพัฒน์ นายวิชากร ตรีพัฒน์</p>		
<p>นายวิชากร ตรีพัฒน์ นายวิชากร ตรีพัฒน์ นายวิชากร ตรีพัฒน์</p>		
<p>นายวิชากร ตรีพัฒน์ นายวิชากร ตรีพัฒน์ นายวิชากร ตรีพัฒน์</p>		
<p>นายวิชากร ตรีพัฒน์ นายวิชากร ตรีพัฒน์ นายวิชากร ตรีพัฒน์</p>		
โครงการ	ก่อสร้างอาคารเรียน 3 ชั้น มหาวิทยาลัยเทคโนโลยีพระจอมเกล้าธนบุรี	
สถานที่	วัดโพธิ์นิเวศน์ แขวงบางยี่รงค์ เขตบางกอกใหญ่ กรุงเทพมหานคร 10700	
เอกสาร	รูปตัด A, B, C, D	
ฉบับร่าง	ฉบับพิมพ์	
๕. 110 / 13	4 / B	

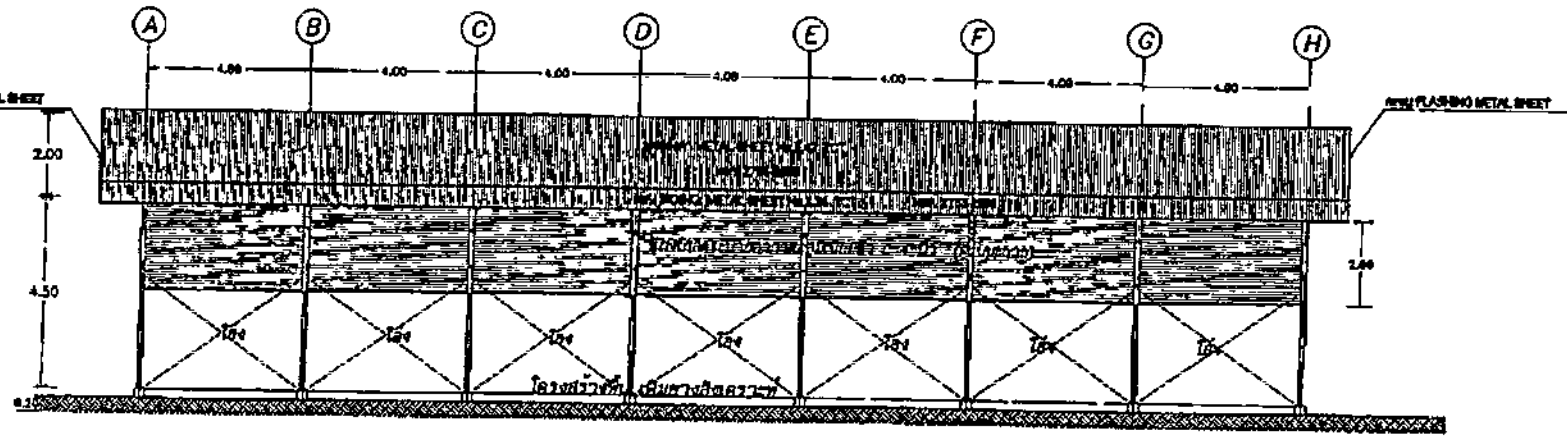

รูปตัด A
ขนาดจริง 1 : 125

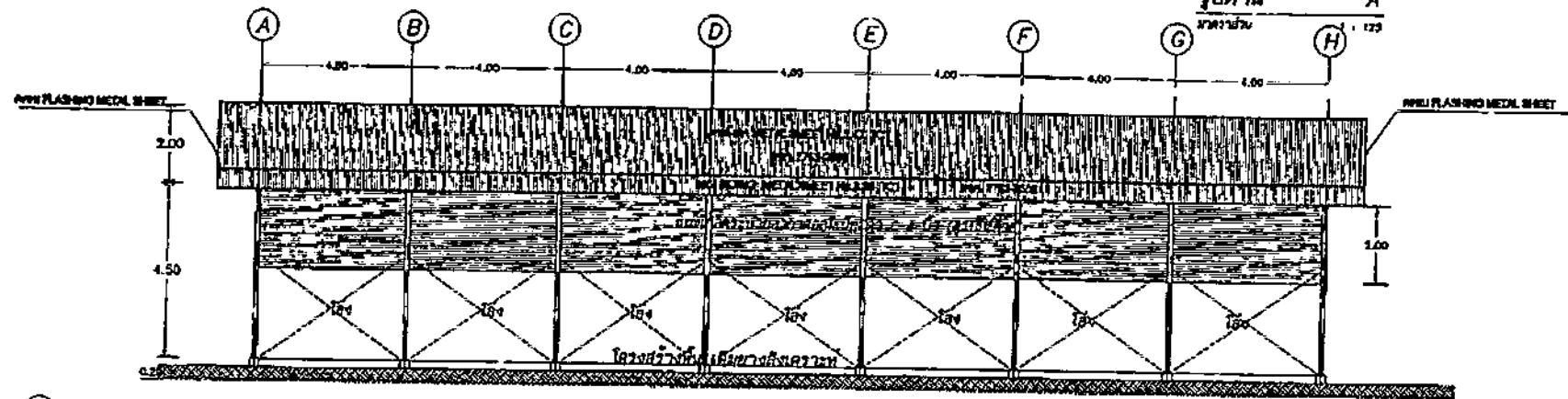

รูปตัด B
ขนาดจริง 1 : 125

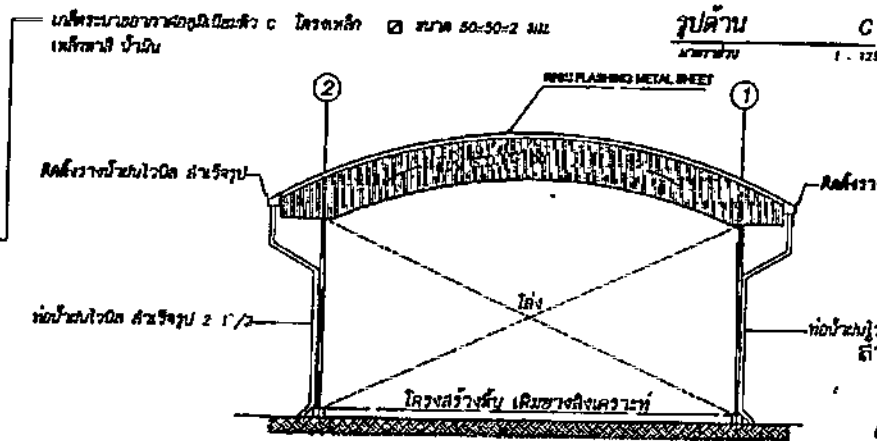

รูปตัด C
ขนาดจริง 1 : 125

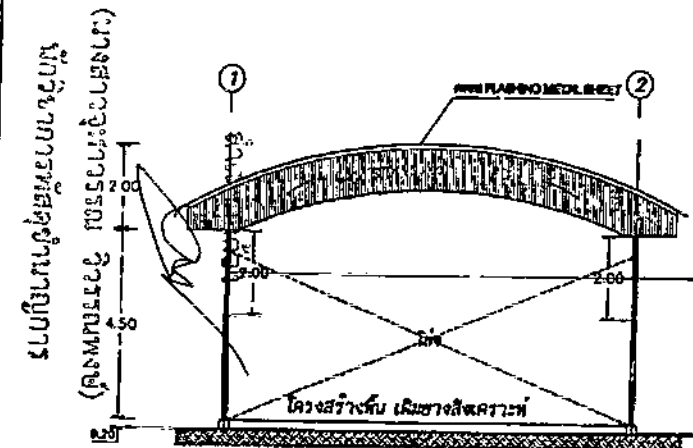

รูปตัด D
ขนาดจริง 1 : 125

แบบฝึกหัดวิชาการโยธา (หลักสูตรใหม่)

นางสาวอรุณรัตน์ ใจงาม



ส่วนควบคุมการก่อสร้างอาคารและผังเมือง
สำนักงานเขต เขตบางเขน กรุงเทพมหานคร

รายการแก้ไข

ครั้งที่	วันที่	ผู้แก้ไข
1		

ชื่อผู้รับใช้
นาย.....
(นาย/นาง/นางสาว/นาง/นางสาว)
ตำแหน่ง.....

ชื่อผู้รับใช้
นาย.....
(นาย/นาง/นางสาว/นาง/นางสาว)
ตำแหน่ง.....

ชื่อผู้รับใช้
นาย.....
(นาย/นาง/นางสาว/นาง/นางสาว)
ตำแหน่ง.....

ชื่อผู้รับใช้
นาย.....
(นาย/นาง/นางสาว/นาง/นางสาว)
ตำแหน่ง.....

ชื่อผู้รับใช้
นาย.....
(นาย/นาง/นางสาว/นาง/นางสาว)
ตำแหน่ง.....

ชื่อผู้รับใช้
นาย.....
(นาย/นาง/นางสาว/นาง/นางสาว)
ตำแหน่ง.....

ชื่อผู้รับใช้
นาย.....
(นาย/นาง/นางสาว/นาง/นางสาว)
ตำแหน่ง.....

ชื่อผู้รับใช้
นาย.....
(นาย/นาง/นางสาว/นาง/นางสาว)
ตำแหน่ง.....

ชื่อผู้รับใช้
นาย.....
(นาย/นาง/นางสาว/นาง/นางสาว)
ตำแหน่ง.....

ชื่อผู้รับใช้
นาย.....
(นาย/นาง/นางสาว/นาง/นางสาว)
ตำแหน่ง.....

ชื่อผู้รับใช้
นาย.....
(นาย/นาง/นางสาว/นาง/นางสาว)
ตำแหน่ง.....

ชื่อผู้รับใช้
นาย.....
(นาย/นาง/นางสาว/นาง/นางสาว)
ตำแหน่ง.....

ชื่อผู้รับใช้
นาย.....
(นาย/นาง/นางสาว/นาง/นางสาว)
ตำแหน่ง.....

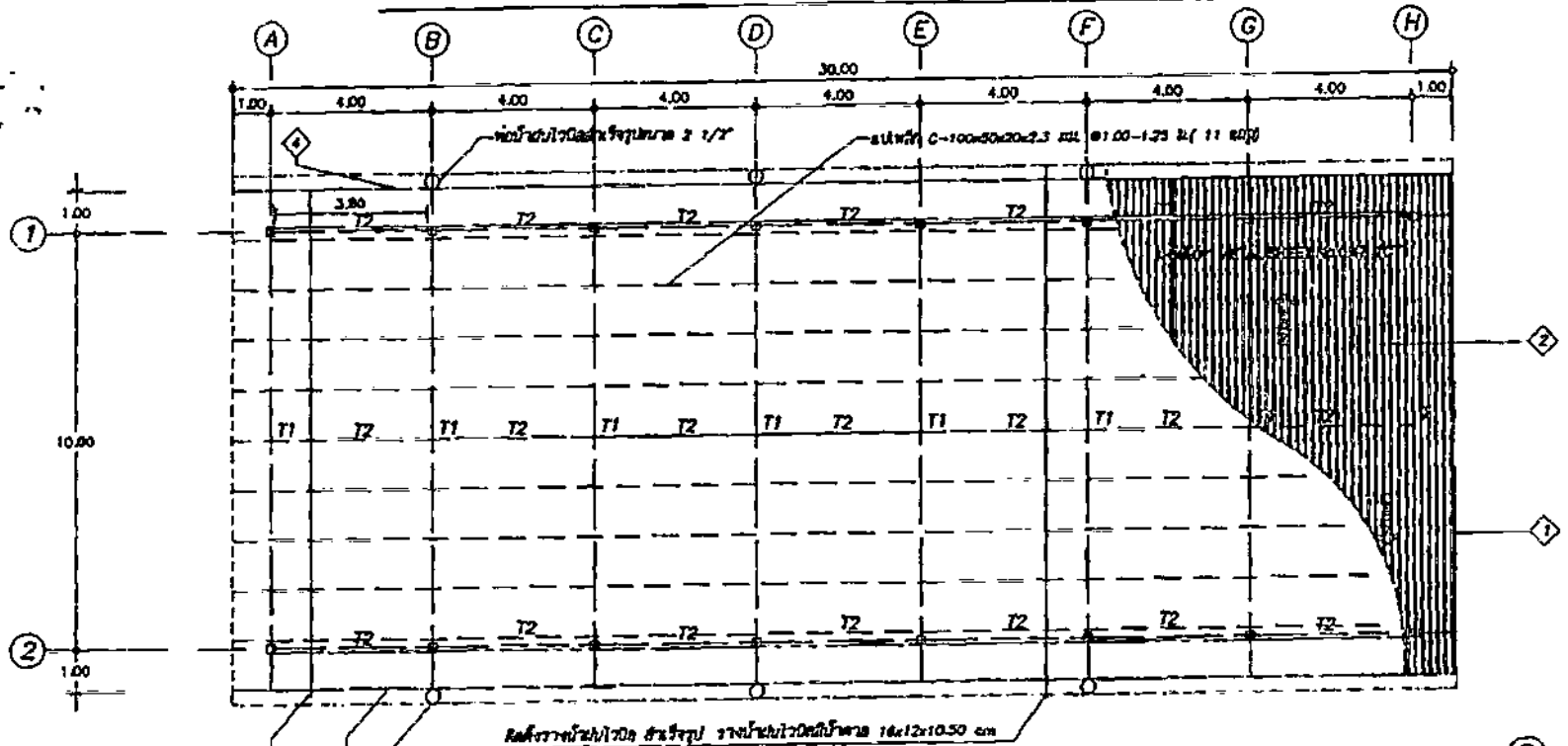

แปลนโครงหลังคา
ภาพที่ 1 : 1/25



สัญลักษณ์รูปด้าน

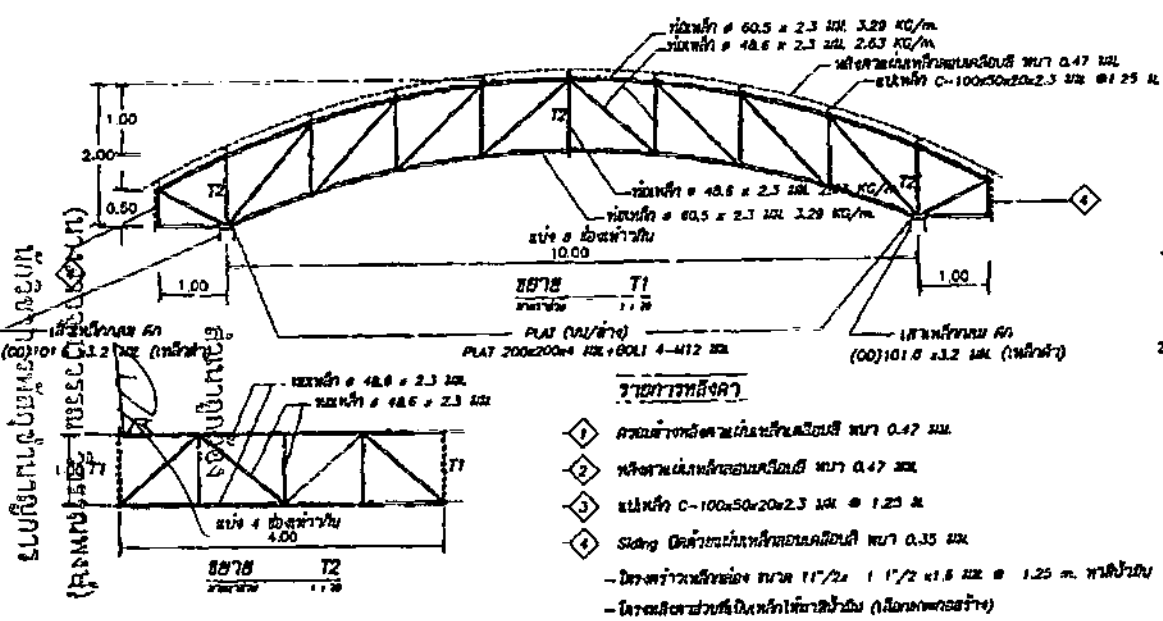

รายการโครงสร้าง

- 1 คาน้ำทิ้งขนาดเส้นผ่าศูนย์กลาง 60.5 มม.
 - 2 คาน้ำทิ้งขนาดเส้นผ่าศูนย์กลาง 48.6 มม.
 - 3 ไม้เหล็ก C-100x50x20x2.3 มม. @ 1.25 ม.
 - 4 Slab ไม้ค้ำยันขนาดเส้นผ่าศูนย์กลาง 60.5 มม.
- โครงสร้างหลังคาขนาด 11/2 x 1 1/2 x 1.5 มม. @ 1.25 ม. ทรงแปดเหลี่ยม
- โครงสร้างคาน้ำทิ้งในเหล็กให้ขนาด 1 นิ้ว (ไม่ผูกคาน้ำทิ้ง)

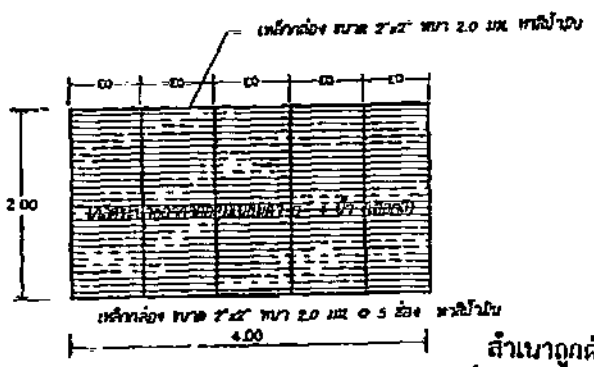

แปลนคาน้ำทิ้ง
ภาพที่ 1 : 1/25

สำเนาถูกต้อง

(นางสาวอารมณี สัตตอง)



ส่วนการควบคุมอาคารของสำนักงานเขตเมืองพิเศษ
จังหวัดราชบุรี เขตเมืองพิเศษ

รายการแก้ไข

ครั้งที่	วันที่	ผู้แก้ไข

ผู้ควบคุมอาคาร
นายวิชาญ วัฒนศิริ
(นายวิชาญ วัฒนศิริ)
นายวิชาญ วัฒนศิริ

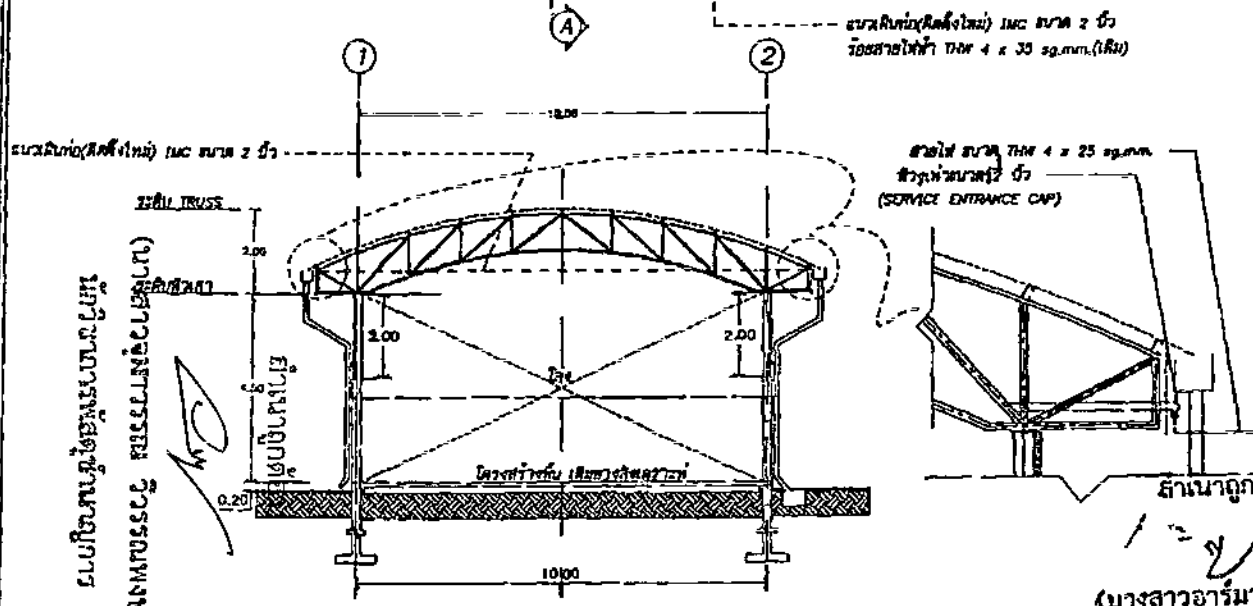
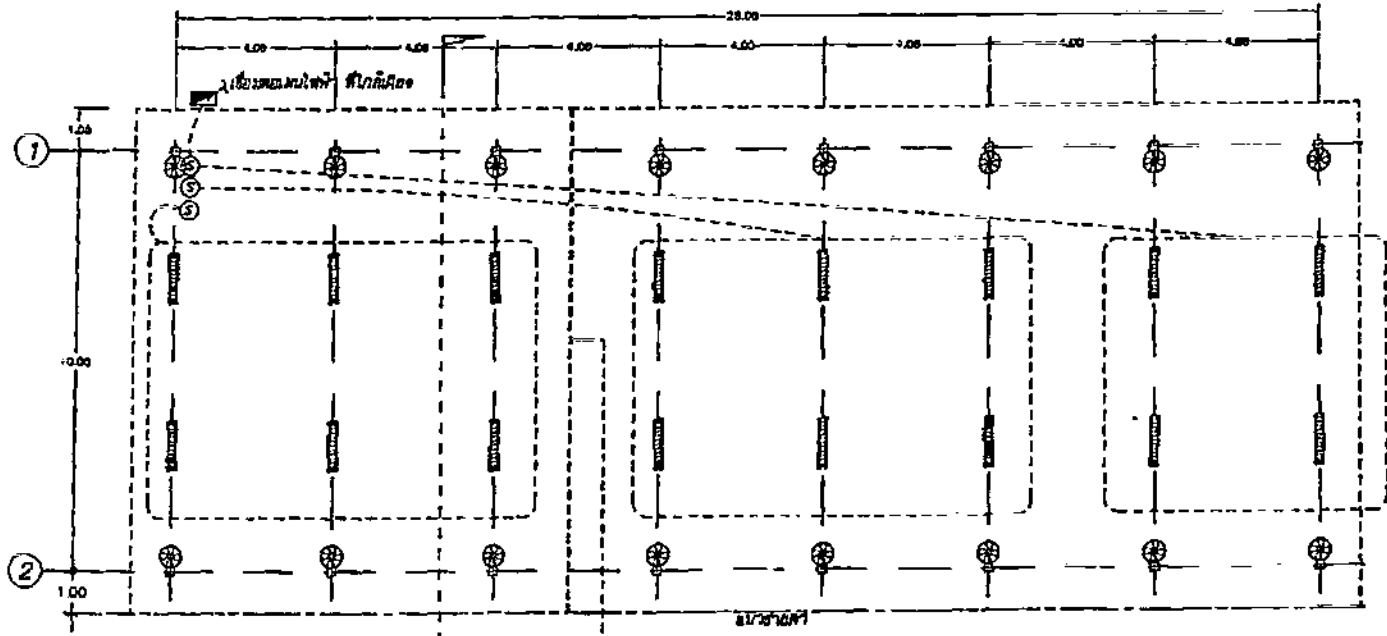

แปลนพื้น
มาตราส่วน 1 : 100



- █ ผนังอาคาร
- ผนังอาคาร
- L โฉมหลังคา
- สวิตช์เปิด-ปิดไฟ
- โคมไฟ

รายการไฟฟ้า

- อุปกรณ์ไฟฟ้า ใช้ชนิดที่ปลอดภัย
- สายไฟฟ้า THN, ท่อร้อยสาย PVC สีขาว, ท่อ IMC ขนาด 2 นิ้ว

(นางสาวอรุณมาณี เหลือง)

วิศวกรในราชการประจำ

แปลนพื้นที่อาคาร 2 ชั้น

(Handwritten signature)



ส่วนควบคุมการศึกษาระดับอุดมศึกษา
สำนักงาน ก.ทบ.เขตกรุงเทพฯ

นายทะเบียน

ชื่อ	วัน	วันที่

ศาสตราจารย์ ดร. กฤษณา อโศกสิน
รองอธิการบดีฝ่ายบริหาร
มหาวิทยาลัยราชภัฏวชิรเวศน์

ศาสตราจารย์ ดร. กฤษณา อโศกสิน
รองอธิการบดีฝ่ายบริหาร
มหาวิทยาลัยราชภัฏวชิรเวศน์

ศาสตราจารย์ ดร. กฤษณา อโศกสิน
รองอธิการบดีฝ่ายบริหาร
มหาวิทยาลัยราชภัฏวชิรเวศน์

ศาสตราจารย์ ดร. กฤษณา อโศกสิน
รองอธิการบดีฝ่ายบริหาร
มหาวิทยาลัยราชภัฏวชิรเวศน์

ศาสตราจารย์ ดร. กฤษณา อโศกสิน
รองอธิการบดีฝ่ายบริหาร
มหาวิทยาลัยราชภัฏวชิรเวศน์

ศาสตราจารย์ ดร. กฤษณา อโศกสิน
รองอธิการบดีฝ่ายบริหาร
มหาวิทยาลัยราชภัฏวชิรเวศน์

ศาสตราจารย์ ดร. กฤษณา อโศกสิน
รองอธิการบดีฝ่ายบริหาร
มหาวิทยาลัยราชภัฏวชิรเวศน์

ศาสตราจารย์ ดร. กฤษณา อโศกสิน
รองอธิการบดีฝ่ายบริหาร
มหาวิทยาลัยราชภัฏวชิรเวศน์

ศาสตราจารย์ ดร. กฤษณา อโศกสิน
รองอธิการบดีฝ่ายบริหาร
มหาวิทยาลัยราชภัฏวชิรเวศน์

ศาสตราจารย์ ดร. กฤษณา อโศกสิน
รองอธิการบดีฝ่ายบริหาร
มหาวิทยาลัยราชภัฏวชิรเวศน์

ศาสตราจารย์ ดร. กฤษณา อโศกสิน
รองอธิการบดีฝ่ายบริหาร
มหาวิทยาลัยราชภัฏวชิรเวศน์

ศาสตราจารย์ ดร. กฤษณา อโศกสิน
รองอธิการบดีฝ่ายบริหาร
มหาวิทยาลัยราชภัฏวชิรเวศน์

ศาสตราจารย์ ดร. กฤษณา อโศกสิน
รองอธิการบดีฝ่ายบริหาร
มหาวิทยาลัยราชภัฏวชิรเวศน์

ศาสตราจารย์ ดร. กฤษณา อโศกสิน
รองอธิการบดีฝ่ายบริหาร
มหาวิทยาลัยราชภัฏวชิรเวศน์

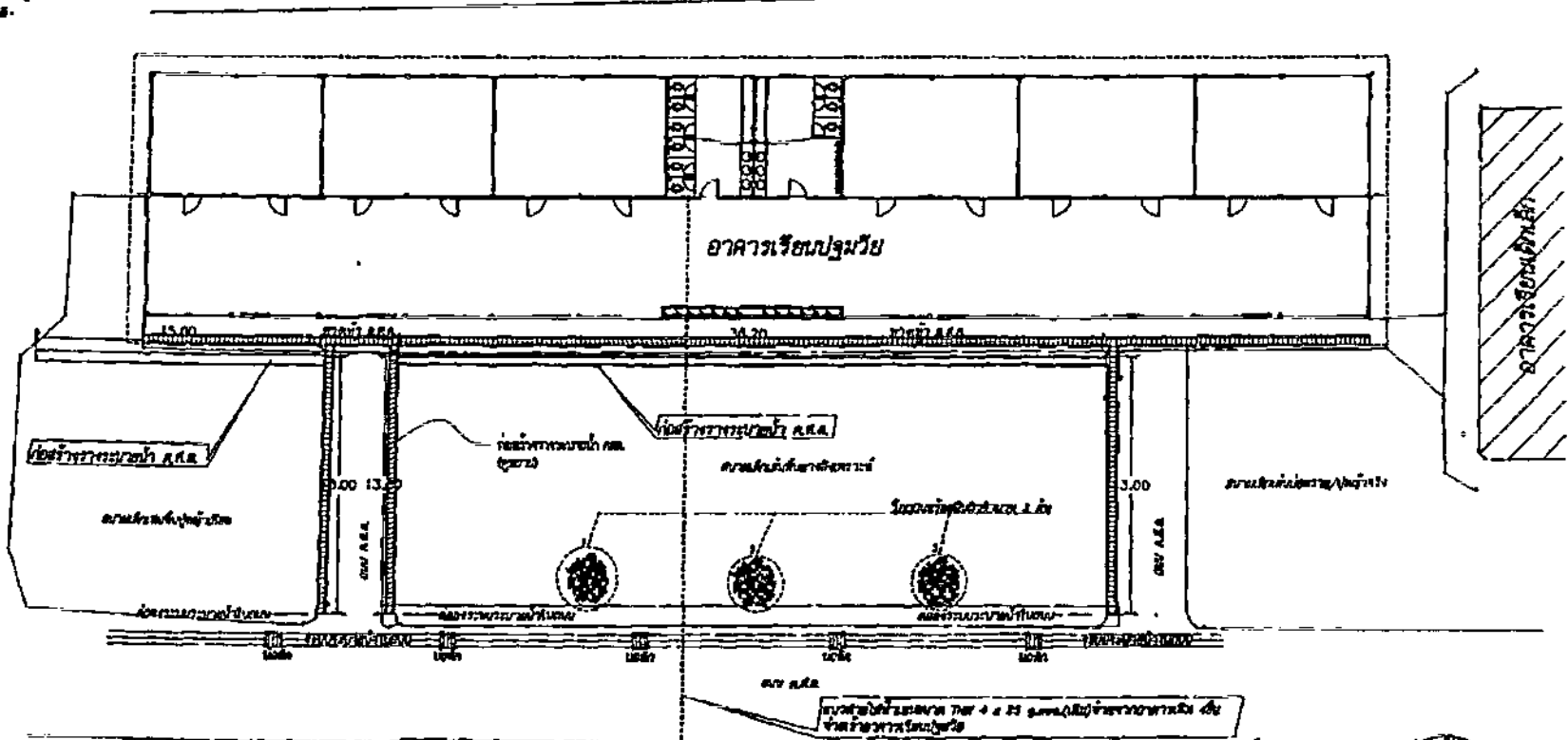

ผังระบอบระบายน้ำ
มาตราส่วน 1 : 200

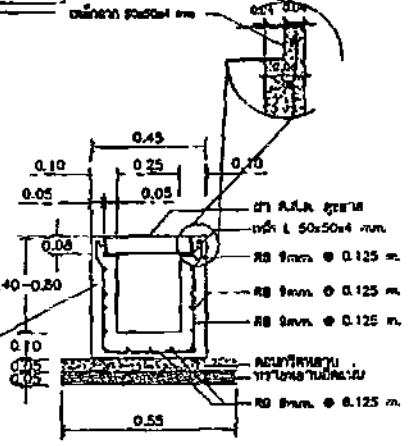
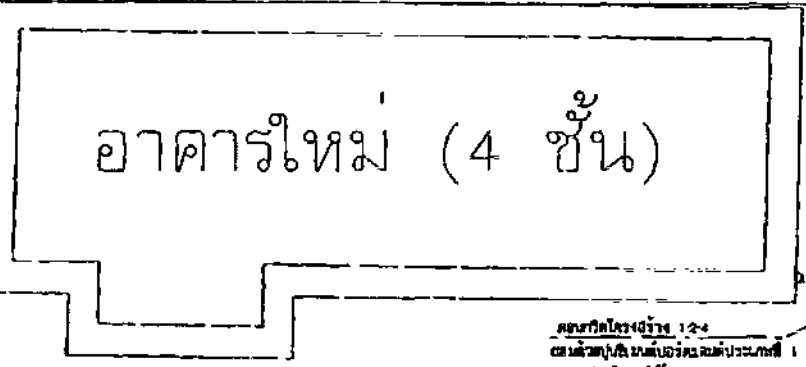
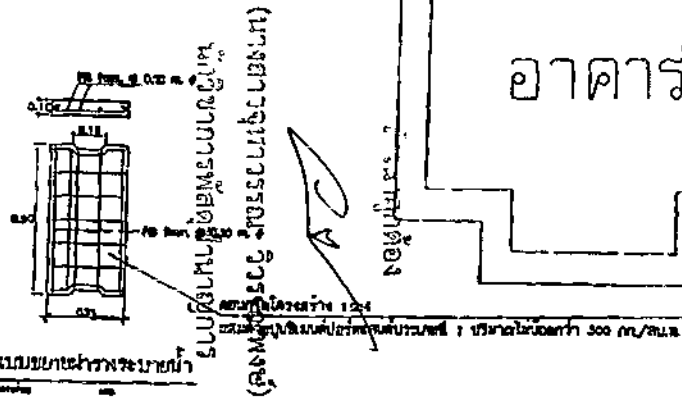

(นางสาวอารmani เซลอส)
วิศวกร
บริษัท อารmani เซลอส วิศวกรรม
123 ถนนวิภาวดีรังสิต แขวงจตุจักร กรุงเทพฯ 10700
โทรศัพท์ 0-2-555-XXXX

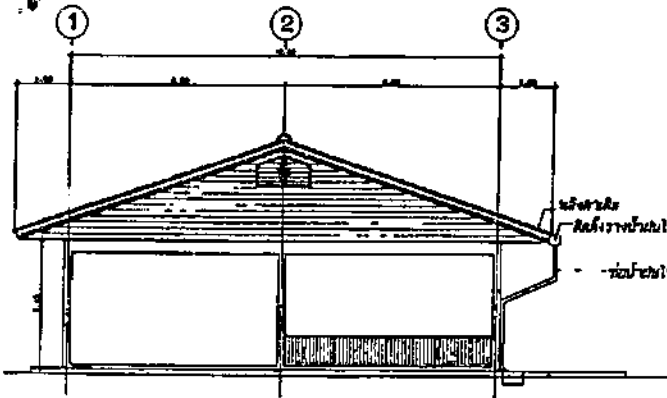

รูปด้าน(อาคารเดิม)แสดงแนวคิดตั้งที่หน้าเขื่อนวัดบ้านไร่ (วัดบ้านไร่)
 มาตรฐาน NO SCALE

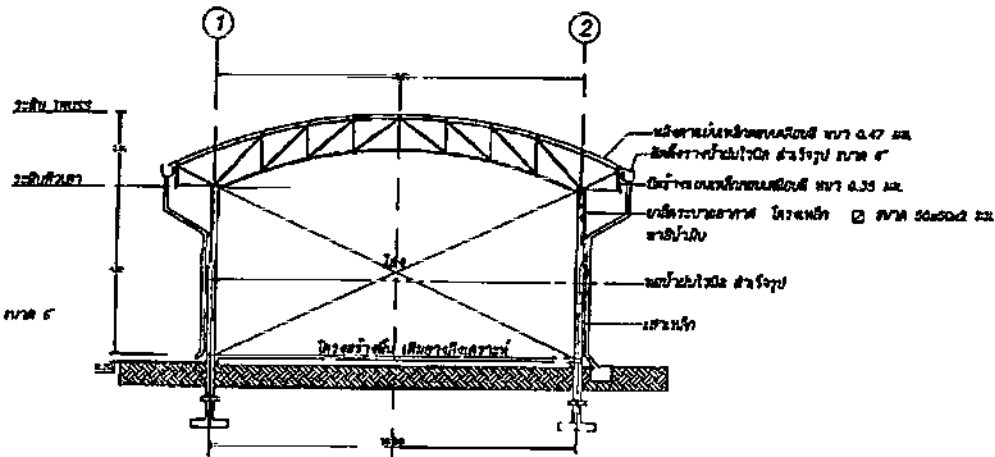

รูปตัด A (แสดงแนวคิดตั้งที่หน้าเขื่อนวัดบ้านไร่)
 มาตรฐาน NO SCALE

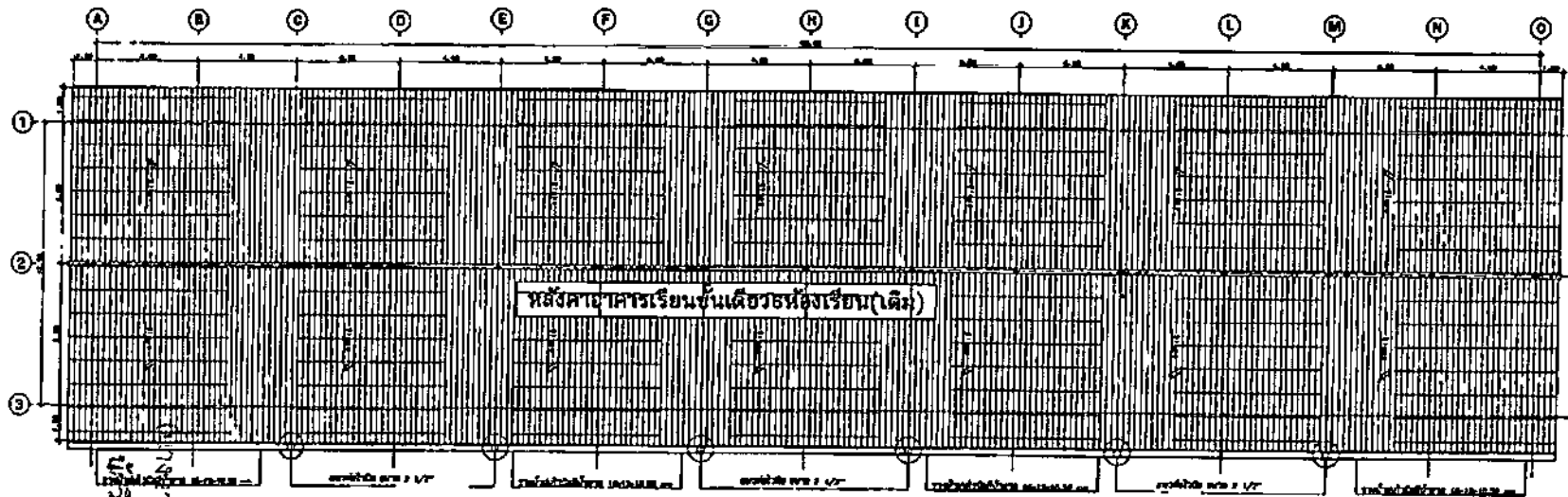

ส่วนประกอบของอาคารเรียนเดิม
 (ดูแบบแปลนอาคารเรียนเดิม)
 มาตรฐาน

รูปตัด A (แสดงแนวคิดตั้งที่หน้าเขื่อนวัดบ้านไร่)

สำเนาถูกต้อง

(นางสาวอรุณมาณี เพลอง)

นางสาวอรุณมาณี เพลอง

ส่วนควบคุมการก่อสร้างอาคารและงานศิลปะ
 สำนักวิชาศิลปกรรม มหาวิทยาลัยเทคโนโลยีราชมงคลธัญบุรี

รายละเอียด		
วันที่	ชื่อ	ตำแหน่ง

ชื่อผู้ควบคุมการก่อสร้าง (พิมพ์ชื่อและนามสกุล)
 (ลงนามและประทับตรา)
 (ลงนามและประทับตรา)

ชื่อผู้ควบคุมการก่อสร้าง (พิมพ์ชื่อและนามสกุล)
 (ลงนามและประทับตรา)

ชื่อผู้ควบคุมการก่อสร้าง (พิมพ์ชื่อและนามสกุล)
 (ลงนามและประทับตรา)

ชื่อผู้ควบคุมการก่อสร้าง (พิมพ์ชื่อและนามสกุล)
 (ลงนามและประทับตรา)

ชื่อผู้ควบคุมการก่อสร้าง (พิมพ์ชื่อและนามสกุล)
 (ลงนามและประทับตรา)

ชื่อผู้ควบคุมการก่อสร้าง (พิมพ์ชื่อและนามสกุล)
 (ลงนามและประทับตรา)

ชื่อผู้ควบคุมการก่อสร้าง (พิมพ์ชื่อและนามสกุล)
 (ลงนามและประทับตรา)

ชื่อผู้ควบคุมการก่อสร้าง (พิมพ์ชื่อและนามสกุล)
 (ลงนามและประทับตรา)

ชื่อผู้ควบคุมการก่อสร้าง (พิมพ์ชื่อและนามสกุล)
 (ลงนามและประทับตรา)

ชื่อผู้ควบคุมการก่อสร้าง (พิมพ์ชื่อและนามสกุล)
 (ลงนามและประทับตรา)

ชื่อผู้ควบคุมการก่อสร้าง (พิมพ์ชื่อและนามสกุล)
 (ลงนามและประทับตรา)

ชื่อผู้ควบคุมการก่อสร้าง (พิมพ์ชื่อและนามสกุล)
 (ลงนามและประทับตรา)

แบบร่าง	แบบพิมพ์
๕	8/8