

ต้นฉบับ

สัญญาจ้างก่อสร้าง

สัญญาเลขที่ ทน.อบ.๓๖/๒๕๖๔

สัญญาฉบับนี้ทำขึ้น ณ เทศบาลนครอุบลราชธานี ตำบล/แขวง ในเมือง อำเภอ/เขต เมืองอุบลราชธานี จังหวัด อุบลราชธานี เมื่อวันที่ ๒๔ ธันวาคม ๒๕๖๓ ระหว่าง เทศบาลนครอุบลราชธานี โดยนายอัมพล ทองพู ซึ่งต่อไปในสัญญานี้เรียกว่า "ผู้ว่าจ้าง" ฝ่ายหนึ่ง กับ ห้างหุ้นส่วนจำกัด เชิดชัยสินรุ่งเรือง ซึ่งจดทะเบียนเป็นนิติบุคคล ณ สำนักงานทะเบียนหุ้นส่วนบริษัท จังหวัดอุบลราชธานี กรมพัฒนาธุรกิจการค้า กระทรวงพาณิชย์ มีสำนักงานใหญ่อยู่ เลขที่ ๘๑ - ๘๓ ถนนสุขาอุปถัมภ์ ตำบล/แขวง ในเมือง อำเภอ/เขต เมืองอุบลราชธานี จังหวัด อุบลราชธานี โดยนายนันทวิทย์ ชยะกุลศิริ ผู้มีอำนาจลงนามผูกพันนิติบุคคลปรากฏตามหนังสือรับรองของ สำนักงานทะเบียนหุ้นส่วนบริษัท จังหวัดอุบลราชธานี กรมพัฒนาธุรกิจการค้า กระทรวงพาณิชย์ ที่ ลงวันที่ ๒๒ กันยายน ๒๕๖๓ แนบท้ายสัญญานี้ ซึ่งต่อไปในสัญญานี้เรียกว่า "ผู้รับจ้าง" อีกฝ่ายหนึ่ง

คู่สัญญาได้ตกลงกันมีข้อความดังต่อไปนี้

ข้อ ๑. ข้อตกลงว่าจ้าง

ผู้ว่าจ้างตกลงจ้างและผู้รับจ้างตกลงรับจ้างทำงาน ปรับปรุงถนน ค.ส.ล. และระบบระบายน้ำ ขยายแยกถนนเลี่ยงเมือง (ข้างบ้านเลขที่ ๙๓/๑) โดยวิธีเฉพาะเจาะจง ณ ขยายแยกถนนเลี่ยงเมือง (ข้างบ้านเลขที่ ๙๓/๑) ตำบล/แขวง ในเมือง อำเภอ/เขต เมืองอุบลราชธานี จังหวัด อุบลราชธานี ตามข้อกำหนดและเงื่อนไขแห่งสัญญานี้รวมทั้งเอกสารแนบท้ายสัญญา

ผู้รับจ้างตกลงที่จะจัดหาแรงงานและวัสดุ เครื่องมือเครื่องใช้ ตลอดจนอุปกรณ์ต่างๆ ชนิดดี เพื่อใช้ในงานจ้างตามสัญญานี้

ข้อ ๒. เอกสารอันเป็นส่วนหนึ่งของสัญญา

เอกสารแนบท้ายสัญญาดังต่อไปนี้ให้ถือเป็นส่วนหนึ่งของสัญญานี้

ผนวก ๑. ใบเสนอราคา

จำนวน ๒ แผ่น

ผนวก ๒ ใบปริมาณราคาค่าก่อสร้าง

จำนวน ๒ แผ่น

ผนวก ๓แบบแปลนเทศบาลนครอุบลราชธานี เลขที่ ช ๗๑/๖๓

จำนวน ๗ แผ่น

ผนวก ๔ รูปแบบรายการ

จำนวน ๓ แผ่น

ผนวก ๕ หลักประกันสัญญา หนังสือค้ำประกัน ธนาคารกสิกรไทย จำกัด (มหาชน)

จำนวน ๑ แผ่น

สัญญาฉบับนี้ทำขึ้น ณ เทศบาลนครอุบลราชธานี เลขที่ ๑๐๐๐๓๕๘๓๑๔๘ ลงวันที่ ๒๓ ธันวาคม ๒๕๖๓

จำนวน ๒๔,๐๐๐ บาท



นายอัมพล ทองพู
ปลัดเทศบาล ปฏิบัติหน้าที่
นายกเทศมนตรีนครอุบลราชธานี

ผู้ว่าจ้าง

ลงชื่อ

(นายนันทวิทย์ ชยะกุลศิริ)
กรรมการผู้จัดการ

ผู้รับจ้าง

สำเนาถูกต้อง

(นางสาวจุฬารัตน์) จิวรรณพงษ์
นักวิชาการ... นายอนุการ



ต้นฉบับ

-๒-

ผนวก ๖ สูตรการคำนวณค่า K

หมวดงานทาง

งานฝึมนนคอนกรีตเสริมเหล็ก

ใช้สูตร $K = 0.30 + 0.10 \text{ It/lo} + 0.35 \text{ Ct/Co} + 0.10 \text{ Mt/MO} + 0.15 \text{ St/So}$

งานท่อระบายน้ำคอนกรีตเสริมเหล็กและงานบ่อพัก

ใช้สูตร $K = 0.35 + 0.20 \text{ It/lo} + 0.15 \text{ Ct/Co} + 0.15 \text{ Mt/Mo} + 0.15 \text{ St/So}$

ความใดในเอกสารแนบท้ายสัญญาที่ขัดหรือแย้งกับข้อความในสัญญานี้ ให้ใช้ข้อความในสัญญานี้บังคับ และในกรณีที่เอกสารแนบท้ายสัญญาขัดแย้งกันเอง ผู้รับจ้างจะต้องปฏิบัติตามคำวินิจฉัยของผู้ว่าจ้าง คำวินิจฉัยของผู้ว่าจ้างให้ถือเป็นที่สุด และผู้รับจ้างไม่มีสิทธิเรียกร้องค่าจ้าง ค่าเสียหายหรือค่าใช้จ่ายใดๆ เพิ่มเติมจากผู้ว่าจ้างทั้งสิ้น

ข้อ ๓. หลักประกันการปฏิบัติตามสัญญา

ในขณะที่ทำสัญญานี้ผู้รับจ้างได้นำหลักประกันเป็น หนังสือค้ำประกันของธนาคารกสิกรไทย จำกัด (มหาชน) สาขา ถนนขยายกรุงอุบลราชธานี เลขที่ ๑๐๐๐๓๕๘๓๑๑๘๘ ลงวันที่ ๒๓ ธันวาคม ๒๕๖๓ เป็นจำนวนเงิน ๒๕,๐๐๐.๐๐ บาท (สองหมื่นสี่พันบาทถ้วน) ซึ่งเท่ากับร้อยละ ๕ (ห้า) ของราคาค่าจ้างตามสัญญา มามอบให้แก่ผู้ว่าจ้างเพื่อเป็นหลักประกันการปฏิบัติตามสัญญานี้

กรณีผู้รับจ้างใช้หนังสือค้ำประกันมาเป็นหลักประกันการปฏิบัติตามสัญญา หนังสือค้ำประกันดังกล่าวจะต้องออกโดยธนาคารที่ประกอบกิจการในประเทศไทย หรือโดยบริษัทเงินทุนหรือบริษัทเงินทุนหลักทรัพย์ที่ได้รับอนุญาตให้ประกอบกิจการเงินทุนเพื่อการพาณิชย์และประกอบธุรกิจ ค้ำประกันตามประกาศของธนาคารแห่งประเทศไทย ตามรายชื่อบริษัทเงินทุนที่ธนาคารแห่งประเทศไทยแจ้งเวียนให้ทราบตามแบบที่คณะกรรมการนโยบายการจัดซื้อจัดจ้างและการบริหารพัสดุภาครัฐกำหนดหรืออาจเป็นหนังสือค้ำประกันอิเล็กทรอนิกส์ตามวิธีการที่กรมบัญชีกลางกำหนดก็ได้ และจะต้องมีอายุการค้ำประกันตลอดไปจนกว่าผู้รับจ้างพ้นข้อผูกพันตามสัญญานี้

หลักประกันที่ผู้รับจ้างนำมามอบให้ตามวรรคหนึ่ง จะต้องมียุทธครอบคลุมความรับผิดชอบของผู้รับจ้างตลอดอายุสัญญา ถ้าหลักประกันที่ผู้รับจ้างนำมามอบให้ดังกล่าวลดลงหรือเสื่อมค่าลง หรือมีอายุไม่ครอบคลุมถึงความรับผิดชอบของผู้รับจ้างตลอดอายุสัญญา ไม่ว่าด้วยเหตุใดๆ ก็ตาม รวมถึงกรณี ผู้รับจ้างส่งมอบงาน

ไม่ทันเวลาที่กำหนดให้ระยะเวลาแล้วเสร็จหรือวันครบกำหนดความรับผิดชอบสัญญาเปลี่ยนแปลงไป ไม่ว่าโดยเหตุใดๆ ก็ตาม ผู้รับจ้างต้องหาหลักประกันใหม่หรือหลักประกันเพิ่มเติมให้มีจำนวนครบถ้วนตามวรรคหนึ่ง ภายใน ๑๕ (สิบห้า) วัน นับถัดจากวันที่ได้รับแจ้งเป็นหนังสือจากผู้ว่าจ้าง



นายเกษมณตรินครอุบลราชธานี

ผู้ว่าจ้าง

ลงชื่อ.....

(นายฉันทวิทย์ ชยะกุลศิริทำเนาถูกต้อง
กรรมการผู้จัดการ

(นางสาวจุฬารัตน์ จิวรรณพงษ์)
นักวิชาการพัสดุ - นายช่าง



ต้นฉบับ

-๓-

หลักประกันที่ผู้รับจ้างนำมามอบไว้ตามข้อนี้ ผู้ว่าจ้างจะคืนให้แก่ผู้รับจ้าง โดยไม่มีดอกเบี้ย เมื่อผู้รับจ้างพ้นจากข้อผูกพัน และความรับผิดชอบทั้งปวงตามสัญญาแล้ว

ข้อ ๔ (ช) ค่าจ้างและการจ่ายเงิน

ผู้ว่าจ้าง ตกลงจ่าย และผู้รับจ้างตกลงรับเงินค่าจ้างจำนวนเงิน ๔๘๐,๐๐๐.๐๐ บาท (สี่แสนแปดหมื่นบาทถ้วน) ซึ่งได้รวมภาษีมูลค่าเพิ่ม จำนวน ๓๑,๔๐๑.๘๗ บาท (สามหมื่นหนึ่งพันสี่ร้อยเอ็ดบาทแปดสิบเจ็ดสตางค์) ตลอดจน ภาษีอากรอื่น ๆ และค่าใช้จ่ายทั้งปวงด้วยแล้ว โดยถือราคาเหมารวม เป็นเกณฑ์ และกำหนดการจ่ายเงิน ออกเป็นจำนวน ๑งวด(งวดสุดท้าย) ระยะเวลา ๙๐ วัน ดังนี้

งวดที่ ๑ (งวดสุดท้าย) เป็นจำนวนเงิน ๔๘๐,๐๐๐.๐๐ บาท (สี่แสนแปดหมื่นบาทถ้วน) เมื่อผู้รับจ้างได้ปฏิบัติงาน งานซ่อมแซมและบำรุงรักษาถนนทางหลวงและถนนอื่น ๆ เมื่อได้ส่งมอบงานครบถ้วนตามสัญญานั้น ให้แล้วเสร็จภายใน ๒๔ มีนาคม ๒๕๖๔

๑. ปรับปรุงถนน คสล. หน้า ๐.๑๕ ม.กว้างเฉลี่ย ๔.๒๐ -๔.๓๐ ทม. ยาว ๗๑ ม. หรือพื้นที่ไม่น้อยกว่า ๒๙๐ ตร.ม.

๒. ก่อสร้างท่อระบายน้ำ ค.ส.ล. ๑๐.๖๐ม.พร้อมบ่อพักในผิวจราจร ยาว ๗๑ ม.

-ท่อระบายน้ำ ๑๐.๖๐ ม. จำนวน ๖๕ ม.

- บ่อพัก ค.ส.ล. ๖ บ่อ

- บ่อพักรับน้ำ ค.ส.ล. ๖ บ่อ

๓. งานไฟฟ้า

-เสาไฟ คอ.สูง ๙ เมตร จำนวน ๔ ต้น

- ชุดโคมไฟถนน หลอด LED ขนาดไม่น้อยกว่า ๑๑๐ W. จำนวน ๔ ต้น

๔. ติดตั้งป้ายโครงการจำนวน ๑ ป้ายและงานอื่น ๆ ตามแบบแปลนเทศบาลนครอุบลราชธานี ที่

ช.๗๑/๖๓

ข้อ ๕. เงินค่าจ้างล่วงหน้า

ผู้ว่าจ้างตกลงจ่ายเงินค่าจ้างล่วงหน้าให้แก่ผู้รับจ้างเป็นจำนวนเงิน - บาท ซึ่งเท่ากับร้อยละ - ของราคาค่าจ้าง ตามสัญญาที่ระบุไว้ ในข้อ ๔

เงินค่าจ้างล่วงหน้าดังกล่าวจะจ่ายให้ภายหลังจากผู้รับจ้างได้วางหลักประกันการรับเงินค่าจ้างล่วงหน้าเป็น.....เต็มตามจำนวนเงินค่าจ้างล่วงหน้านั้นให้แก่ผู้ว่าจ้าง.....
ผู้รับจ้างจะต้องออกใบเสร็จรับเงินค่าจ้างล่วงหน้า ตามแบบที่ผู้ว่าจ้างกำหนดให้ และผู้รับจ้างตกลงที่จะกระทำการตามเงื่อนไขของสัญญาฉบับนี้



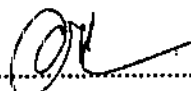

ผู้ว่าจ้าง

ลงชื่อ



ผู้รับจ้าง

นายอัมพล ทองฟู

(นายบัณฑิต ชัยกุลศิริ)

กรรมการผู้จัดการ

สำเนาถูกต้อง

ปลัดเทศบาล ปฏิบัติหน้าที่

นายกเทศมนตรีนครอุบลราชธานี

(นางสาวจุฬารัตน์ จิวรรณพงษ์)

นักวิชาการพัสดุชำนาญการ

ต้นฉบับ

-๔-

๕.๑ ผู้รับจ้างจะใช้เงินค่าจ้างล่วงหน้าเพื่อเป็นค่าใช้จ่ายในการปฏิบัติงานตามสัญญาเท่านั้นหากผู้รับจ้างใช้จ่ายเงินค่าจ้างล่วงหน้า หรือส่วนใดส่วนหนึ่งของเงินค่าจ้างล่วงหน้าในทางอื่นผู้ว่าจ้างอาจจะเรียกเงินค่าจ้างล่วงหน้าคืนจากผู้รับจ้างหรือบังคับเอาจากหลักประกันการรับเงินค่าจ้างล่วงหน้าได้ทันที

๕.๒ เมื่อผู้ว่าจ้างเรียกร้อง ผู้รับจ้างต้องแสดงหลักฐานการใช้จ่ายเงินค่าจ้างล่วงหน้าเพื่อพิสูจน์ว่าได้เป็นไปตามข้อ ๕.๑ ภายในกำหนด ๑๕ (สิบห้า) วัน นับถัดจากวันได้รับแจ้งเป็นหนังสือจากผู้ว่าจ้างหากผู้รับจ้างไม่อาจแสดงหลักฐานดังกล่าวภายในกำหนด ๑๕ (สิบห้า) วัน ผู้ว่าจ้างอาจเรียกเงินค่าจ้างล่วงหน้าคืนจากผู้รับจ้าง หรือบังคับเอาจากหลักประกันการรับเงินค่าจ้างล่วงหน้าได้ทันที

๕.๓ (ข) (สำหรับสัญญาที่เป็นราคาเหมารวม)

ในการจ่ายเงินค่าจ้างให้แก่ผู้รับจ้างตามข้อ ๔ ผู้ว่าจ้างจะหักเงินค่าจ้างในแต่ละงวดเพื่อชดเชยคืนเงินค่าจ้างล่วงหน้าไว้จำนวนร้อยละ - ของจำนวนเงินค่าจ้างในแต่ละงวดจนกว่าจำนวนเงินไว้จะครบตามจำนวนเงินที่หักค่าจ้างล่วงหน้าจากผู้รับจ้างได้รับไปแล้ว ยกเว้นค่าจ้างงวดสุดท้ายจะหักไว้เป็นจำนวนเท่ากับจำนวนเงินค่าจ้างล่วงหน้าที่เหลือทั้งหมด

๕.๔ เงินจำนวนใด ๆ ก็ตามที่ผู้รับจ้างจะต้องจ่ายให้แก่ผู้ว่าจ้างเพื่อชำระหนี้หรือเพื่อชดเชยความรับผิดชอบต่าง ๆ ตามสัญญา ผู้ว่าจ้างจะหักเอาจากเงินค่าจ้างงวดที่จะจ่ายให้แก่ผู้รับจ้างก่อนที่จะหักชดเชยคืนเงินค่าจ้างล่วงหน้า

๕.๕ ในกรณีที่มีการบอกเลิกสัญญา หากเงินค่าจ้างล่วงหน้าที่เหลือเกินกว่าจำนวนเงินที่ผู้รับจ้างจะได้รับหลังจากหักชดเชยในกรณีอื่นแล้ว ผู้รับจ้างจะต้องจ่ายคืนเงินจำนวนที่เหลือนั้นให้แก่ผู้ว่าจ้าง ภายใน ๗ (เจ็ด) วัน นับถัดจากวันได้รับแจ้งเป็นหนังสือจากผู้ว่าจ้าง

๕.๖ (ข) (สำหรับสัญญาที่เป็นราคาเหมารวม)

ผู้ว่าจ้างจะคืนหลักประกันการรับเงินค่าจ้างล่วงหน้าให้แก่ผู้รับจ้างต่อเมื่อผู้ว่าจ้างได้หักเงินค่าจ้างไว้ครบจำนวนเงินค่าจ้างล่วงหน้าตามข้อ ๕.๓ (ข)

ข้อ ๖. การหักเงินประกันผลงาน

ในการจ่ายเงินค่าจ้างให้แก่ผู้รับจ้างแต่ละงวด ผู้ว่าจ้างจะหักเงินจำนวนร้อยละ - ของเงินที่ต้องจ่ายในงวดนั้นเพื่อเป็นประกันผลงาน ในกรณีที่เงินประกันผลงานถูกหักไว้แล้วเป็นจำนวนเงินไม่ต่ำกว่า - บาท ผู้รับจ้างมีสิทธิที่จะขอเงินประกันผลงานคืน โดยนำหนังสือคำประกันของธนาคารหรือหนังสือคำประกันอิเล็กทรอนิกส์ซึ่งออกโดยธนาคารภายในประเทศมามอบให้ผู้ว่าจ้างเพื่อเป็นหลักประกันแทนก็ได้

ผู้ว่าจ้างจะคืนเงินประกันผลงาน และ/หรือหนังสือคำประกันของธนาคารดังกล่าวตาม

ไม่มีดอกเบี้ยให้แก่ผู้รับจ้างพร้อมกับการจ่ายเงินค่าจ้างงวดสุดท้าย



นางสาวอัมพร ทองฟู
ปลัดเทศบาล ปฏิบัติหน้าที่
นายกเทศมนตรีนครอุบลราชธานี

ผู้ว่าจ้าง

ลงชื่อ

(นายันทวิทย์ ชยะกุลศิริ)
กรรมการผู้จัดการ



(นางสาวจุฬารัตน์ จิวรรณพงษ์)
นักวิชาการพาณิชย์

ต้นฉบับ

-๕-

ข้อ ๗ (ข) กำหนดเวลาแล้วเสร็จและสิทธิของผู้ว่าจ้างในการบอกเลิกสัญญา

ผู้รับจ้างต้องเริ่มทำงานที่รับจ้างภายในวันที่ ๒๕ ธันวาคม ๒๕๖๓ และจะต้องทำงานให้แล้วเสร็จบริบูรณ์ภายในวันที่ ๒๕ มีนาคม ๒๕๖๔ ถ้าผู้รับจ้างมิได้ลงมือทำงานภายในกำหนดเวลา หรือไม่สามารทำงานให้แล้วเสร็จตามกำหนดเวลา หรือมีเหตุให้เชื่อได้ว่าผู้รับจ้างไม่สามารถทำงานให้แล้วเสร็จภายในกำหนดเวลา หรือจะแล้วเสร็จล่าช้าเกินกว่ากำหนดเวลา หรือผู้รับจ้างทำผิดสัญญาข้อใดข้อหนึ่ง หรือตกเป็นผู้ถูกพิทักษ์ทรัพย์เด็ดขาด หรือตกเป็นผู้ล้มละลาย หรือเพิกเฉยไม่ปฏิบัติตามคำสั่งของคณะกรรมการตรวจรับพัสดุหรือผู้ควบคุมงานหรือบริษัทที่ปรึกษาซึ่งได้รับมอบอำนาจจากผู้ว่าจ้าง ผู้ว่าจ้างมีสิทธิที่จะบอกเลิกสัญญานี้ได้ และมีสิทธิจ้างผู้รับจ้างรายใหม่เข้าทำงานของผู้รับจ้างให้ลุล่วงไปด้วย การใช้สิทธิบอกเลิกสัญญานั้นไม่กระทบสิทธิของผู้ว่าจ้างที่จะเรียกร้องค่าเสียหายจากผู้รับจ้าง

การที่ผู้ว่าจ้างมิใช้สิทธิเลิกสัญญาดังกล่าวข้างต้นไม่เป็นเหตุให้ผู้รับจ้างพ้นจากความรับผิดชอบตามสัญญา

ข้อ ๘ ความรับผิดชอบในความชำรุดบกพร่องของงานจ้าง

เมื่องานแล้วเสร็จบริบูรณ์ และผู้ว่าจ้างได้รับมอบงานจากผู้รับจ้างหรือจากผู้รับจ้างรายใหม่ ในกรณีที่มีการบอกเลิกสัญญาตามข้อ ๗ หากมีเหตุชำรุดบกพร่องหรือเสียหายเกิดขึ้นจากการจ้างนี้ ภายในกำหนด ๒ (สอง) ปี นับถัดจากวันที่ได้รับมอบงานดังกล่าว ซึ่งความชำรุดบกพร่องหรือเสียหายนั้นเกิดจากความบกพร่องของผู้รับจ้างอันเกิดจากการใช้วัสดุที่ไม่ถูกต้องหรือทำให้ไม่เรียบร้อย หรือทำไม่ถูกต้องตามมาตรฐานแห่งหลักวิชา ผู้รับจ้างจะต้องรีบทำการแก้ไข ให้เป็นที่เรียบร้อยโดยไม่ชักช้า โดยผู้ว่าจ้างไม่ต้องออกเงินใดๆ ในการนี้ทั้งสิ้น หากผู้รับจ้างไม่กระทำการดังกล่าวภายในกำหนด ๑๕ (สิบห้า) วัน นับถัดจากวันที่ได้รับแจ้งเป็นหนังสือจาก ผู้ว่าจ้างหรือไม่ทำการแก้ไขให้ถูกต้องเรียบร้อยภายในเวลาที่ผู้ว่าจ้างกำหนด ให้ผู้ว่าจ้างมีสิทธิที่จะทำการนั้นเองหรือจ้างผู้อื่นให้ทำงานนั้น โดยผู้รับจ้างต้องเป็นผู้ออกค่าใช้จ่ายเองทั้งสิ้น

ในกรณีเร่งด่วนจำเป็นต้องรีบแก้ไขเหตุชำรุดบกพร่องหรือเสียหายโดยเร็ว และไม่อาจรอให้ผู้รับจ้างแก้ไขในระยะเวลาที่กำหนดไว้ตามวรรคหนึ่งได้ ผู้ว่าจ้างมีสิทธิเข้าจัดการแก้ไขเหตุชำรุดบกพร่องหรือเสียหายนั้นเอง หรือจ้างผู้อื่นให้ซ่อมแซมความชำรุดบกพร่องหรือเสียหาย โดยผู้รับจ้าง ต้องรับผิดชอบชำระค่าใช้จ่ายทั้งหมด

การที่ผู้ว่าจ้างทำการนั้นเอง หรือจ้างผู้อื่นให้ทำงานนั้นแทนผู้รับจ้าง ไม่ทำให้ผู้รับจ้าง หลุดพ้นจากความรับผิดชอบตามสัญญา หากผู้รับจ้างไม่ชดใช้ค่าใช้จ่ายหรือค่าเสียหายตามที่ผู้ว่าจ้างเรียกร้องผู้ว่าจ้างมีสิทธิบังคับ



นายอัมพล ทองฟู
อธิบดีกรมทรัพยากรธรรมชาติและสิ่งแวดล้อม ปฏิบัติหน้าที่
นายกเทศมนตรีนครอุบลราชธานี

[Signature]

ผู้ว่าจ้าง

ลงชื่อ.....

[Signature]

ผู้รับจ้าง

สำนักงานทรัพย์สินฯ ชยะกุลคีรี
กรรมการผู้จัดการ

(นางสาวจุฬารรรณ วิเศษ.....)

นักวิชาการพัสดุชำนาญ.....



ต้นฉบับ

-๖-

ข้อ ๙ การจ้างช่วง

ผู้รับจ้างจะต้องไม่เอางานทั้งหมดหรือแต่บางส่วนแห่งสัญญาไปจ้างช่วงอีกทอดหนึ่ง เว้นแต่การจ้างช่วงงานแต่บางส่วนที่ได้รับอนุญาตเป็นหนังสือจากผู้ว่าจ้างแล้ว การที่ผู้ว่าจ้างได้อนุญาตให้จ้างช่วงงานแต่บางส่วนดังกล่าวนั้น ไม่เป็นเหตุให้ผู้รับจ้างหลุดพ้นจาก ความรับผิดชอบหรือพันธะหน้าที่ตามสัญญานี้ และผู้รับจ้างจะยังคงต้องรับผิดชอบในความผิดและความประมาทเลินเล่อของผู้รับจ้างช่วง หรือของตัวแทนหรือลูกจ้างของผู้รับจ้างช่วงนั้นทุกประการ

กรณีผู้รับจ้างไปจ้างช่วงงานแต่บางส่วนโดยฝ่าฝืนความในวรรคหนึ่ง ผู้รับจ้างต้องชำระค่าปรับให้แก่ผู้ว่าจ้างเป็นจำนวนเงินในอัตราร้อยละ ๑๐ (สิบ) ของวงเงินของงานที่จ้างช่วงตามสัญญา ทั้งนี้ ไม่ตัดสิทธิผู้ว่าจ้างในการบอกเลิกสัญญา

ข้อ ๑๐ การควบคุมงานของผู้รับจ้าง

ผู้รับจ้างจะต้องควบคุมงานที่รับจ้างอย่างเอาใจใส่ ด้วยประสิทธิภาพและความชำนาญ และในระหว่างทำงานที่รับจ้างจะต้องจัดให้มีผู้แทนซึ่งทำงานเต็มเวลาเป็นผู้รับผิดชอบควบคุมงานของ ผู้รับจ้าง ผู้แทนดังกล่าวจะต้องได้รับมอบอำนาจจากผู้รับจ้าง คำสั่งหรือคำแนะนำต่างๆ ที่ผู้ว่าจ้าง คณะกรรมการตรวจรับพัสดุ ผู้ควบคุมงาน หรือบริษัทที่ปรึกษาที่ผู้ว่าจ้างแต่งตั้ง ได้แก่แจ้งแก่ผู้แทนเช่นว่านั้น ให้ถือว่าเป็นคำสั่งหรือคำแนะนำที่ได้แจ้งแก่ผู้รับจ้าง การแต่งตั้งผู้แทนตามข้อนี้จะต้องทำเป็นหนังสือและต้องได้รับความเห็นชอบเป็นหนังสือ จากผู้ว่าจ้าง การเปลี่ยนตัวหรือแต่งตั้งผู้แทนใหม่จะทำได้หากไม่ได้รับความเห็นชอบ เป็นหนังสือจากผู้ว่าจ้างก่อน

ผู้ว่าจ้างมีสิทธิที่จะขอให้เปลี่ยนตัวผู้แทนตามวรรคหนึ่ง โดยแจ้งเป็นหนังสือไปยังผู้รับจ้าง และผู้รับจ้างจะต้องทำการเปลี่ยนตัวผู้แทนนั้นโดยพลัน โดยไม่คิดค่าจ้างหรือราคาเพิ่มหรืออ้าง ~~ว่าเป็นเหตุที่ต้อง~~ ขยายอายุสัญญาอันเนื่องมาจากเหตุนี้

ข้อ ๑๑ ความรับผิดชอบของผู้รับจ้าง

ผู้รับจ้างจะต้องรับผิดชอบต่ออุบัติเหตุ ความเสียหาย หรือภัยอันตรายอันเกิดจากการปฏิบัติงานของผู้รับจ้าง และจะต้องรับผิดชอบต่อความเสียหายจากการกระทำของลูกจ้างหรือตัวแทน ของผู้รับจ้าง และจากการปฏิบัติงานของผู้รับจ้างช่วงด้วย (ถ้ามี)

ความเสียหายใดๆ อันเกิดแก่งานที่ผู้รับจ้างได้ทำขึ้น แม้จะเกิดขึ้นเพราะเหตุสุดวิสัย ก็ตาม ผู้รับจ้างจะต้องรับผิดชอบโดยซ่อมแซมให้คืนดีหรือ เปลี่ยนให้ใหม่โดยค่าใช้จ่ายของผู้รับจ้างเอง เว้นแต่ความเสียหายนั้นเกิดจากความผิดของผู้ว่าจ้าง ทั้งนี้ ความรับผิดชอบของผู้รับจ้างดังกล่าวในข้อนี้จะสิ้นสุดลงเมื่อผู้ว่าจ้างได้รับมอบงานครั้งสุดท้าย ซึ่งหลังจากนั้นผู้รับจ้างคงต้องรับผิดชอบเพียงในกรณีชำรุดบกพร่อง หรือความเสียหายดังกล่าวในข้อ ๘



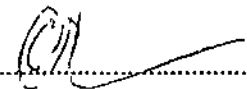

ผู้ว่าจ้าง

ลงชื่อ



ผู้รับจ้าง

นายอัมพล ทองฟู
ผู้อำนวยการ ปฏิบัติหน้าที่
กองทัพอากาศ กรมควบคุมการปฏิบัติการ
กองทัพอากาศ กรมควบคุมการปฏิบัติการ
กองทัพอากาศ กรมควบคุมการปฏิบัติการ

(นายนันทวิทย์ ชยะกุลศิริ)

กรรมการผู้จัดการ



ต้นฉบับ

-๗-

ผู้รับจ้างจะต้องรับผิดชอบบุคคลภายนอกในความเสียหายใดๆ อันเกิดจาก การปฏิบัติงานของผู้รับจ้าง หรือลูกจ้างหรือตัวแทนของผู้รับจ้าง รวมถึงผู้รับจ้างช่วง (ถ้ามี) ตามสัญญาฯ นี้ หากผู้ว่าจ้างถูกเรียกหรือฟ้องร้องหรือต้องชดใช้ค่าเสียหายให้แก่บุคคลภายนอกไปแล้ว ผู้รับจ้างจะต้อง ดำเนินการใดๆ เพื่อให้มีการว่าต่างแก้ต่างให้แก่ผู้ว่าจ้างโดยค่าใช้จ่ายของผู้รับจ้างเอง รวมทั้งผู้รับจ้างจะต้องชดใช้ค่าเสียหายนั้นๆ ตลอดจนค่าใช้จ่ายใดๆ อันเกิดจากการถูกเรียกหรือถูกฟ้องร้องให้แก่ผู้ว่าจ้างทันที

ข้อ ๑๒ การจ่ายเงินแก่ลูกจ้าง

ผู้รับจ้างจะต้องจ่ายเงินแก่ลูกจ้างที่ผู้รับจ้างได้จ้างมาในอัตราและตามกำหนดเวลา ที่ผู้รับจ้างได้ตกลงหรือทำสัญญาไว้ต่อลูกจ้างดังกล่าว

ถ้าผู้รับจ้างไม่จ่ายเงินค่าจ้างหรือค่าทดแทนอื่นใดแก่ลูกจ้างดังกล่าวในวาระหนึ่ง ผู้ว่าจ้างมีสิทธิที่จะเอาเงินค่าจ้างที่จะต้องจ่ายแก่ผู้รับจ้างมาจ่ายให้แก่ลูกจ้างของผู้รับจ้างดังกล่าว และให้ถือว่าผู้ว่าจ้างได้จ่ายเงินจำนวนนั้นเป็นค่าจ้างให้แก่ผู้รับจ้างตามสัญญาแล้ว

ผู้รับจ้างจะต้องจัดให้มีประกันภัยสำหรับลูกจ้างทุกคนที่จ้างมาทำงาน โดยให้ครอบคลุมถึงความรับผิดชอบทั้งปวงของผู้รับจ้าง รวมทั้งผู้รับจ้างช่วง (ถ้ามี) ในกรณีความเสียหายที่คิดค่าสินไหมทดแทนได้ตามกฎหมาย ซึ่งเกิดจากอุบัติเหตุหรือภัยอันตรายใดๆ ต่อลูกจ้างหรือบุคคลอื่น ที่ผู้รับจ้างหรือผู้รับจ้างช่วงจ้างมาทำงาน ผู้รับจ้างจะต้องส่งมอบกรมธรรม์ประกันภัยดังกล่าว พร้อมทั้งหลักฐานการชำระเบี้ยประกันให้แก่ผู้ว่าจ้างเมื่อผู้ว่าจ้างเรียกหรือ

ข้อ ๑๓ การตรวจงานจ้าง

ถ้าผู้ว่าจ้างแต่งตั้งคณะกรรมการตรวจรับพัสดุ ผู้ควบคุมงาน หรือบริษัท ที่ปรึกษา เพื่อควบคุมการทำงานของลูกจ้าง คณะกรรมการตรวจ รับพัสดุ ผู้ควบคุมงาน หรือบริษัทที่ปรึกษานั้น มีอำนาจเข้าไปตรวจการทำงานในโรงงานและสถานที่ก่อสร้างได้ตลอดเวลา และผู้รับจ้างจะต้องอำนวยความสะดวกและให้ความช่วยเหลือในการนั้นตามสมควร

การที่มีคณะกรรมการตรวจรับพัสดุ ผู้ควบคุมงาน หรือบริษัทที่ปรึกษานั้น หากทำให้ผู้รับจ้างพันความรับผิดชอบตามสัญญานี้ข้อใดข้อหนึ่งไม่

ข้อ ๑๔ แบบรูปและรายการละเอียดคลาดเคลื่อน

ผู้รับจ้างรับรองว่าได้ตรวจสอบและทำความเข้าใจในแบบรูปและรายการละเอียดโดยถี่ถ้วนแล้ว หากปรากฏว่าแบบรูปและรายการละเอียดนั้นผิดพลาดหรือคลาดเคลื่อน ไปจากหลักการทางวิศวกรรมหรือทางเทคนิคที่ผู้รับจ้างตกลงที่จะปฏิบัติตามคำวินิจฉัยของผู้ว่าจ้าง คณะกรรมการตรวจรับพัสดุ ผู้ควบคุมงาน หรือบริษัทที่ปรึกษาที่ผู้รับจ้างแต่งตั้ง เพื่อให้งานแล้วเสร็จบริบูรณ์ คำวินิจฉัยดังกล่าวให้ถือเป็นที่สุด โดยผู้รับจ้างจะคิดค่าจ้างหรือค่าใช้จ่ายใดๆ เพิ่มขึ้น จากผู้ว่าจ้างหรือขอขยายอายุสัญญาไม่ได้



ลงชื่อ.....

(นายอัมพล ทองฟู)

ปลัดเทศบาล ปฏิบัติหน้าที่

นายกเทศมนตรีนครอุบลราชธานี

Handwritten signature

ผู้ว่าจ้าง

ลงชื่อ.....

Handwritten signature

ผู้รับจ้าง

(นางสาวจุฬารัตน์ วิจิตร)
กรรมการผู้จัดการ

(นางสาวจุฬารัตน์ วิจิตร)
นักวิชาการพัสดุชำนาญการ



ต้นฉบับ

-๘-

ข้อ ๑๕ การควบคุมงานโดยผู้ว่าจ้าง

ผู้รับจ้างตกลงว่าคณะกรรมการตรวจรับพัสดุ ผู้ควบคุมงาน หรือบริษัท ที่ปรึกษาที่ผู้ว่าจ้าง แต่งตั้ง มีอำนาจที่จะตรวจสอบและควบคุมงานเพื่อให้เป็นไปตาม สัญญานี้ และมีอำนาจที่จะสั่งให้แก้ไขเปลี่ยนแปลง เพิ่มเติม หรือตัดทอนซึ่งงานตามสัญญานี้ หากผู้รับจ้างขัดขืน ไม่ปฏิบัติตาม ผู้ว่าจ้าง คณะกรรมการตรวจ รับพัสดุ ผู้ควบคุมงาน หรือบริษัทที่ปรึกษา มีอำนาจ ที่จะสั่งให้หยุดการนั้นชั่วคราวได้ ความล่าช้าในกรณีเช่นนี้ ผู้รับจ้างจะถือเป็นเหตุขอขยายระยะเวลา การปฏิบัติงานตามสัญญาหรือเรียกร้องค่าเสียหายใดๆ ไม่ได้ทั้งสิ้น

ข้อ ๑๖ งานพิเศษและการแก้ไขงาน

ผู้ว่าจ้างมีสิทธิที่จะสั่งเป็นหนังสือให้ผู้รับจ้างทำงานพิเศษซึ่งไม่ได้แสดงไว้หรือรวมอยู่ในเอกสาร สัญญานี้ หากงานพิเศษนั้นๆ อยู่ในขอบข่ายทั่วไปแห่งวัตถุประสงค์ของสัญญานี้ นอกจากนี้ ผู้ว่าจ้างยังมีสิทธิสั่งให้เปลี่ยนแปลงหรือแก้ไขแบบรูปและข้อกำหนดต่างๆ ในเอกสารสัญญานี้ด้วย

อัตราค่าจ้างหรือราคาที่กำหนดใช้ในสัญญานี้ ให้กำหนดใช้สำหรับงานพิเศษ หรืองานที่เพิ่มเติมขึ้น หรือตัดทอนลงทั้งปวงตามคำสั่งของผู้ว่าจ้าง หากในสัญญาไม่ได้กำหนดไว้ถึงอัตราค่าจ้าง หรือราคาใดๆ ที่จะนำมาใช้สำหรับงานพิเศษหรืองานที่เพิ่มขึ้นหรือลดลงดังกล่าว ผู้ว่าจ้าง และผู้รับจ้างจะได้ตกลงกันที่จะกำหนดอัตราค่าจ้างหรือราคาที่จะเพิ่มขึ้นหรือลดลง รวมทั้งการขยายระยะเวลา (ถ้ามี) กันใหม่เพื่อความเหมาะสม ในกรณีที่ตกลงกันไม่ได้ ผู้ว่าจ้างจะกำหนดอัตราจ้าง หรือราคาตามแต่ผู้ว่าจ้างจะเห็นว่าเหมาะสมและถูกต้อง ซึ่งผู้รับจ้างจะต้องปฏิบัติงานตามคำสั่งของผู้ว่าจ้างไปก่อนเพื่อมิให้เกิดความเสียหายแก่งานที่จ้าง

ข้อ ๑๗ ค่าปรับ

หากผู้รับจ้างไม่สามารถทำงานให้แล้วเสร็จภายในเวลาที่กำหนดไว้ ในสัญญาและผู้ว่าจ้างยังมิได้บอกเลิกสัญญา ผู้รับจ้างจะต้องชำระค่าปรับให้แก่ผู้ว่าจ้างเป็น จำนวนเงินวันละ ๑,๒๐๐.๐๐ - บาท (หนึ่งพันสองร้อยบาทถ้วน) และจะต้องชำระค่าใช้จ่ายในการควบคุมงาน (ถ้ามี) ในเมื่อผู้ว่าจ้าง ต้องจ้างผู้ควบคุมงานอีกต่อหนึ่ง เป็นจำนวนเงินวันละ บาท (.....) นับถัดจากวันที่ครบกำหนดเวลาแล้วเสร็จของงานตามสัญญาหรือวันที่ผู้ว่าจ้างได้ขยายเวลาทำงานให้ จนถึงวันที่ทำงานแล้วเสร็จจริง นอกจากนี้ ผู้รับจ้างยอมให้ผู้ว่าจ้างเรียกค่าเสียหายอันเกิดขึ้นจากการที่ผู้รับจ้างทำงานล่าช้าเฉพาะส่วนที่เกินกว่าจำนวนค่าปรับและค่าใช้จ่ายดังกล่าวได้อีกด้วย

ในระหว่างที่ผู้ว่าจ้างยังมิได้บอกเลิกสัญญานั้น หากผู้ว่าจ้างเห็นว่าผู้รับจ้าง จะไม่สามารถปฏิบัติตามสัญญาต่อไปได้ ผู้ว่าจ้างจะใช้สิทธิบอกเลิกสัญญาและใช้สิทธิตามข้อ ๑๘ ก็ได้ และถ้าผู้ว่าจ้างได้แจ้งข้อยุติการร้องเรียน ผู้รับจ้างเมื่อครบกำหนดเวลาแล้วเสร็จของงานขอให้ชำระค่าปรับแล้ว ผู้ว่าจ้างมีสิทธิที่จะปรับผู้รับจ้าง หรือสั่งให้บอกเลิกสัญญาได้อีกด้วย



นายอัมพล ทองฟู
ปลัดเทศบาล ปฏิบัติหน้าที่
นายกเทศมนตรีนครอุบลราชธานี

ผู้ว่าจ้าง

ลงชื่อ.....

(นาย.....)
กรรมการผู้จัดการ

ผู้รับจ้าง

CHERDCHAI
SIN
RUNGRUEANG

(นางสาวจุฬารัตน์ วิวรรณพงษ์)

นักวิชาการพัสดุชำนาญการ

ต้นฉบับ

-๙-

ข้อ ๑๘ สิทธิของผู้ว่าจ้างภายหลังบอกเลิกสัญญา

ในกรณีที่ผู้ว่าจ้างบอกเลิกสัญญา ผู้ว่าจ้างอาจทำงานนั้นเองหรือว่าจ้างผู้อื่นให้ทำงานนั้นต่อจนแล้วเสร็จก็ได้ ผู้ว่าจ้างหรือผู้ที่รับจ้างทำงานนั้นต่อมีสิทธิใช้เครื่องใช้ในการก่อสร้าง สิ่งที่สร้างขึ้นชั่วคราวสำหรับงานก่อสร้าง และวัสดุต่างๆ ซึ่งเห็นว่าจะต้องสงวนเอาไว้เพื่อการปฏิบัติงานตามสัญญา ตามที่จะเห็นสมควร

ในกรณีดังกล่าว ผู้ว่าจ้างมีสิทธิริบหรือบังคับจากหลักประกันการปฏิบัติตามสัญญาทั้งหมดหรือบางส่วน ตามแต่จะเห็นสมควร นอกจากนั้น ผู้รับจ้างจะต้องรับผิดชอบในค่าเสียหายซึ่งเป็นจำนวน เกินกว่าหลักประกันการปฏิบัติตามสัญญา รวมทั้งค่าใช้จ่ายที่เพิ่มขึ้น ในการทำงานนั้นต่อให้แล้วเสร็จตามสัญญา ตลอดจนค่าใช้จ่ายในการควบคุมงานเพิ่ม (ถ้ามี) ซึ่งผู้ว่าจ้างจะหัก เอาจากเงินประกันผลงานหรือจำนวนเงินใดๆ ที่จะจ่ายให้แก่ผู้รับจ้างก็ได้

ข้อ ๑๙. การบังคับค่าปรับ ค่าเสียหาย และค่าใช้จ่าย

ในกรณีที่ผู้รับจ้างไม่ปฏิบัติตามสัญญาข้อหนึ่งข้อใดด้วยเหตุใดๆ ก็ตาม จนเป็นเหตุให้เกิดค่าปรับ ค่าเสียหาย หรือค่าใช้จ่ายแก่ผู้ว่าจ้าง ผู้รับจ้างต้องชดใช้ค่าปรับ ค่าเสียหาย หรือค่าใช้จ่ายดังกล่าวให้แก่ผู้ว่าจ้างโดยสิ้นเชิงภายในกำหนด ๑๕ (สิบห้า) วัน นับถัดจากวันที่ได้รับแจ้งเป็นหนังสือจากผู้ว่าจ้าง หากผู้รับจ้างไม่ชดใช้ให้ถูกต้องครบถ้วนภายในระยะเวลาดังกล่าวให้ผู้ว่าจ้างมีสิทธิที่จะหักเอาจากจำนวนเงินค่าจ้างที่ต้องชำระ หรือจากเงินประกันผลงาน ของผู้รับจ้าง หรือบังคับจากหลักประกันการปฏิบัติตามสัญญาได้ทันที

หากค่าปรับ ค่าเสียหาย หรือค่าใช้จ่ายที่บังคับจากเงินค่าจ้างที่ต้องชำระ เงินประกันผลงาน หรือหลักประกันการปฏิบัติตามสัญญาแล้วยังไม่เพียงพอ ผู้รับจ้างยินยอมชำระส่วนที่เหลือ ที่ยังขาดอยู่จนครบถ้วนตามจำนวนค่าปรับ ค่าเสียหาย หรือค่าใช้จ่ายนั้น ภายในกำหนด ๑๕ (สิบห้า) วัน นับถัดจากวันที่ได้รับแจ้งเป็นหนังสือจากผู้ว่าจ้าง

หากมีเงินค่าจ้างตามสัญญาที่หักไว้จ่ายเป็นค่าปรับ ค่าเสียหาย หรือค่าใช้จ่ายแล้วยังเหลืออยู่อีกเท่าใด ผู้ว่าจ้างจะคืนให้แก่ผู้รับจ้างทั้งหมด

ข้อ ๒๐ การทำบริเวณก่อสร้างให้เรียบร้อย

ผู้รับจ้างจะต้องรักษาบริเวณสถานที่ปฏิบัติงานตามสัญญานี้ รวมทั้งโรงงานหรือ สิ่งอำนวยความสะดวกในการทำงานของผู้รับจ้าง ลูกจ้าง ตัวแทน หรือผู้รับจ้างช่วง (ถ้ามี) ให้สะอาด ปลอดภัย และมีสภาพพร้อมทั้งวัสดุ ขยะมูลฝอย และสิ่งก่อสร้างชั่วคราวต่างๆ (ถ้ามี) ทั้งจะต้องกลบเกลี่ยพื้นดินให้เรียบร้อยให้บริเวณทั้งหมดอยู่ในสภาพที่สะอาดและใช้การได้ทันที



(นายอัมพล ทองฟู)
ปลัดเทศบาล ปฏิบัติหน้าที่
นายกเทศมนตรีนครอุบลราชธานี

ผู้ว่าจ้าง

ลงชื่อ.....

ผู้รับจ้าง

(นายบัณฑิต ฤทธิชัยกุลศิริ)
กรรมการผู้จัดการ
(นางสาวจุฬารัตน์ วิจิตรอนันต์)
นักวิชาการพัสดุชำนาญการ



ต้นฉบับ

-๑๐-

ข้อ ๒๑ การงดหรือลดค่าปรับ หรือการขยายเวลาปฏิบัติงานตามสัญญา

ในกรณีที่มีเหตุเกิดจากความผิดหรือความบกพร่องของฝ่ายผู้ว่าจ้าง หรือเหตุสุดวิสัย หรือเกิดจากพฤติการณ์อันหนึ่งอันใดที่ผู้รับจ้างไม่ต้องรับผิดชอบตามกฎหมาย หรือเหตุอื่นตามที่กำหนด ในกฎกระทรวง ซึ่งออกตามความในกฎหมายว่าด้วยการจัดซื้อจัดจ้างและการบริหารพัสดุภาครัฐ ทำให้ผู้รับจ้างไม่สามารถทำงานให้แล้วเสร็จตามเงื่อนไขและกำหนดเวลาแห่งสัญญานี้ได้ ผู้รับจ้างจะต้องแจ้งเหตุหรือพฤติการณ์ดังกล่าวพร้อมหลักฐานเป็นหนังสือให้ผู้ว่าจ้างทราบ เพื่อของดหรือลดค่าปรับ หรือขยายเวลาทำงานออกไปภายใน ๑๕ (สิบห้า) วันนับถัดจากวันที่เหตุนั้นสิ้นสุดลง หรือตามที่กำหนดในกฎกระทรวงดังกล่าว แล้วแต่กรณี

ถ้าผู้รับจ้างไม่ปฏิบัติให้เป็นไปตามความในวรรคหนึ่ง ให้ถือว่าผู้รับจ้างได้สละสิทธิเรียกร้อง ในการที่จะของดหรือลดค่าปรับ หรือขยายเวลาทำงานออกไปโดยไม่มีเงื่อนไขใดๆ ทั้งสิ้น เว้นแต่ กรณีเหตุเกิดจากความผิดหรือความบกพร่องของฝ่ายผู้ว่าจ้าง ซึ่งมีหลักฐานชัดเจน หรือผู้ว่าจ้างทราบดี อยู่แล้วตั้งแต่ต้น

การงดหรือลดค่าปรับ หรือขยายกำหนดเวลาทำงานตามวรรคหนึ่ง อยู่ในดุลพินิจของผู้ว่าจ้างที่จะพิจารณาตามที่เห็นสมควร

ข้อ ๒๒. การใช้เรือไทย

ในการปฏิบัติตามสัญญานี้ หากผู้รับจ้างจะต้องสั่งหรือนำเข้าของเข้ามาจากต่างประเทศ รวมทั้งเครื่องมือและอุปกรณ์ที่ต้องนำเข้ามาเพื่อปฏิบัติงานตามสัญญา ไม่ว่าผู้รับจ้างจะเป็นผู้นำของเข้ามาเองหรือนำเข้ามาโดยผ่านตัวแทนหรือบุคคลอื่นใด ถ้าสิ่งของนั้นต้องนำเข้ามาโดยทางเรือในเส้นทางเดินเรือที่มีเรือไทยเดินอยู่ และสามารถให้บริการรับขนได้ตามที่รัฐมนตรีว่าการกระทรวงคมนาคมประกาศกำหนด ผู้รับจ้างต้องจัดการให้สิ่งของดังกล่าวบรรทุกโดยเรือไทยหรือเรือที่มีสิทธิเช่นเดียวกับเรือไทยจากต่างประเทศมายังประเทศไทยวันแต่จะได้รับอนุญาตจากกรมเจ้าท่าก่อนบรรทุกของนั้นลงเรืออื่นที่มีเรือไทยหรือเป็นของที่รัฐมนตรีว่าการกระทรวงคมนาคมประกาศยกเว้นให้บรรทุกโดยเรืออื่นได้ ทั้งนี้ ไม่ว่าการสั่งหรือนำเข้าสิ่งของดังกล่าวจากต่างประเทศจะเป็นแบบใด

ในการส่งมอบงานตามสัญญาให้แก่ผู้ว่าจ้าง ถ้างานนั้นมีสิ่งของตามวรรคหนึ่ง ผู้รับจ้างจะต้องส่งมอบใบตราส่ง (Bill of lading) หรือสำเนาใบตราส่งสำหรับของนั้น ซึ่งแสดงว่าได้บรรทุกมาโดยเรือไทยหรือเรือที่มีสิทธิเช่นเดียวกับเรือไทยให้แก่ผู้ว่าจ้างพร้อมกับการส่งมอบงานด้วย

ในกรณีที่สิ่งของดังกล่าวไม่ได้บรรทุกจากต่างประเทศมายังประเทศไทยโดยเรือไทยหรือเรือที่มีสิทธิเช่นเดียวกับเรือไทย ผู้รับจ้างต้องส่งมอบหลักฐานซึ่งแสดงว่าได้รับอนุญาตจากกรมเจ้าท่า ให้บรรทุกของโดยเรืออื่นได้หรือหลักฐานซึ่งแสดงว่าได้ชำระค่าธรรมเนียมพิเศษ เนื่องจากการไม่บรรทุกของโดยเรือไทยตามสัญญาว่าด้วยการส่งเสริมการพาณิชย์แล้วอย่างใดอย่างหนึ่งแก่ผู้ว่าจ้างด้วย

ในกรณีที่ผู้รับจ้างไม่ส่งมอบหลักฐานอย่างใดอย่างหนึ่งดังกล่าวในวรรคสองและวรรคสาม ผู้ว่าจ้างแต่จะขอส่งมอบงานดังกล่าวให้ผู้ว่าจ้างก่อนโดยยังไม่รับชำระเงินค่าจ้าง ผู้ว่าจ้างมีสิทธิรับงานดังกล่าวไว้ก่อน และชำระเงินค่าจ้างเมื่อผู้รับจ้างได้ปฏิบัติถูกต้องครบถ้วนดังกล่าวแล้วได้



(นายอัมพล ทองฟู)
ปลัดเทศบาล ปฏิบัติหน้าที่
นายกเทศมนตรีนครอุบลราชธานี

ผู้ว่าจ้าง ลงชื่อ..... ผู้รับจ้าง

นางสาวจุกวารม วิจารณ์พงษ์
นักวิชาการพัสดุชำนาญการ
CHERDCHAI SIN RUNGRUEANG
CHERDCHAI SIN RUNGRUEANG LIMITED PARTNERSHIP

ต้นฉบับ

-๑๑-

ข้อ ๒๓. มาตรฐานฝีมือช่าง

ผู้รับจ้างตกลงเป็นเงื่อนไขสำคัญว่า ผู้รับจ้างจะต้องมีและใช้ผู้ผ่านการทดสอบมาตรฐานฝีมือช่าง จากเทียบเท่าจากสถาบันการศึกษาที่ ก.พ. รับรอง หรือผู้มีวุฒิบัตรระดับ ปวช. ปวส. และปวท. หรือเทียบเท่าจากสถาบันการศึกษาที่ ก.พ. รับรองให้เข้ารับราชการได้ ในอัตราไม่ต่ำกว่าร้อยละ ๑๐ (สิบ) ของแต่ละสาขาช่าง แต่จะต้องมีช่างจำนวนอย่างน้อย ๑ (หนึ่ง) คน ในแต่ละสาขาช่างดังต่อไปนี้

๒๓.๑ สำเนาหลักฐานคุณวุฒิผู้ควบคุมงานประจำโครงการต้องมีคุณวุฒิการศึกษาไม่ต่ำกว่าระดับประกาศนียบัตรวิชาชีพ (ปวช.) ทางด้านการก่อสร้าง โยธา ส้วม งานไฟฟ้า / หรือเทียบเท่าและหนังสือรับรองเป็นผู้ควบคุมงานโครงการ จำนวน ๑ คน

๒๓.๒ ผู้รับจ้างต้องนำเอกสารหลักฐานต่าง ๆ มาแสดงต่อคณะกรรมการตรวจรับพัสดุ หรือผู้ควบคุมงานก่อนเข้าดำเนินการก่อสร้าง

ผู้รับจ้างจะต้องจัดทำบัญชีแสดงจำนวนช่างทั้งหมดโดยจำแนกตามแต่ละสาขาช่างและระดับช่างพร้อมกับระบุรายชื่อช่างผู้ผ่านการทดสอบมาตรฐานฝีมือช่างหรือผู้มีวุฒิบัตรดังกล่าวในวรรคหนึ่งนำมาแสดงพร้อมหลักฐานต่างๆ ต่อคณะกรรมการตรวจรับพัสดุหรือผู้ควบคุมงาน ก่อนเริ่มลงมือทำงาน และพร้อมที่จะให้ผู้ว่าจ้างหรือเจ้าหน้าที่ของผู้ว่าจ้างตรวจสอบดูได้ตลอด เวลาการทำงานตามสัญญาของผู้รับจ้าง

ข้อ ๒๔. การปรับราคาค่าจ้าง

ผู้ว่าจ้างและผู้รับจ้าง ตกลงกันให้ใช้สัญญาปรับราคาได้ สำหรับราคางานก่อสร้างตามสัญญาโดยการนำสูตร Escalation Factor (K) มาใช้คำนวณราคาค่างานที่เปลี่ยนแปลงไป โดยวิธีการต่อไปนี้ ตามเงื่อนไข หลักเกณฑ์ สูตรและวิธีคำนวณที่ใช้กับสัญญาแบบปรับราคาได้ตามมติคณะรัฐมนตรีเมื่อวันที่ ๒๒ สิงหาคม ๒๕๓๒ เรื่องการพิจารณาช่วยเหลือผู้ประกอบการอาชีพงานก่อสร้าง ตามหนังสือสำนักเลขาธิการคณะรัฐมนตรี ที่ นร ๐๒๐๓/ว ๑๐๔ ลงวันที่ ๒๔ สิงหาคม ๒๕๓๒

สูตรการปรับราคา (สูตรค่า K) จะต้องคงที่ที่ระดับที่กำหนดไว้ในวันแล้วเสร็จตามที่กำหนดไว้ในสัญญา หรือภายในระยะเวลาที่ ผู้ว่าจ้าง ได้ขยายออกไป โดยจะใช้สูตรของทางราชการที่ได้ระบุตาม



.....ผู้ว่าจ้าง
(นายอัมพล ทองฟู)
ปลัดเทศบาล ปฏิบัติหน้าที่
นายกเทศมนตรีนครอุบลราชธานี

.....ลงชื่อ.....

(นายบัณฑิต ชัยกุลศิริ)
กรรมการผู้จัดการ



.....ผู้รับจ้าง
(นางสาวจุฬารรณ วิวรรณพงษ์)
นักวิชาการพัสดุชำนาญการ

ต้นฉบับ

-๑๒-

สัญญาที่ทำขึ้นเป็นสองฉบับ มีข้อความถูกต้องตรงกัน คู่สัญญาได้อ่านและเข้าใจข้อความ โดยละเอียดตลอดแล้ว จึงได้ลงลายมือชื่อ พร้อมทั้งประทับตรา (ถ้ามี) ไว้เป็นสำคัญต่อหน้าพยาน และคู่สัญญาต่างยึดถือไว้ฝ่ายละหนึ่งฉบับ



ผู้ว่าจ้าง

(นายอัมพล ทองฟู)

(ลงชื่อ)

ผู้รับจ้าง

(นายนันทวิทย์ ชยะกุลศิรี)



(ลงชื่อ)

พยาน

(นายปัญญา ทองสรรงค์)

(ลงชื่อ)

พยาน

(นายสุรศักดิ์ สุระวงศ์)

เลขที่โครงการ ๖๓๑๒๗๐๘๕๔๘๘

เลขคู่มือสัญญา ๖๓๑๒๒๒๐๑๑๕๘๖

สำเนาถูกต้อง

(นางสาวจุฬารรณ วิวรรณพงษ์)
นักวิชาการพัสดุชำนาญการ

ต้นฉาง

แบบใบเสนอราคา

เรียน นายกเทศมนตรีนครอุบลราชธานี

1. ข้าพเจ้าบริษัท/ห้างหุ้นส่วนจำกัด/ร้าน หจก. 6 ซิอีชัยสินรุ่งเรือง
สำนักงานใหญ่ตั้งอยู่เลขที่ 61-83 ถนนสุโขทัย/วัด ตำบล/แขวง เมือง อำเภอ/ เมือง
เขต - จังหวัด อุบลราชธานี โทรศัพท์ 090-2843444

โดย.....ผู้ลงนามข้างท้ายนี้ได้พิจารณาเงื่อนไขต่าง ๆ ในเอกสารสอบ
ราคาจ้าง เลขที่/2563 และเอกสารเพิ่มเติมเลขที่.....(ถ้ามี) โดยตลอดและยอมรับ
ข้อกำหนดและเงื่อนไขนั้นแล้ว รวมทั้งรับรองว่าข้าพเจ้าเป็นผู้มีคุณสมบัติครบถ้วนตามที่กำหนด และไม่เป็นผู้ทิ้ง
งานของทางราชการ หรือหน่วยการบริหารราชการส่วนท้องถิ่น

2. ข้าพเจ้าขอเสนอราคาโครงการ ปรับปรุงระบบ ค.ส.อ. (และระบบประปา) พร้อมเครื่องสูบน้ำ
ตามราคาที่ได้ระบุไว้ในบัญชีแสดงปริมาณวัสดุและแรงงานค่าก่อสร้างแบบท้ายใบเสนอราคานี้เป็นเงินทั้งสิ้น
480,000 บาท (สี่แสนแปดหมื่นบาทถ้วน) ซึ่งรวมภาษีมูลค่าเพิ่ม 7%
เป็นเงิน 33,600 บาท ตลอดจนภาษีอากรนั้น ๆ และค่าใช้จ่ายที่ส่งไปเรียบร้อยแล้ว

3. คำเสนอราคานี้จะยืนยันราคาเป็นระยะเวลา 90 วัน นับแต่วันเปิดซองสอบราคาและ
เทศบาล อาจรับคำเสนอนี้ ณ เวลาใดก็ได้ก่อนที่จะครบกำหนดระยะเวลาดังกล่าว หรือระยะเวลาที่ได้ออกไป
ตามเหตุผลอันสมควรที่เทศบาลนครอุบลราชธานีร้องขอ

4. กำหนดเวลาส่งมอบ ข้าพเจ้ารับรองที่จะเริ่มทำงานตามสัญญาทันที และจะส่งมอบงาน
โดยครบถ้วนถูกต้องภายใน 90 วัน นับตั้งแต่วันที่ลงนามในสัญญาจ้าง

5. ในกรณีที่ข้าพเจ้าได้รับการพิจารณาให้เป็นผู้ชนะการสอบราคา ข้าพเจ้าขอรับรองที่จะ
5.1 ทำสัญญาตามแบบสัญญาว่าจ้างที่แนบท้ายเอกสารสอบราคากับเทศบาลภายใน 5 วัน
นับถัดจากวันที่ได้รับหนังสือแจ้งให้ไปทำสัญญา

5.2 มอบหลักประกันการปฏิบัติตามที่ระบุไว้ในข้อ 6 ของเอกสารสอบราคาให้แก่
เทศบาลนครอุบลราชธานี ก่อนหรือในขณะที่จะไปทำสัญญาโดยมีเงินประกันเป็นร้อยละของมูลค่าของสัญญาที่ได้
ระบุไว้ในใบเสนอราคา เพื่อเป็นหลักฐานการปฏิบัติตามสัญญาโดยถูกต้องและครบถ้วน



(ลงชื่อ).....ผู้ว่าจ้าง
(ลงชื่อ).....ผู้รับจ้าง
(ลงชื่อ).....พยาน
(ลงชื่อ).....พยาน
ผู้เสนอราคา

หจก./บริษัท หจก. 6 ซิอีชัยสินรุ่งเรือง

สำเนาถูกต้อง



(นางสาวจุฬารัตน์ วิจารณ์พงษ์)
นักวิชาการพัฒนาคุณภาพ

ต้นฉบับ

หน้าที่ 2

หากข้าพเจ้าไม่ปฏิบัติให้ครบถ้วนตามที่ระบุไว้ข้างต้นนี้ ข้าพเจ้ายินยอมชดใช้ค่าเสียหายอื่น ๆ (ถ้ามี) รวมทั้งจะพิจารณาให้เป็นผู้ที่ทำงานตามระเบียบของทางราชการ หรือเทศบาลนครอุบลราชธานีอาจเรียก สอบราคาใหม่ก็ได้

6. ข้าพเจ้ายอมรับว่าเทศบาลนครอุบลราชธานี ไม่มีความผูกพันที่จะรับคำเสนอนี้ หรือใบเสนอ ราคาใด ๆ รวมทั้งไม่ต้องรับผิดชอบในค่าใช้จ่ายใด ๆ อันอาจเกิดขึ้นในการที่ข้าพเจ้าได้เข้าเสนอราคา

7. ข้าพเจ้าได้ตรวจทานตัวเลขและตรวจสอบเอกสารต่าง ๆ ที่ได้ยื่นเสนอราคานี้โดยละเอียดแล้ว และเข้าใจว่าเทศบาลนครอุบลราชธานีไม่ต้องรับผิดชอบใด ๆ ในความผิดพลาดหรือตกหล่น

8. ใบเสนอราคานี้ได้ยื่นเสนอโดยบริสุทธิ์ยุติธรรม และปราศจากกลฉ้อฉลหรือการสมรู้ร่วมคิดกัน โดยไม่ชอบด้วยกฎหมายกับบุคคลหนึ่งบุคคลใด หรือหลายบุคคล หรือกับห้างหุ้นส่วนใด ๆ ที่ได้ยื่นเสนอราคาใน คราวเดียวกัน

เสนอราคา ณ วันที่ 16 เดือน กันยายน พ.ศ. 2563

(ลงชื่อ) _____ ผู้เสนอราคา

หจก./บริษัท เชิดชัยสินรุ่งเรือง



แบบแปลนประกอบสัญญาจ้าง เลขที่ ทน.อบ... 06/14

ลงวันที่ 24 ธ.ค. 2563

(ลงชื่อ) ผู้ว่าจ้าง
(ลงชื่อ) ผู้รับจ้าง
(ลงชื่อ) พยาน
(ลงชื่อ) พยาน

สำเนาถูกต้อง

(นางสาวจุฬารรณ จิวรรณพงษ์)
นักวิชาการพัสดุชำนาญการ

คํานั่งงัก

-2-

4. สาขาช่างและหลักฐานคุณวุฒิมาตรฐานฝีมือช่าง จำนวน 1 คน

1. สำเนาหลักฐานคุณวุฒิผู้ควบคุมงานประจำโครงการต้องมีคุณวุฒิการศึกษาไม่ต่ำกว่าระดับประกาศนียบัตรวิชาชีพ (ปวช.) ทางด้านการก่อสร้าง โยธา สํารวจ งานไฟฟ้า/ หรือเทียบเท่าและหนังสือรับรองเป็นผู้ควบคุมงานโครงการ จำนวน 1 คน

2. ผู้รับจ้างต้องนำเอกสารหลักฐานต่าง ๆ มาแสดงต่อคณะกรรมการตรวจรับพัสดุหรือผู้ควบคุมงานก่อนเข้าดำเนินการก่อสร้าง

5. สูตรการคํานวณค่า K

ให้ใช้สูตรตามเงื่อนไขหลักเกณฑ์ สูตรและวิธีการคํานวณที่ใช้กับสัญญาแบบปรับราคาได้ตามมติคณะรัฐมนตรี เมื่อวันที่ 22 สิงหาคม พ.ศ.2532 เรื่องพิจารณาช่วยเหลือผู้ประกอบการอาชีพงานก่อสร้าง ตามหนังสือสำนักเลขาธิการคณะรัฐมนตรี ที่ นร.0203/ว.109 ลว.24 สิงหาคม 2532

หมวดงานทาง

งานผิวถนนคอนกรีตเสริมเหล็ก

✓ ใช้สูตร $K = 0.30 + 0.10 \frac{It/I_0}{+} 0.35 \frac{Ct/C_0}{+} 0.10 \frac{Mt/M_0}{+} 0.15 \frac{St/S_0}{+}$

งานท่อระบายน้ำคอนกรีตเสริมเหล็กและงานบ่อพัก

✓ ใช้สูตร $K = 0.35 + 0.20 \frac{It/I_0}{+} 0.15 \frac{Ct/C_0}{+} 0.15 \frac{Mt/M_0}{+} 0.15 \frac{St/S_0}{+}$

ลงชื่อ.....ประธานกรรมการ

(นายอนุคุณ เดชเสน)

ผอ.ส่วนควบคุมการก่อสร้างอาคารและผังเมือง

ลงชื่อ.....กรรมการ/เลขานุการ

(นายปัญญา ทองสรค์)

ลงชื่อ.....กรรมการ

(นางสุพิศศรี ธีระพัฒน์)

หัวหน้าฝ่ายควบคุมอาคารฯ

รท.หัวหน้าฝ่ายควบคุมการก่อสร้าง

ลงชื่อ.....ผู้ว่าจ้าง

ลงชื่อ.....ผู้รับจ้าง

พยาน

พยาน

ผู้ว่าจ้าง

ผู้รับจ้าง

พยาน

พยาน

สำเนาถูกต้อง

(นางสารจุมารณ วิวรรณพงษ์)

นักวิชาการพัสดุชำนาญการ

//-3-เพื่อโปรดพิจารณา..

24 ธ.ค. 2563

CHERDCHAI
SIN (ลงชื่อ)
RUNGRUEANG (ลงชื่อ)

CHERDCHAI SIN RUNGRUEANG

ต้นฉบับที่ ๑

-3-

เพื่อโปรดพิจารณาอนุมัติ

(ลงชื่อ).....

(นายนเรศ ศรีเมือง)

ผู้อำนวยการสำนักงานช่าง

เห็นควรพิจารณาอนุมัติ

(ลงชื่อ).....

(นายกฤษพล เมืองเหนือ)

รองปลัดเทศบาลนครอุบลราชธานี

เห็นควรพิจารณาอนุมัติ

(ลงชื่อ).....

(นายอัมพล ทองพ)

ปลัดเทศบาลนครอุบลราชธานี

พิจารณาแล้ว [✓] อนุมัติ [] ไม่อนุมัติ.....

(ลงชื่อ).....



แก้ไขเปลี่ยนแปลงประกอบด้วย เลขที่ ทน.อบ... ๑๖/๖4.

ลงวันที่ 24 ธ.ค. 2563



(ลงชื่อ)..... ผู้ว่าจ้าง
(ลงชื่อ)..... ผู้รับจ้าง
(ลงชื่อ)..... พยาน
(ลงชื่อ)..... พยาน

สำเนาถูกต้อง

(นางสาวจุฬารัตน์ วิจิตรมพงษ์)
นักวิชาการพัฒนาชุมชน

ต้นฉบับ

โครงการ ปรับปรุงถนน คสล. และระบบระบายน้ำ ขอบแยกถนนเลี้ยวเมือง (ข้างบ้านเลขที่93/1)

แบบเลขที่ ข.71/63

หลก. เชิดชัยสินรุ่งเรือง

ลำดับ	รายการ	หน่วย	จำนวน	ราคาต่อหน่วย	ราคาทุน	F_N	ราคาต่อหน่วย $\times F_N$	ราคากลาง
1	งานผิวถนน							
	ผิวทางคอนกรีตเสริมเหล็ก ทน 15 ซม.	ตร.ม.	290.00	347.00	100,630.00	1.3607	472.16	136,927.24
	ทรายรองพื้นคอนกรีต ทน 5 ซม.	ตร.ม.	290.00	21.20	6,148.00	1.3607	28.85	8,365.58
	ขัดผิวหายาบ	ตร.ม.	290.00	30.00	8,700.00	1.3607	40.82	11,838.09
	Longitudinal Joint	ม.	70.00	57.57	4,029.90	1.3607	78.34	5,483.48
	Contraction Joint	ม.	43.00	75.32	3,238.76	1.3607	102.49	4,406.98
	Expansion Joint	ม.	1.00	779.68	779.68	1.3607	265.23	1,060.91
2	งานระบบระบายน้ำ							
	ท่อระบายน้ำขนาด ϕ 0.60 ม.	ม.	65.00	1,288.25	78,536.25	1.3607	1,644.07	106,864.28
	บ่อพักท่อขนาด 0.60 ม. (ฝาตะแกรงเหล็ก)	บ่อ	6.00	1,315.34	7,890.04	1.3607	1,148.91	78,893.44
	บ่อรับน้ำ คสล. (ฝาตะแกรงเหล็ก)	บ่อ	6.00	4,815.15	28,890.90	1.3607	4,789.84	28,739.05
3	งานไฟฟ้า							
	เสาไฟฟ้า คอร. 9 ม.	ชุด	2.00	8,070.00	16,280.00	1.3607	5,538.05	22,152.20
	เปลี่ยนชุดโคมไฟฟ้าหลอด LED 110w.	ชุด	4.00	13,000.00	52,000.00	1.3607	17,689.10	70,756.40
4	ป้ายโครงการ	ชุด	1.00	3,360.00	3,360.00	1.3607	4,571.95	4,571.95
	เงื่อนไข Factor F							
	1. เงินล่วงหน้าจ่าย 0%							
	2. เงินประกันผลงาน หัก0%							

ระบบงานและข้อมูลระบบเดิม (ดูภาพระบบฯ ขอบแยกเมือง)



ต้นทุน

โครงการ ปรับปรุงถนน คสล. และระบบระบายน้ำ ขยายแยกถนนเลี้ยวเมือง (ข้างบ้านเลขที่ 93/1)

แบบเลขที่ ข.71/63

หจก. เชิดชัยสินรุ่งเรือง

ลำดับ	รายการ	หน่วย	จำนวน	ราคาต่อหน่วย	ราคาทุน	F _N	ราคาต่อหน่วย X F _N	ราคากลาง
	3. ดอกเบี้ยเงินกู้ 5%							
	4. ภาษีมูลค่าเพิ่ม 7%							
รวมราคาค่าวัสดุและแรงงาน								480,059.60

ผลดำเนินงานต้นทุนงานก่อสร้างทาง = 352803.41

ค่า Factor F งานก่อสร้างทาง = 1.3607

ปรับราคาให้เหมาะสมในการเสนอราคาเป็นจำนวนเงิน = 480,000.00

(สี่แสนแปดหมื่นบาทถ้วน)



กรมโยธาธิการและผังเมือง กรุงเทพมหานคร
 14 ธันวาคม 2563
 จังหวัดสุพรรณบุรี



(ลงชื่อ).....ผู้ว่าจ้าง
 (ลงชื่อ).....ผู้รับจ้าง
 (ลงชื่อ).....พยาน
 (ลงชื่อ).....พยาน

(ลงชื่อ).....ผู้เสนอราคา

(นายไพฑูริย์ ธรรมจักร)

หุ้นส่วนผู้จัดการ หจก.เชิดชัยสินรุ่งเรือง

ผู้ปฏิบัติงานและผู้ควบคุมงาน
 (ลงนามและประทับตรา)

เชิดชัยสินรุ่งเรือง

ต้นฉบับ!



โครงการ

ปรับปรุงถนน ค.ส.ล.

ซอยแยกถนนเลีย่งเมือง (ข้างบ้านเลขที่ 93/1)



เป็นแบบประกอบสัญญาจ้าง เลขที่ ทน.อบ... 96/64
ลงวันที่ 24 ธ.ค. 2563

..... ผู้ว่าจ้าง
..... ผู้รับจ้าง
..... พยาน
..... พยาน

แบบประมาณจ่ายขาดเงินสะสมประจำปี พ.ศ. 2562

(ครั้งที่ 10) อนุมัติ 12 พ.ศ. 2563

นางสาวอรุณรัตน์ เสงฆ์

ผู้อำนวยการศูนย์วิจัยงาน

แบบพิมพ์ที่ ๕๒๑/๒๕๖๑ (ฉบับแก้ไข)

Handwritten signature

ถนนฉบับ

โครงการก่อสร้างถนน ค.ส.ล. และระบบระบายน้ำ

ถนนแยกถนนเลี้ยวเมือง (ข้างบ้านเลขที่ 93/3)

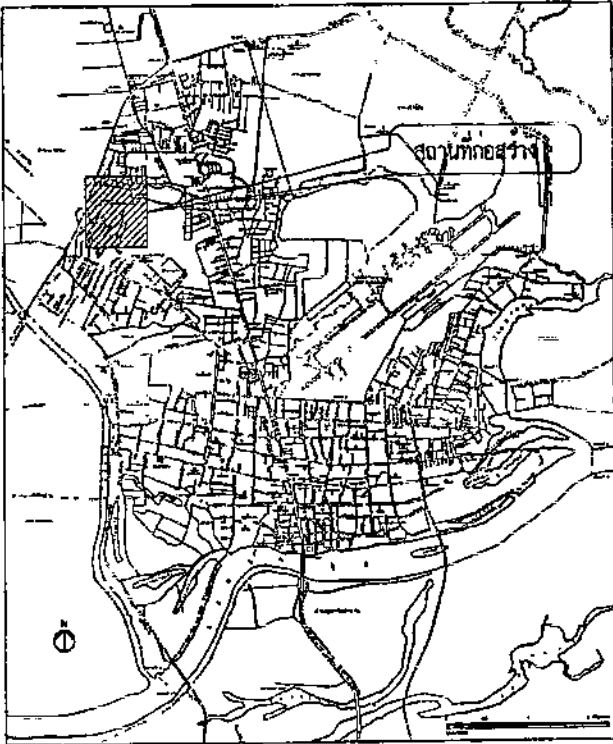

จุดเริ่มต้นโครงการ

จุดสิ้นสุดโครงการ

แบบแปลนประกอบสัญญาจ้าง เลขที่ ทน.อบ... 96/64

ลงวันที่ 24 ธ.ค. 2563

CHERDCHAI SIN RUNG RUEANG

นายการประกอบแบบก่อสร้าง

ผู้ว่าจ้าง: พยาน

ผู้รับจ้าง: พยาน



สำนักงานกรุงเทพมหานครเขตคันนายว		
สำนักบริหารงานเขตเทศบาลนครคันนายว		
ถนนคันนายว		
ครั้งที่	วันที่	ผู้แก้ไข
1	24 ธ.ค. 2563	นายการประกอบแบบก่อสร้าง
2		
3		
4		
5		
6		
7		
8		
9		
10		
11		
12		
13		
14		
15		
16		
17		
18		
19		
20		
21		
22		
23		
24		
25		
26		
27		
28		
29		
30		
31		
32		
33		
34		
35		
36		
37		
38		
39		
40		
41		
42		
43		
44		
45		
46		
47		
48		
49		
50		
51		
52		
53		
54		
55		
56		
57		
58		
59		
60		
61		
62		
63		
64		
65		
66		
67		
68		
69		
70		
71		
72		
73		
74		
75		
76		
77		
78		
79		
80		
81		
82		
83		
84		
85		
86		
87		
88		
89		
90		
91		
92		
93		
94		
95		
96		
97		
98		
99		
100		

โครงการก่อสร้างถนนและระบบระบายน้ำ

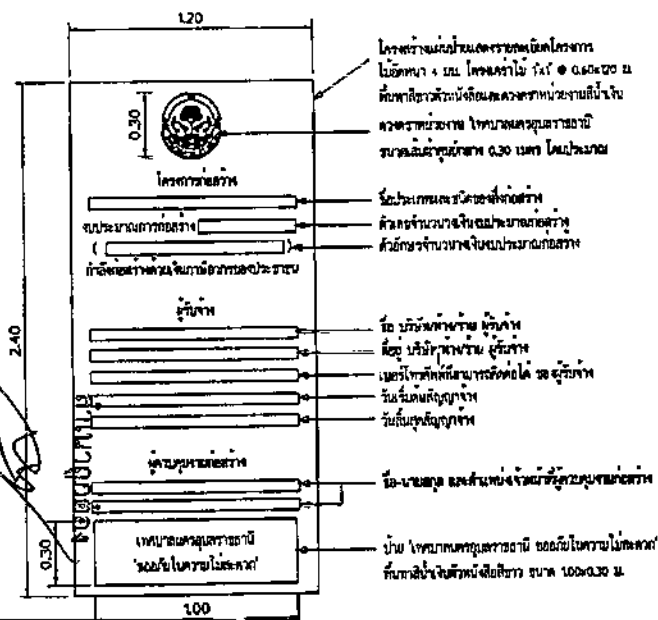

1. ก่อนจัดทำรายการก่อสร้าง ผู้รับจ้างต้องทำการสำรวจบริเวณก่อสร้างแล้วทำ SHOP DRAWING เพื่อพบพิจารณางานรวมทั้งพื้นที่ก่อสร้างได้จริง หรือบันทึกภาพถ่ายระดับของงานบริเวณที่นำมาทำถนนแบบและระดับของถนนและท่อระบายน้ำ นำเสนอต่อคณะกรรมการตรวจรับพัสดุเพื่อพิจารณา ทั้งนี้คณะกรรมการตรวจรับพัสดุสามารถจะปรับระดับดินและจัดทำปริมาณงานได้ตามความเหมาะสม โดยยึดถือปริมาณงานรวมเป็นหลัก
2. ผู้รับจ้างจะต้องจัดทำแบบแสดงรายละเอียดโครงการจำนวน 2 บัญชี เครื่องหมายแสดงชื่อของร้านหรือหมายเลขทะเบียนรถจักรยานยนต์ของผู้รับจ้างยื่นต่อผู้ว่าจ้างเพื่อป้องกันความผิดพลาดของข้อมูล ส่วนที่ช่างควบคุมงานหรือคณะกรรมการตรวจรับพัสดุกำหนด
3. งานสำรวจระดับเบื้องต้นทั้งทางแนวลึกและพื้นทาง เช่น ลูกวิ่ง, ดิน, ทราย, หิน, ถ่าน, ไม้, วัสดุอื่น ๆ ที่ผู้รับจ้างเคลื่อนย้ายไปใช้ที่สถานที่ ที่เทศบาลนครสุราษฎร์ธานี กำหนดไว้ เว้นแต่กรณีดินในแบบแปลนกำหนดให้ใช้วัสดุอื่น
4. วิจัยเหล็กเสริมคอนกรีต, ท่อระบายน้ำ, สล, ตะแกรงเหล็กสังกะสีรูปซี่ และวัสดุอื่น ๆ ที่มีมาตรฐานอุตสาหกรรมกำหนดไว้ในรายการก่อสร้าง จะต้องมีการตรวจสอบก่อนยกส่งว่าได้รับมาตรฐานผลิตภัณฑ์อุตสาหกรรม และมีสำเนาใบรับรองมาตรฐานผลิตภัณฑ์อุตสาหกรรม นำเสนอต่อเจ้าพนักงานงาน และคณะกรรมการตรวจรับพัสดุเพื่ออนุมัติก่อน จึงสามารถนำมาก่อสร้างในโครงการได้ โดยคำนวณฐานอุตสาหกรรมของวัสดุ กำหนดไว้ในรายการแบบมาตรฐานการก่อสร้าง
5. การก่อสร้างจัดซื้อวัสดุหรือรับจ้างเหมาทำ งาน ต้องบันทึกตัวอย่างชื่อของวัสดุหรือรับจ้างเหมาทำ งานก่อสร้างกำหนด เพื่อใช้เป็นอ้างอิงในการทดสอบวัสดุในสนามต่อไป การทดสอบวัสดุในสนามจะต้องทดสอบ 1 ชุดความยาว 100 เมตร หรือตามคู่มือของช่างควบคุมงานที่มีหน้าที่กำกับ ผลการทดสอบรับจ้างจะต้องได้รับความเห็นชอบจากกรรมการที่ปรึกษาการก่อสร้างเทศบาลนครสุราษฎร์ธานี
6. การก่อสร้างถนน สล, ต้องทดสอบค่าการบวมตัวของคอนกรีตก่อนการเท โดยค่าบวมตัวของคอนกรีตกำหนดให้ 7.5 ซม. + 2.5 ซม. และต้องเก็บตัวอย่างคอนกรีต 1 ชุดจำนวน 3 ตัวอย่างต่อความยาว 100 เมตร เพื่อนำไปทดสอบหาคุณสมบัติการบวมตัวของคอนกรีต โดยค่าบวมตัวของคอนกรีต กำหนดไว้ในรายการแบบมาตรฐานการก่อสร้าง ผลการทดสอบรับจ้างจะต้องได้รับความเห็นชอบจากกรรมการที่ปรึกษาการก่อสร้างเทศบาลนครสุราษฎร์ธานี (ระยะเวลาในการทดสอบวัสดุได้รับมาไว้ในระยะเวลาการก่อสร้างที่มีการควบคุมงานแล้ว)

แนบมาแสดงรายละเอียดโครงการ

- ข้อกำหนดส่งงาน
1. ผู้รับจ้างจะต้องนำผลการทดสอบวัสดุส่งมาใบรับรองผลิตภัณฑ์อุตสาหกรรมอื่น ๆ ที่กำหนดไว้ในแบบแปลนการก่อสร้างของผู้รับจ้าง
 2. ผู้รับจ้างจะต้องส่งรายการปริมาณงานที่ก่อสร้างจริงตามแบบแปลน นำเสนอต่อคณะกรรมการตรวจรับพัสดุ ผู้รับจ้างจะต้องส่งรายการปริมาณงานที่ก่อสร้างจริงตามแบบแปลน

ถนนฟ้า

รายการก่อสร้าง

- ปรับปรุงถนนคสล. หน้า 0.15 ม. กว้างเฉลี่ย 4.20-4.30 ม. ยาว 71.00 ม. หรือมีพื้นที่ไม่น้อยกว่า 290.00 ตร.ม.
- ก่อสร้างท่อระบายน้ำ ค.ส.ล. Ø 0.60 ม. พร้อมบ่อพักในผิวจราจร ยาว 71.00 ม.
 - ท่อระบายน้ำ Ø 0.60 ม. จำนวน 65.00 ม.
 - บ่อพัก ค.ส.ล. 6 บ่อ.
 - บ่อพักรับน้ำ ค.ส.ล. 6 บ่อ
- งานไฟฟ้า
 - เสာไฟ สอ.สูง 9 เมตร จำนวน 4 ต้น
 - ชุดโคมไฟถนน หลอด LED ขนาดไม่น้อยกว่า 70 W. จำนวน 4 ต้น
- ติดตั้งป้ายโครงการ จำนวน 1 ป้าย และอื่นๆ (ตามแบบแปลนของเทศบาลนครสุราษฎร์ธานี)

รายการประกอบแบบแปลน

- ตำแหน่งของบ่อพักและบ่อรับน้ำสามารถปรับได้ตามความเหมาะสม และให้เชื่อมต่อกับท่อระบายน้ำจากอาคารของประชาชนทุกหลังคาเรือน
- การทำผิวหน้าให้ขมวด ให้ความสบายแก่ผู้ใช้รถใช้ถนนและลดเสียงรบกวนจากถนนด้านหนึ่งไปยังอีกด้านหนึ่งอย่างสม่ำเสมอ
- ค่าระดับการก่อสร้างให้ควบคุมงานเป็นคู่กำหนด และรายงานคณะกรรมการตรวจรับที่ทุกก่อนดำเนินการก่อสร้าง
- เพื่อให้ได้ประสิทธิภาพกับทางราชการ ในกรณีไม่สามารถก่อสร้างตามแบบและรายการการก่อสร้างในแบบแปลนได้ ให้คณะกรรมการตรวจรับที่ชุด สามารถปรับเปลี่ยนปริมาณงาน แต่ทั้งนี้ต้องขออนุญาตและขออนุมัติจากทางราชการก่อน และขออนุมัติราคากลางที่ทางราชการกำหนดไว้
- เศษวัสดุขุดที่ได้จากการรื้อถอน ให้นำไปถมหรือทิ้ง คณะกรรมการตรวจรับที่ชุดจะเป็นผู้กำหนดให้ในขณะก่อสร้าง
- การถมผิวทางจอมกึก จะต้องถมโดยรถนำป็นชั้นเสมอไม่น้อยกว่า 7 วัน หรือโรยอิฐทางเคมีและให้เป็นไปตามกรรมวิธีของผู้ผลิต

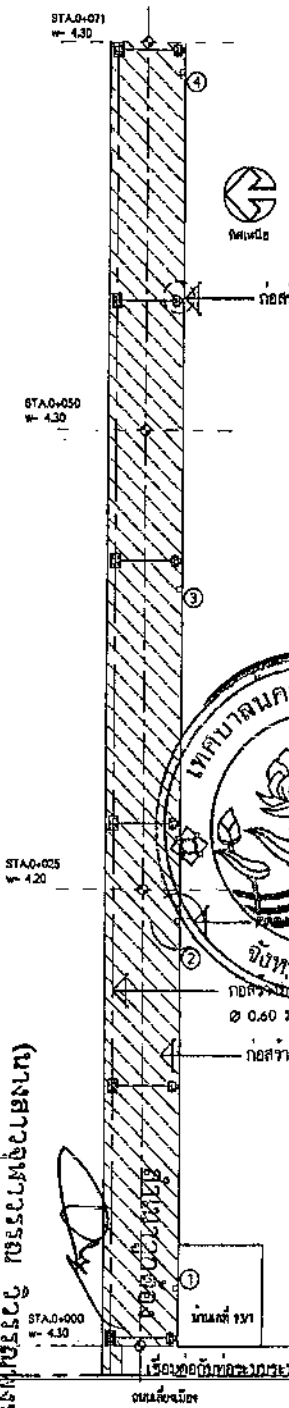

แบบแปลนประกอบสัญญาจ้าง เลขที่ ทน.อบ... 96/64
24 ธ.ค. 2563
จังหวัดสุราษฎร์ธานี

(ลงชื่อ) _____
(ลงชื่อ) _____
(ลงชื่อ) _____
(ลงชื่อ) _____

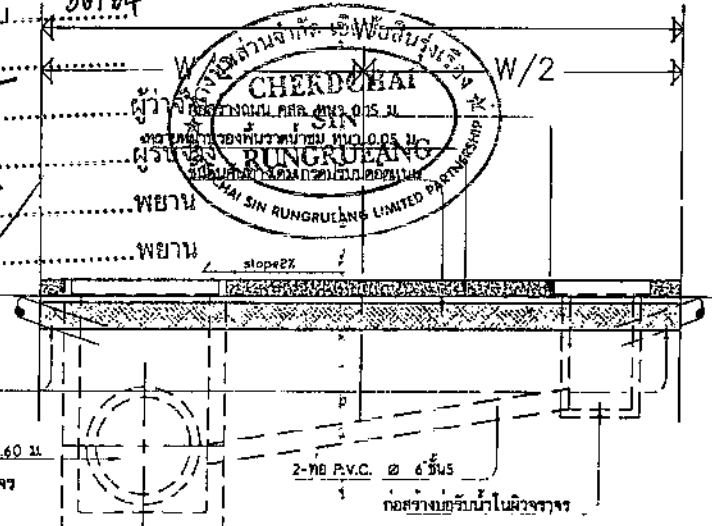
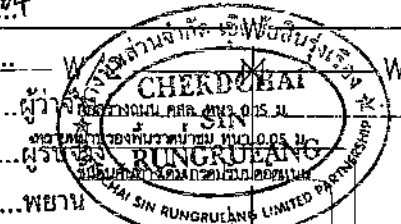

สำนักงานท้องถิ่น (นางสาวอารีย์ เสงี่ยม)
หัวหน้างานธุรการปฏิบัติงาน



ส่วนควบคุมการก่อสร้างทางหลวงแผ่นดินเมือง		
สำนักการช่าง เทศบาลนครสุราษฎร์ธานี		
ถนนฟ้า		
วันที่	วันที่	วันที่
นาย _____	นาย _____	นาย _____
(นาย _____ ผู้ควบคุมการก่อสร้าง)	(นาย _____ วิศวกร)	(นาย _____ วิศวกร)
นาย _____	นาย _____	นาย _____
(นาย _____ วิศวกร)	(นาย _____ วิศวกร)	(นาย _____ วิศวกร)
นาย _____	นาย _____	นาย _____
(นาย _____ วิศวกร)	(นาย _____ วิศวกร)	(นาย _____ วิศวกร)
นาย _____	นาย _____	นาย _____
(นาย _____ วิศวกร)	(นาย _____ วิศวกร)	(นาย _____ วิศวกร)
นาย _____	นาย _____	นาย _____
(นาย _____ วิศวกร)	(นาย _____ วิศวกร)	(นาย _____ วิศวกร)
นาย _____	นาย _____	นาย _____
(นาย _____ วิศวกร)	(นาย _____ วิศวกร)	(นาย _____ วิศวกร)
นาย _____	นาย _____	นาย _____
(นาย _____ วิศวกร)	(นาย _____ วิศวกร)	(นาย _____ วิศวกร)

ต้นฉบับ

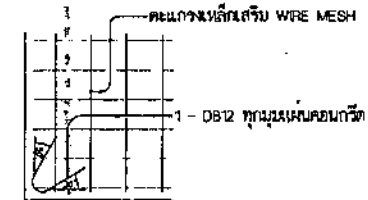
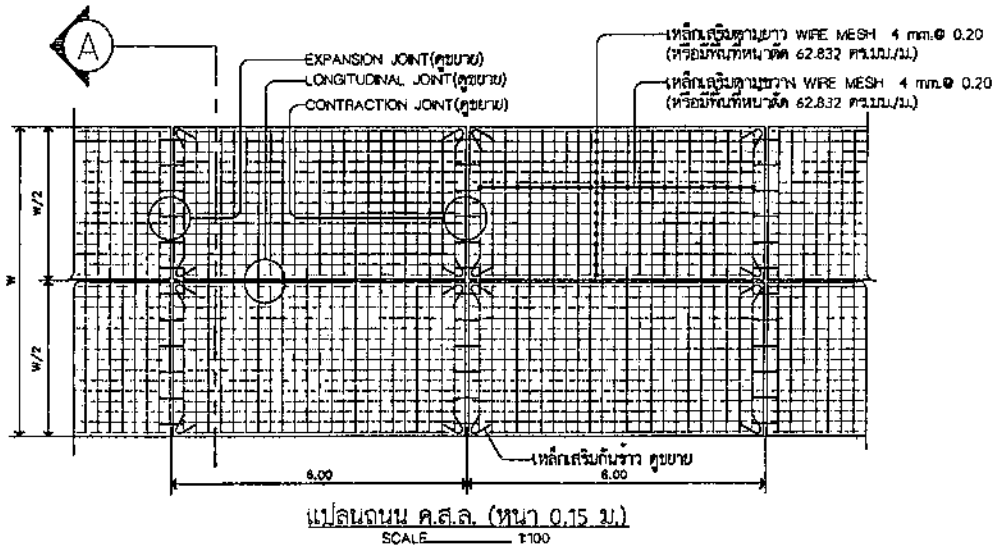

ขยายการเสริมเหล็กกันร้าว
SCALE 1 : 50

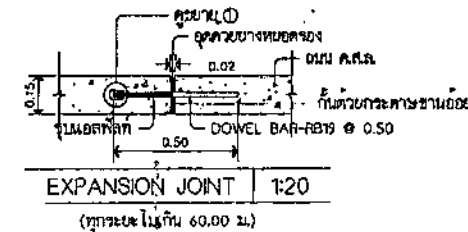

EXPANSION JOINT 1:20
(ทุกระยะไม่เกิน 60.00 ม.)

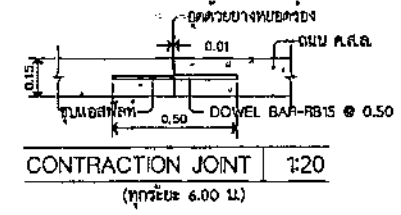

CONTRACTION JOINT 1:20
(ทุกระยะ 6.00 ม.)

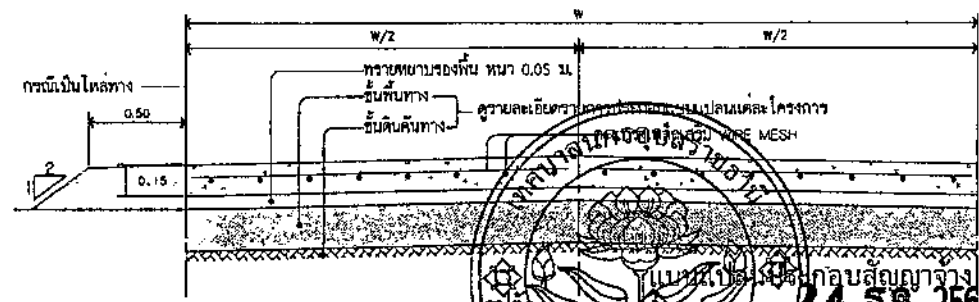

รายการประกอบแบบ

- มีดทำทุ้แสดงไว้ในแบบก่อสร้างหน้าเป็นเมตร นอกจากจะระบุเป็นอย่างอื่น
- ความกว้างของแฉกถนน(W/2) ไม่เกิน 3.00 เมตร ความยาวของแฉกถนนไม่เกิน 6.00 เมตร
- กรณีความจำเป็นหรือความสะดวกในการก่อสร้างคณะกรรมการตรวจรับพัสดุจะกำหนดให้มีความกว้าง 3.00 เมตรก็ได้
- คอนกรีตโครงสร้างเสริมด้วยปูนซีเมนต์ปอร์ตแลนด์ประเภทที่ 1 ปริมาณไม่น้อยกว่า 300 กิโลกรัมต่อลบเมตร
- กำลังอัดประลัยค่าเฉลี่ยไม่น้อยกว่า 240 กก./ตร.ซม. (ทดสอบกำลังอัดประลัยระดับของแข็งตัวอย่างคอนกรีตทรงลูกบาศก์ ขนาด 0.15x0.15x0.15 ซม. ที่อายุ 28 วัน หรือ สามารถนำไปทดสอบกำลังอัดประลัยของคอนกรีตทรงลูกบาศก์ ขนาด 0.15x0.15x0.15 ซม. ที่อายุไม่น้อยกว่า 14 วัน ที่กำลังอัดประลัยไม่ต่ำกว่า 240 กก./ตร.ซม.)
- เหล็กเสริม WIRE MESH มาตรฐาน มอก. 737-2531 หรือ 747-2531
- เหล็กเสริมค้ำคานชั้นเสริมค้ำคาน ชั้นค้ำคานภาพ SR24 มาตรฐาน มอก.20-2543
- เหล็กเสริมค้ำคานชั้นค้ำคานขานน้อย ชั้นค้ำคานภาพ SD40 มาตรฐาน มอก.24-2536, มอก.24-2548
- กรณีมีข้อสงสัยเกี่ยวกับแบบก่อสร้างนี้ ให้ปรึกษากับวิศวกรที่ปรึกษาฯ หรือคณะกรรมการตรวจรับพัสดุ

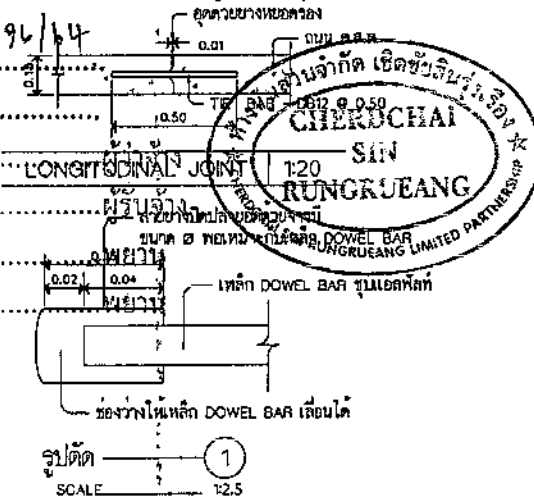

รูปตัด 1
SCALE 1 : 20



ส่วนควบคุมการก่อสร้างอาคารและผังเมือง
สำนักงาน กรุงเทพมหานคร

กรมโยธา	
ครั้งที่	วันที่
ครั้งที่ 1	วันที่ 24 มิ.ย. 63
ครั้งที่ 2	วันที่ 24 มิ.ย. 63
ครั้งที่ 3	วันที่ 24 มิ.ย. 63
ครั้งที่ 4	วันที่ 24 มิ.ย. 63
ครั้งที่ 5	วันที่ 24 มิ.ย. 63
ครั้งที่ 6	วันที่ 24 มิ.ย. 63
ครั้งที่ 7	วันที่ 24 มิ.ย. 63
ครั้งที่ 8	วันที่ 24 มิ.ย. 63
ครั้งที่ 9	วันที่ 24 มิ.ย. 63
ครั้งที่ 10	วันที่ 24 มิ.ย. 63
ครั้งที่ 11	วันที่ 24 มิ.ย. 63
ครั้งที่ 12	วันที่ 24 มิ.ย. 63
ครั้งที่ 13	วันที่ 24 มิ.ย. 63
ครั้งที่ 14	วันที่ 24 มิ.ย. 63
ครั้งที่ 15	วันที่ 24 มิ.ย. 63
ครั้งที่ 16	วันที่ 24 มิ.ย. 63
ครั้งที่ 17	วันที่ 24 มิ.ย. 63
ครั้งที่ 18	วันที่ 24 มิ.ย. 63
ครั้งที่ 19	วันที่ 24 มิ.ย. 63
ครั้งที่ 20	วันที่ 24 มิ.ย. 63
ครั้งที่ 21	วันที่ 24 มิ.ย. 63
ครั้งที่ 22	วันที่ 24 มิ.ย. 63
ครั้งที่ 23	วันที่ 24 มิ.ย. 63
ครั้งที่ 24	วันที่ 24 มิ.ย. 63
ครั้งที่ 25	วันที่ 24 มิ.ย. 63
ครั้งที่ 26	วันที่ 24 มิ.ย. 63
ครั้งที่ 27	วันที่ 24 มิ.ย. 63
ครั้งที่ 28	วันที่ 24 มิ.ย. 63
ครั้งที่ 29	วันที่ 24 มิ.ย. 63
ครั้งที่ 30	วันที่ 24 มิ.ย. 63

แบบยื่นขอใช้ประโยชน์ที่ดิน

(นางสาวอารีย์ เสงี่ยม)
เจ้าพนักงานธุรการปฏิบัติงาน

ต้นฉบับ

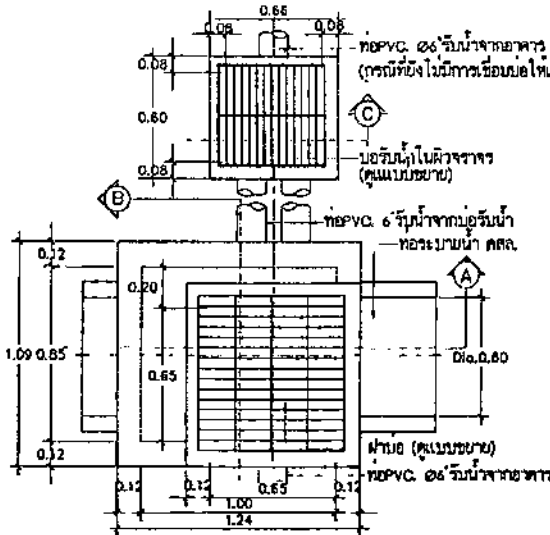

แปลนระบบระบายน้ำในครัวจาง
SCALE 1:25

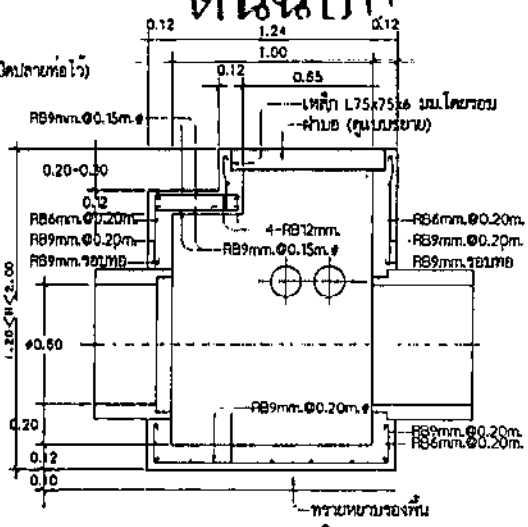

รูปตัด A
SCALE 1:25

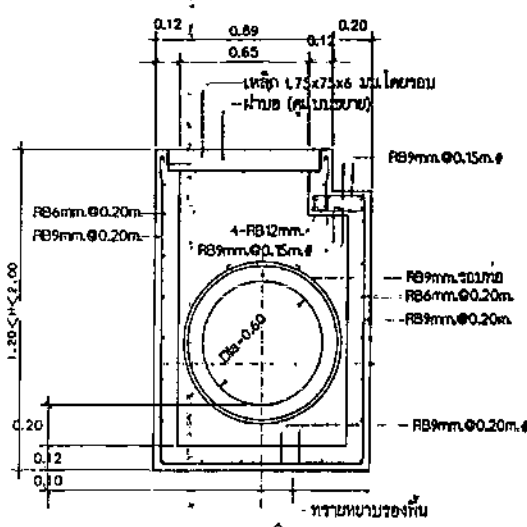

รูปตัด B
SCALE 1:25

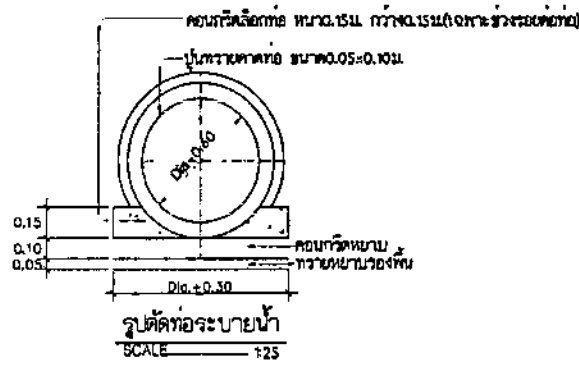

รูปตัดท่อระบายน้ำ
SCALE 1:25

รายการประกอบแบบก่อสร้าง

- มีดช่าง ที่แสดงไว้ในแบบก่อสร้างมีหน่วยเป็นเมตร นอกจากนี้เป็นอย่างอื่น
- คอนกรีตโครงสร้างเสริมด้วยปลั๊กพลาสติกแบบประเภทที่ 1 ถ้าถึงอัตราจะถึงไม่ต่ำกว่า 240 กก./ตร.ม. (ทดสอบกำลังอัดตามข้อกำหนดของกรมฯ ขนาด 15x15x15 ซม. ที่อายุ 28 วัน)
- มวลรวมหนาแน่นคอนกรีตใช้หินภูเขา (หินภูเขา)
- ท่อระบายน้ำ คสล. มาตรฐาน มอก. 28-2549 คุณภาพชั้น 3
เหล็กเสริมตัวตั้งทุกระยะ 2 เมตร ใช้เหล็กชนิด SP24 มาตรฐาน มอก. 20-2543
เหล็กเสริมคอนกรีตคอนกรีตเสริมเหล็กชนิด 5040 มาตรฐาน มอก. 24-2536, มอก. 24-2548
- โครงลวดเหล็กกลมกว๊าน มาตรฐาน มอก. 127-2539
- เหล็กของวิธี ใช้นางเหล็กท่อเหล็ก สลักเหล็กชนิด 2 นิ้ว และทากับด้วยสกรูสลักชนิด 2 นิ้ว
- ท่อ PVC สลักรับน้ำจากตัวอาคารและรับน้ำจากบ่อรับน้ำให้ใช้ชนิดชั้นคุณภาพ S.0
- หน้าต่างเสริมด้วยบานปิดกันแดดของจริงชนิดอลูมิเนียมและสีเทา ไม่ทำให้เกิดเสียงดังมีฉนวนกันความร้อน
- กรณีจัดกำหนดแบบมาตรฐานมีเขียนแบบก่อสร้างให้ไปจะยอมรับจากโครงการก่อสร้าง ให้มีวิศวกรช่างควบคุมงานและคณะกรรมการตรวจรับงวด ให้มีผู้นับจำนวนและตรวจรับของงานคณะกรรมการตรวจรับงวดรับที่อนุญาต

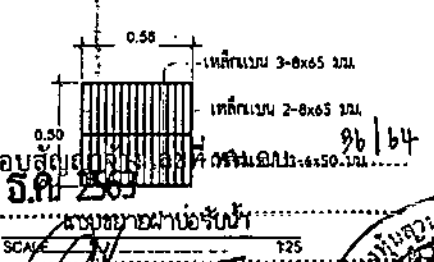

รูปตัด C
SCALE 1:25

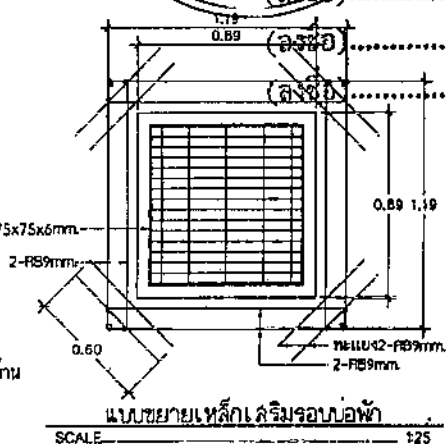

แปลนขยายเหล็กเสริมรอบบ่อพัก
SCALE 1:25

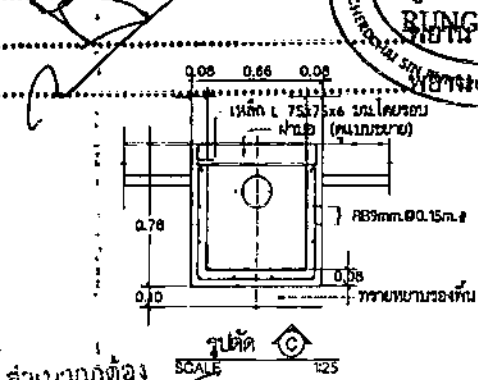

รูปตัด D
SCALE 1:25

(นางสาวอรุณีมาณี เขลลิ่ง)



ส่วนควบคุมการก่อสร้างอาคารและผังเมือง
สำนักงานเทศบาลเมืองแฉ่ง

วันที่	วันที่	ผู้แก้ไข
.....
.....
.....
.....
.....
.....
.....
.....
.....



.....
.....
.....
.....
.....
.....
.....
.....
.....

แบบแปลนแบบก่อสร้างระบบระบายน้ำ

ต้นฉบับ

มาตรฐานและคุณลักษณะเฉพาะ โคมส่องสว่างถนน ชนิดหลอด LED StreetLight

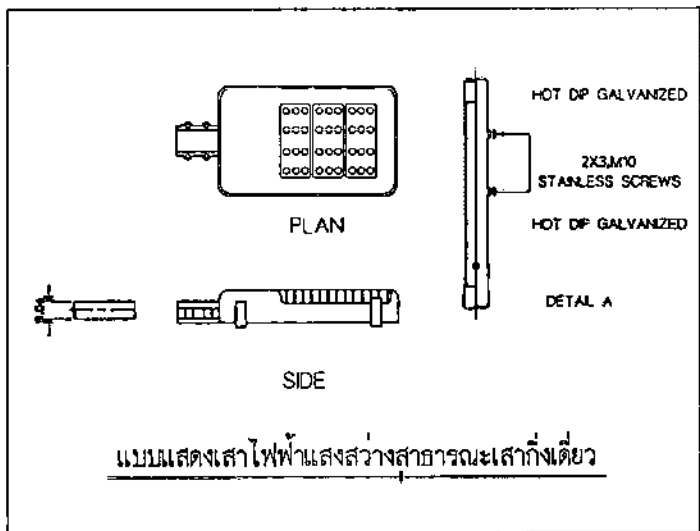

แบบแสดงเสาไฟฟ้าแสงสว่างสาธารณะเสากลึงเดียว

รูปร่างเหล็กเหนียวตัว U หน้า 5.0 มม.
ขนาด 50x100 มม.

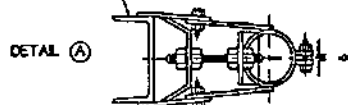

หมายเหตุ :

- เหล็กทุกชิ้นป้องกันสนิมด้วยวิธี HOT DP GALVANIZED
- แกนเหล็กเหนียวหน้าไม่น้อยกว่า 4.0 มม.

รูปแบบขาจับปรับระดับได้

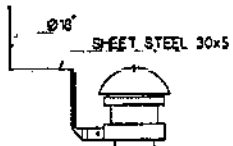

DETAIL B

FUSE FITTING WITH
D-CARTRIDGE FUSE 6A 500V

เส้นเกินเส้นใช้แทนเส้นประ

ขนาดเส้นผ่าศูนย์กลาง (mm)

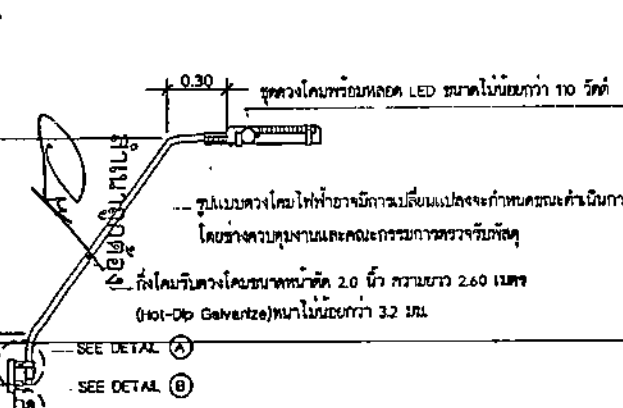

SEE DETAIL A

SEE DETAIL B

- คุณสมบัติของโคมไฟถนนชนิดหลอด LED และอุปกรณ์ภายใน ต้องมีคุณสมบัติดังต่อไปนี้
 - 1.1 LED และ ชุด LED (LED module) คุณสมบัตินี้ประกอบด้วย
 - 1.1.1 มีค่าดัชนีความถูกต้องของสี (Color Rendering Index (nominal) : CRI) ไม่น้อยกว่า 70
 - 1.1.2 มีอุณหภูมิสี (Correlated Color Temperature) 6,000 +/-500 K
 - 1.1.3 เป็นชนิดสังเคราะห์ผลิตจากบริษัทผู้ผลิตที่มีคุณภาพสูง พร้อมหนังสือ ขันรองจากบริษัทผู้ผลิต ได้แก่ Cree, Nichia, Philips Lumiled, Osram หรือเทียบเท่า
 - 1.2 ตัวรีดกระแสไฟฟ้า (Driver) คุณสมบัตินี้ประกอบด้วย
 - 1.2.1 สามารถใช้โคมไฟแรงดันไฟฟ้าที่จำกัด 230 +/- 10% โวลต์ 50 Hz
 - 1.2.2 มีอายุการใช้งานไม่น้อยกว่า 50,000 ชั่วโมง (atc max) ประกอบด้วยสาย ภายในโคมแยกจากชุด LED เพื่อการระบายความร้อนที่เหมาะสม
 - 1.2.3 อุณหภูมิที่วัดถึง ณ จุดที่กำหนด (Case Temperature, Tc) สามารถทำงาน ได้ไม่น้อยกว่า 70 องศาเซลเซียส
 - 1.2.4 ชุด LED และตัวรีดกระแสไฟฟ้า ต้องสามารถถอดเปลี่ยน เพื่อสามารถรองรับหลอดไฟโซลิดใหม่ ๆ ซึ่งจะมีประสิทธิภาพสูงขึ้น
 - 1.2.5 มีค่าฮาร์โมนิครวม (Total Harmonic Distortion) ไม่นเกิน 15%
 - 1.2.6 มีค่าตัวประกอบกำลัง (Power Factor @ max load) ไม่น้อยกว่า 0.90
 - 1.2.7 มีวงจรอุปกรณ์ป้องกันแรงดันไฟฟ้ากระชาก (Surge Protection) โคมต้องทนแรงดันไฟฟ้ากระชากได้ไม่น้อยกว่า 2 KV (Line-Neutral)
 - 1.3.1 ตัวโคม Led ประกอบด้วยหลอด Led (led module) ไม่น้อยกว่า 3 หลอดใช้โคมไปดามมาตรฐานสูงสุด
 - 1.3.2 ไคมไฟ (Luminaire) คุณสมบัตินี้ประกอบด้วย
 - 1.3.2.1 มีวงจรอุปกรณ์ป้องกันการลัดวงจร และป้องกันแรงดันเกิน
 - 1.3.2.2 การเชื่อมต่อระหว่างโคมไฟใช้ปลั๊กการต่อด้านประกบกัน (Connector) ไม่อนุญาติให้โคมไฟทั้งสอง มีคาบเกี่ยวกันเข้า-หมุน 360 หรือวิธีอื่น
 - 1.3.2.3 ตัวโคมที่ทำจากอลูมิเนียมชุบเคลือบความดันสูง (High Pressure Die-Cast) สามารถทนการกัดกร่อน มีความแข็งแรง และรูปโฉมของตวงโคมไฟโคมไปดามมาตรฐานสูงสุด
 - 1.3.3 โคมไฟให้อายุการใช้งานไม่น้อยกว่า 50,000 ชั่วโมง โคมสามารถยังคง ความสว่างได้ไม่น้อยกว่า 70% (L70) ของค่าความสว่างเริ่มต้น คุณสมบัตินี้ทดสอบการทดสอบ L70 จากผู้ผลิต
 - 1.3.4 ระบายความร้อนที่หลอด LED โดยใช้หลอดมาตรฐาน LM-79 และ LM-80 หรือเทียบเท่า
 - 1.3.5 มีคุณสมบัติกันน้ำ-กันลมที่โคมไฟ (IP Rating Protection ; IP Rating) ไม่น้อยกว่า IP66
 - 1.3.6 มีประสิทธิภาพการส่องสว่างของโคมไฟ (ไม่น้อยกว่า 100 Lumen/W)
 - 1.3.7 ค่ากำลังไฟฟ้าที่ระบุไว้ต้องมีค่าที่ต่ำกว่า ไม่น้อยกว่า 100 W (รวมตัวรีดกระแส) โดยไม่คำนึงถึงการส่องสว่าง

- 1.3.8 การรับประกันคุณภาพของโคมไฟ LED ชนิดนี้จะมีอายุการใช้งานไม่น้อยกว่า 5 ปี นับแต่เริ่มติดตั้ง
 - 1.3.9 อุณหภูมิของโคมไฟที่ติดตั้งจะต้องไม่เกิน 60 องศาเซลเซียส
 - 1.3.10 โคมไฟต้องทนต่อแรงดันโหลด (Load Test) ตามมาตรฐาน EN 60598-2-3 ข้อ 3.6.3 หรือเทียบเท่า
 - 1.3.11 โคมไฟต้องทนต่อแรงดันโหลด (Load Test) ตามมาตรฐาน EN 60598-2-3 ข้อ 4.18 หรือเทียบเท่า
 - 1.3.12 โคมไฟต้องทนต่อการกัดกร่อน Resistance to Corrosion ตามมาตรฐาน IEC 60598-2-3 ข้อ 4.18 หรือเทียบเท่า
 - 1.3.13 การรับประกันของโคมไฟ LED ชนิดนี้
2. กิ่งโคมไฟถนนและขาจับปรับระดับได้
 - 2.1 กิ่งโคม 3 ระดับ ขนาด อก. 2 นิ้ว หนา 2.60 มม หน้าไม่น้อยกว่า 3.2 มม. ชุดความยาว
 - 2.2 ขาจับปรับระดับ (ดูแบบ A และ B)
 - 2.3 FUSE FITTING WITH D-CARTRIDGE FUSE 6A 500V
 - 2.4 ผู้รับจ้างต้องเสนอข้อยู่ในรูปแบบและคุณสมบัติก่อนนำไปติดตั้ง
3. ก่อร่างดำเนินการก่อสร้างผู้รับจ้างจะต้องยื่นเอกสารประกอบการพิจารณา ดังนี้
 - 3.1 เอกสารแสดงขอบเขตงานพื้นที่ของโคมไฟ และส่วนประกอบต่างๆ
 - 3.2 หนังสือรับรอง หรือหลักฐานแสดงมาตรฐานต่างๆที่มีเกี่ยวข้องของโคมไฟ และส่วนประกอบต่างๆของผู้ประกอบการผู้ผลิต
 - 3.3 หนังสือรับรองชนิด LED ที่ใช้จากผู้ผลิต
 - 3.4 หนังสือรับรองการติดตั้งมีระบุหน้างานอย่างมาบนทางการจากผู้ผลิต
 - 3.5 หนังสือรับรองมาตรฐานการติดตั้งที่ถูกต้องเหมาะสม บริษัทที่ก่อสร้างและบริษัทที่ติดตั้งจะต้องมีสัญญาหรือการยอมรับร่วมกันของ 1955/2551

ขนาดชุด วัสดุ อุปกรณ์ไม้โครงสร้างผู้รับจ้างต้องยื่นเสนอคู่มืองานและคณะกรรมการตรวจรับติดตั้งให้กรรมการเห็นชอบก่อนนำไปติดตั้ง



ส่วนควบคุมการก่อสร้างทางอาคารของสำนักงาน

สำนักงานฯ กรุงเทพมหานคร

กรมโยธา

รหัส วันที่ เลขที่

วันที่รับ

วันที่รับ

วันที่รับ

วันที่รับ

วันที่รับ

วันที่รับ

วันที่รับ

วันที่รับ

วันที่รับ

วันที่รับ

วันที่รับ

วันที่รับ

วันที่รับ

วันที่รับ

วันที่รับ

วันที่รับ

วันที่รับ

วันที่รับ

วันที่รับ

วันที่รับ

วันที่รับ

วันที่รับ

วันที่รับ

วันที่รับ

วันที่รับ

วันที่รับ

วันที่รับ

วันที่รับ

วันที่รับ

วันที่รับ

วันที่รับ

วันที่รับ

วันที่รับ

วันที่รับ

วันที่รับ

วันที่รับ

วันที่รับ

วันที่รับ

วันที่รับ

ผู้ว่าจ้าง

ผู้รับจ้าง

(นางสาวอรรมานี เซลล่อ)

หน้า	หน้า
71/3	05

ต้นฉบับ

มาตรฐานและคุณลักษณะเฉพาะเสาไฟฟ้าคอนกรีตอัดแรง

1. ขนาดหน้าตัดและความลาดเอียง
 - 1.1 หน้าตัดรูปสี่เหลี่ยมคางหมู 21x21 ซม.
 - 1.2 หน้าตัดรูปสี่เหลี่ยมคางหมู 12x12 ซม.
 - 1.3 ขนาดหน้าตัดลาดเอียงได้ ≤ 0.5 ซม.
 - 1.4 ความยาวของหน้าตัดต้องไม่เกิน ± 5 ซม.
2. ข้อกำหนดในการติดตั้งเสาคอนกรีตอัดแรง
 - 2.1 ระยะฝัง 1.5 ม.
 - 2.2 ระยะห่างระหว่างเสาไฟฟ้า สูงสุดไม่เกิน 40.0 เมตร
3. เสาไฟฟ้าคอนกรีตอัดแรงให้ยื่นไปตามข้อกำหนดของตารางไฟฟ้าส่วนภูมิภาค
หมายเหตุ วัสดุ อุปกรณ์ในโครงการผู้รับจ้างต้องนำเสนอข้อมูลฐานและคณะกรรมการตรวจรับวัสดุให้ความเห็นชอบก่อนนำวัสดุตั้ง

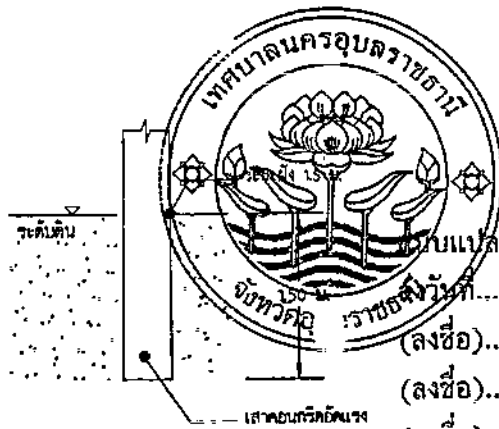
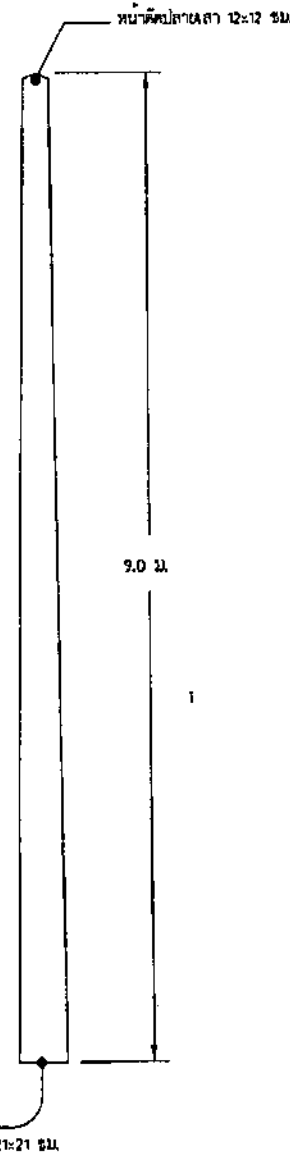

แบบแสดงรายละเอียดเสาไฟฟ้าคอนกรีตอัดแรง
SCALE NON SCALE

แบบแปลนประกอบสัญญาจ้าง เลขที่ ทน.อบ... 96/64

24 ธ.ค. 2563

(ลงชื่อ).....
(ลงชื่อ).....
(ลงชื่อ).....
(ลงชื่อ).....

[Handwritten signature]

สำเนาถูกต้อง

(นางสาวอารมาณี เซลจง)

เจ้าพนักงานธุรการปฏิบัติงาน



ส่วนควบคุมการก่อสร้างอาคารและสิ่งมี้อง
สำนักงานบริหารและพัฒนาองค์การบริหาร

กรมโยธา		
ครั้งที่	วันที่	ผู้แก้ไข
1		
2		
3		
4		
5		
6		
7		
8		
9		
10		
11		
12		
13		
14		
15		
16		
17		
18		
19		
20		
21		
22		
23		
24		
25		
26		
27		
28		
29		
30		
31		
32		
33		
34		
35		
36		
37		
38		
39		
40		
41		
42		
43		
44		
45		
46		
47		
48		
49		
50		
51		
52		
53		
54		
55		
56		
57		
58		
59		
60		
61		
62		
63		
64		
65		
66		
67		
68		
69		
70		
71		
72		
73		
74		
75		
76		
77		
78		
79		
80		
81		
82		
83		
84		
85		
86		
87		
88		
89		
90		
91		
92		
93		
94		
95		
96		
97		
98		
99		
100		



ต้นฉบับ

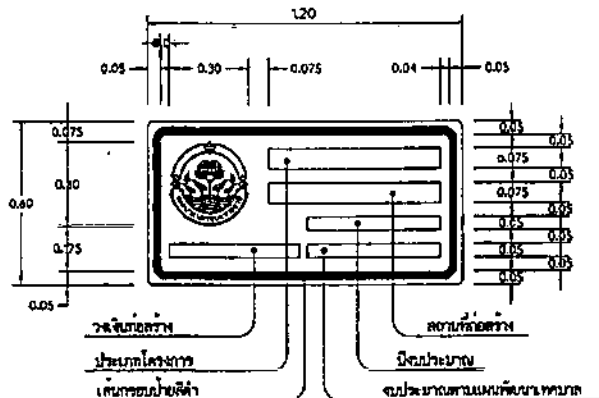

- พื้นป้ายสีเหลือง ทึบแสง
- ขอบป้ายสีดำ พื้นสีเหลืองทึบแสง
- ตัวอักษรและตัวเลขสีขาว
- กว้างป้ายสีดำ ขนาด 0.03ม.

ป้ายโครงการงานก่อสร้าง

SCALE 1:20

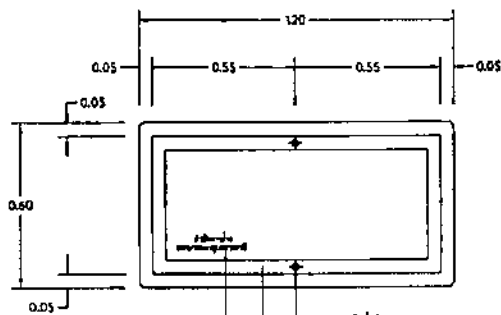

ชื่อหน่วยงานที่ดำเนินการก่อสร้าง
ตัวอักษรสีดำสูง 0.03ม.

เจาะรูให้น็อต ออสม.รูปสี่เหลี่ยม
ท่อน็อต ออสม.รูปสี่เหลี่ยม

โครงเหล็กจากขนาด 1x2.3ม.
เชื่อมโดยช่าง ทาสีกันสนิมด้วยสีอะครีลิกขาว 2 ครั้ง

ด้านหลังป้ายโครงการ

SCALE 1:20

มีพื้นแผ่นเหล็ก ขนาด 1ม.32ม.

มีพื้นแผ่นเหล็กชุบสังกะสี
หนา 2.0ม.

โครงเหล็กขึ้นแผ่นป้าย

น็อต ออสม.รูปสี่เหลี่ยม

แหวนน็อตชนิดเป็นหัว-ตาม

เสาเหล็กขึ้นป้าย

การติดตั้งป้ายโครงการ

SCALE 1:20

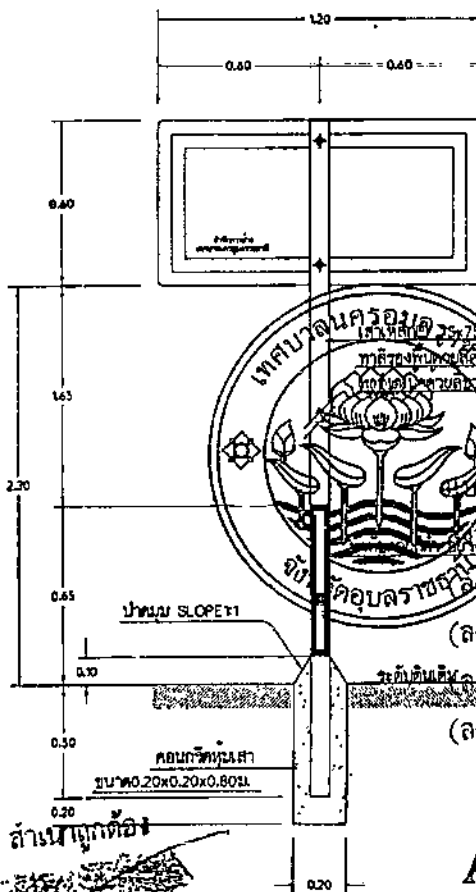

(นางสาวอารีย์ เสงลง)



รายการประกอบแบบ

- วัสดุต่าง ๆ มีหน่วยเป็นเมตร นอกจากระบุไว้เป็นอย่างอื่น
- ป้ายเป็นแผ่นเหล็กชุบสังกะสี หนา 2.0ม. และทาสีกันสนิมด้วยสีอะครีลิกขาว 2 ครั้ง และ ทาสีพื้นหลังป้ายด้วยสีเหลืองทึบแสง
- พื้นป้ายและตัวอักษรที่ใช้ในแบบจะทึบแสง
- ตัวอักษรและตัวเลขที่ใช้เขียนข้อความลงในแบบป้าย ให้ใช้ตัวอักษรตามมาตรฐาน เครื่องหมายราชการและตัวอักษรและตัวเลขไทย
- ส่วนบนสุดของเสาเหล็ก ให้ใช้คอนกรีตอัดแรง หนา 0.20ม. (เชื่อมโดยช่าง) และ ให้ทาสีพื้นคอนกรีตด้วยสีเทา
- สีขาวและสีดำที่ใช้ทาเส้นและแผ่นป้ายโครงการ ให้ใช้สีน้ำมัน
- ส่วนที่เป็นโลหะ ให้ทาสีกันสนิม 2 ครั้ง แล้วทาสีพื้นด้วยสีอะครีลิกขาว 2 ครั้ง
- มาตรฐานตัวอักษรและตัวเลขไทยมีขนาดตามที่ระบุมาหรือขอล้างให้ใหญ่ขนาดอื่น ๆ เพื่อให้อ่านได้ง่ายขึ้น
- การจัดระยะห่างระหว่างตัวอักษร (ช่องไฟ) และตัวเลข ให้มีความเหมาะสม ความขนาดของรูปร่างตัวอักษร ขนาดในกรณีที่มีพื้นผิวขรุขระ ความจำกัด อยู่โดยให้ดูระยะห่างจากขนาดตามสัดส่วนที่เหมาะสม
- การจัดระยะห่างให้ดูจากด้านบนของเส้นที่เป็นแนวดิ่งไม่รวมหัวที่มีลักษณะกลม แต่คำนวณจากเส้นที่เป็นแนวดิ่งที่หัวจากด้านบนของเส้น

แบบตัวอย่างตัวอักษร

ก ข ค ด ต พ ข จ ฉ ช ซ

ณ ณ ฎ ฏ ท ธ ม ณ ต ต ต ท

น บ ป ผ ฤ ฎ ฝ พ ฬ ภ ม

แบบแปลนประกอบสัญญาจ้าง เลขที่ ท.น.อบ.....

24 มี.ค. 2563

ชื่อ.....

(ลงชื่อ).....

(ลงชื่อ).....

1 2 3 4 5 6 7 8 9 0

A B C D E F G H I J K L M

N O P Q R S T U V W X Y Z



ส่วนควบคุมการก่อสร้างอาคาร		
สำนักงานโยธาธิการและผังเมือง		
กรมโยธาธิการและผังเมือง		
วันที่	วันที่	วันที่
(ลายเซ็น)	(ลายเซ็น)	(ลายเซ็น)
(ลายเซ็น)	(ลายเซ็น)	(ลายเซ็น)
(ลายเซ็น)	(ลายเซ็น)	(ลายเซ็น)
(ลายเซ็น)	(ลายเซ็น)	(ลายเซ็น)

(ลายเซ็น)
(ลายเซ็น)
(ลายเซ็น)
(ลายเซ็น)
(ลายเซ็น)
(ลายเซ็น)

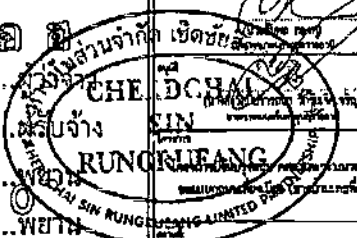

แบบขยายโครงการ	
แบบที่	แบบที่
Y1/63	07

รูปพิมพ์แบบแปลนประกอบสัญญาจ้าง



ต้นฉบับ

ธนาคารกสิกรไทย
开泰银行 KASIKORNBANK



หนังสือค้ำประกัน

(หลักประกันสัญญาจ้าง)

เลขที่ 100035831198

วันที่ 23 เดือน ธันวาคม พ.ศ. 2563

ข้าพเจ้า บริษัท ธนาคารกสิกรไทย จำกัด (มหาชน) สาขานนชยางกูร อุบลราชธานี สำนักงานตั้งอยู่เลขที่ 139 ถนน
ชยางกูร ตำบลในเมือง อำเภอเมืองอุบลราชธานี จังหวัดอุบลราชธานี โดย นางชวันรัตน์ สุานศิริโรจน์ และ นางสาวสุปราณี ผิว
เหลือง ผู้มีอำนาจลงนามผูกพันธนาคาร ขอทำหนังสือค้ำประกันฉบับนี้ไว้ต่อ เทศบาลนครอุบลราชธานี ซึ่งต่อไปเรียกว่า "ผู้ว่าจ้าง" ดัง
มีข้อความต่อไปนี้ :

1. ตามที่ ห้างหุ้นส่วนจำกัด เข็ดชยสินรุ่งเรือง ซึ่งต่อไปเรียกว่า "ผู้รับจ้าง" ได้ทำสัญญาจ้าง โครงการปรับปรุงถนน
คสล. และระบบระบายน้ำ ขยายแยกถนนเลี้ยวเมือง (ข้างบ้านเลขที่ 93/1) กับผู้ว่าจ้าง ตามสัญญาเลขที่ กน.บ. 36/2564
ลงวันที่ 24 กุมภาพันธ์ 2563 ซึ่งผู้รับจ้างต้องวางหลักประกันการปฏิบัติตามสัญญาต่อผู้ว่าจ้าง เป็นจำนวนเงิน 24,000.00 บาท
(สองหมื่นสี่พันบาทถ้วน) ซึ่งเท่ากับร้อยละ ห้า (5%) ของมูลค่าทั้งหมดของสัญญา

ข้าพเจ้ายินยอมผูกพันตนโดยไม่มีเงื่อนไขที่จะค้ำประกันในการชำระเงินให้ตามสิทธิเรียกร้องของผู้ว่าจ้าง จำนวนไม่เกิน
24,000.00 บาท (สองหมื่นสี่พันบาทถ้วน) ในฐานะเป็นลูกหนี้ร่วม ในกรณีที่ผู้รับจ้างก่อให้เกิดความเสียหายใดๆ หรือต้องชำระค่า
ปรับ หรือค่าใช้จ่ายใดๆ หรือผู้รับจ้างมิได้ปฏิบัติตามภาระหน้าที่ใดๆ ที่กำหนดในสัญญาดังกล่าวข้างต้น ทั้งนี้ โดยผู้ว่าจ้างไม่จำเป็นต้อง
เรียกร้องให้ผู้รับจ้างชำระหนี้ก่อน

2. หนังสือค้ำประกันนี้มีผลใช้บังคับตั้งแต่วันที่ 23 เดือน ธันวาคม พ.ศ. 2563 ถึงวันที่ 23 เดือน ธันวาคม พ.ศ. 2565
และข้าพเจ้าจะไม่เพิกถอนการค้ำประกันนี้ภายในระยะเวลาที่กำหนดไว้

3. หากผู้ว่าจ้างได้ขยายระยะเวลาให้แก่ผู้รับจ้าง ให้ถือว่าข้าพเจ้ายินยอมในกรณีนั้นๆ ด้วย โดยให้ขยายระยะเวลาการค้ำ
ประกันนี้ ออกไปตลอดระยะเวลาที่ผู้ว่าจ้างได้ขยายระยะเวลาให้แก่ผู้รับจ้างดังกล่าวข้างต้น

ข้าพเจ้าได้ลงนามและประทับตราไว้ต่อหน้าพยานเป็นสำคัญ

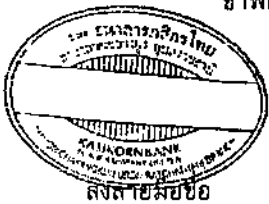

บมจ.ธนาคารกสิกรไทย

[Signature]
(นางชวันรัตน์ สุานศิริโรจน์)

[Signature] ผู้ค้ำประกัน
(นางสาวสุปราณี ผิวเหลือง)

ลงลายมือชื่อ

[Signature]
(นางสาวสุมาลี ชาตรี)

พยาน ลงลายมือชื่อ

[Signature] พยาน
(นางสาวชฎารัตน์ แก้ววังษา)

(นางสาวจุฬารรณ วีวรรณพงษ์)

นักวิชาการพัสดุชำนาญการ

การขอรับหนังสือค้ำประกัน ทาง EMAIL ได้ที่ : LG_SERVICE@KASIKORNBANK.COM

เมื่อหนังสือค้ำประกันฉบับนี้หมดอายุบังคับ หรือหมดภาระผูกพันแล้ว โปรดส่งคืนธนาคาร

กรณีประสงค์ให้อำนาจการจ่ายเงินแทนตามภาระหนังสือค้ำประกันฉบับนี้ ขอให้จัดส่งผ่านช่องทาง (1) สาขาที่ออกหนังสือค้ำประกัน โดยการส่งมอบให้แก่เจ้าหน้าที่สาขา (by Hand) หรือ (2) ส่ง
ไปรษณีย์และลงทะเบียนตอบรับไปยัง งานหนังสือค้ำประกัน สำนักงานใหญ่ อาคารแจ้งวัฒนะ ชั้น 5 เลขที่ 47/7 หมู่ 3 ตำบลบ้านใหม่ อำเภอปากเกร็ด จังหวัดนนทบุรี 1120

SR-806000088432-1 :-

EFF_C_1_NN_PLUS

2235972

K-Contact Center 02-8888888
www.kasikornbank.com

บริการทุกระดับประทับใจ

(นางสาวจุฬารรณ วีวรรณพงษ์)

นักวิชาการพัสดุชำนาญการ

ทะเบียนเลขที่ 0107536000315