

ต้นฉบับ

สัญญาจ้างก่อสร้าง

สัญญาเลขที่ ทน.อบ.๒๔๗/๒๕๖๙

สัญญาฉบับนี้ทำขึ้น ณ เทศบาลนครอุบลราชธานี ตำบล/แขวง ในเมือง อำเภอ/เขต เมืองอุบลราชธานี จังหวัด อุบลราชธานี เมื่อวันที่ ๑๕ พฤษภาคม ๒๕๖๙ ระหว่าง เทศบาลนครอุบลราชธานี โดย นายอาทิตย์ คุณผล รองนายกเทศมนตรีปฏิบัติราชการแทนนายกเทศมนตรีนครอุบลราชธานี ซึ่งต่อไปในสัญญานี้เรียกว่า "ผู้ว่าจ้าง" ฝ่ายหนึ่ง กับ ห้างหุ้นส่วนจำกัด กำแพงใหญ่ก่อสร้าง ซึ่งจดทะเบียนเป็นนิติบุคคลณ สำนักงานทะเบียนหุ้นส่วนบริษัท จังหวัดศรีสะเกษ กรมพัฒนาธุรกิจการค้า กระทรวงพาณิชย์ มีสำนักงานใหญ่อยู่ เลขที่ ๖๒๒ หมู่ ๗ ตำบล/แขวง กำแพง อำเภอ/เขต อุทุมพรพิสัย จังหวัด ศรีสะเกษ โดยนายเอกวัฒน์ จรัสคำรงค์วัฒน์ ผู้มีอำนาจลงนามผูกพันนิติบุคคลปรากฏตามหนังสือรับรองของ สำนักงานทะเบียนหุ้นส่วนบริษัท จังหวัดศรีสะเกษ กรมพัฒนาธุรกิจการค้า กระทรวงพาณิชย์ ที่ ลงวันที่ ๒๔ ธันวาคม ๒๕๓๔ แนบท้ายสัญญานี้ ซึ่งต่อไปในสัญญานี้เรียกว่า "ผู้รับจ้าง" อีกฝ่ายหนึ่ง

คู่สัญญาได้ตกลงกันมีข้อความดังต่อไปนี้

ข้อ ๑. ข้อตกลงว่าจ้าง

ผู้ว่าจ้างตกลงจ้างและผู้รับจ้างตกลงรับจ้างทำงาน โครงการปรับปรุงถนน ค.ส.ส.และระบบระบายน้ำ ซอยสรรพสิทธิ์ ๙ (ช่วงซอยสรรพสิทธิ์ ๑๑-ทางเข้าวัดท่าวังหิน) ด้วยวิธีประกวดราคาอิเล็กทรอนิกส์ (e-bidding) ณ ซอยสรรพสิทธิ์ ๙ (ช่วงซอยสรรพสิทธิ์ ๑๑-ทางเข้าวัดท่าวังหิน) ตำบล/แขวง ในเมือง อำเภอ/เขต เมืองอุบลราชธานี จังหวัด อุบลราชธานี ตามข้อกำหนดและเงื่อนไขแห่งสัญญานี้รวมทั้งเอกสารแนบท้ายสัญญา

ผู้รับจ้างตกลงที่จะจัดหาแรงงานและวัสดุ เครื่องมือเครื่องใช้ ตลอดจนอุปกรณ์ต่างๆ ชนิดดี เพื่อใช้ในงานจ้างตามสัญญานี้

ข้อ ๒. เอกสารอันเป็นส่วนหนึ่งของสัญญา

เอกสารแนบท้ายสัญญาดังต่อไปนี้ให้ถือเป็นส่วนหนึ่งของสัญญานี้

ผนวก ๑ ใบเสนอราคา

จำนวน ๒ หน้า

ผนวก ๒ ใบปริมาณราคาค่าก่อสร้าง

จำนวน หน้า

ผนวก ๓ หลักประกันสัญญา

จำนวน ๑ หน้า

ผนวก ๔ แบบแปลนเทศบาลนครอุบลราชธานี

จำนวน ๖ หน้า

(ลงชื่อ).....ผู้ว่าจ้าง

(นายอาทิตย์ คุณผล)

(ลงชื่อ).....ผู้รับจ้าง

(นายเอกวัฒน์ จรัสคำรงค์วัฒน์)

อ.อุทุมพรพิสัย จ.ศรีสะเกษ

ต้นฉบับ

-๒-

ความใดในเอกสารแนบท้ายสัญญาที่ขัดหรือแย้งกับข้อความในสัญญานี้ ให้ใช้ข้อความในสัญญานี้บังคับ และในกรณีที่เอกสารแนบท้ายสัญญาขัดแย้งกันเอง ผู้รับจ้างจะต้องปฏิบัติตามคำวินิจฉัยของผู้ว่าจ้าง คำวินิจฉัยของผู้ว่าจ้างให้ถือเป็นที่สุด และผู้รับจ้างไม่มีสิทธิเรียกร้องค่าจ้าง ค่าเสียหายหรือค่าใช้จ่ายใดๆ เพิ่มเติมจากผู้ว่าจ้างทั้งสิ้น

ข้อ ๓. หลักประกันการปฏิบัติตามสัญญา

ในขณะที่ทำสัญญานี้ผู้รับจ้างได้นำหลักประกันเป็น เงินสด ใบเสร็จรับเงิน เลขที่ RCPT-๑๐๔๒๐/๖๙ ลงวันที่ ๑๕ พฤษภาคม ๒๕๖๙ เป็นจำนวนเงิน ๕๘,๖๐๐.๐๐ บาท (ห้าหมื่นแปดพันหกร้อยบาทถ้วน) ซึ่งเท่ากับร้อยละ ๕ (ห้า) ของราคาค่าจ้างตามสัญญา มามอบให้แก่ผู้ว่าจ้างเพื่อเป็นหลักประกันการปฏิบัติตามสัญญานี้

กรณีผู้รับจ้างใช้หนังสือค้ำประกันมาเป็นหลักประกันการปฏิบัติตามสัญญา หนังสือค้ำประกันดังกล่าวจะต้องออกโดยธนาคารที่ประกอบกิจการในประเทศไทย หรือโดยบริษัทเงินทุนหรือบริษัทเงินทุนหลักทรัพย์ที่ได้รับอนุญาตให้ประกอบกิจการเงินทุนเพื่อการพาณิชย์และประกอบธุรกิจ ค้ำประกันตามประกาศของธนาคารแห่งประเทศไทย ตามรายชื่อบริษัทเงินทุนที่ธนาคารแห่งประเทศไทยแจ้งเวียนให้ทราบตามแบบที่คณะกรรมการนโยบายการจัดซื้อจัดจ้างและการบริหารพัสดุภาครัฐกำหนดหรืออาจเป็นหนังสือค้ำประกันอิเล็กทรอนิกส์ตามวิธีการที่กรมบัญชีกลางกำหนดก็ได้ และจะต้องมีอายุการค้ำประกันตลอดไปจนกว่าผู้รับจ้างพ้นข้อผูกพันตามสัญญานี้

หลักประกันที่ผู้รับจ้างนำมามอบให้ตามวรรคหนึ่ง จะต้องมียุทธครอบคลุมความรับผิดชอบของผู้รับจ้างตลอดอายุสัญญา ถ้าหลักประกันที่ผู้รับจ้างนำมามอบให้ดังกล่าวลดลงหรือเสื่อมค่าลง หรือมีอายุไม่ครอบคลุมถึงความรับผิดชอบของผู้รับจ้างตลอดอายุสัญญา ไม่ว่าจะด้วยเหตุใดๆ ก็ตาม รวมถึงกรณี ผู้รับจ้างส่งมอบงานล่าช้า เป็นเหตุให้ระยะเวลาแล้วเสร็จหรือวันครบกำหนดความรับผิดชอบในความชำรุดบกพร่องตามสัญญาเปลี่ยนแปลงไป ไม่ว่าจะเกิดขึ้นคราวใด ผู้รับจ้างต้องหาหลักประกันใหม่หรือหลักประกันเพิ่มเติมให้มีจำนวนครบถ้วนตามวรรคหนึ่งมามอบให้แก่ผู้ว่าจ้างภายใน ๑๕ (สิบห้า) วัน นับถัดจากวันที่ได้รับแจ้งเป็นหนังสือจากผู้ว่าจ้าง

หลักประกันที่ผู้รับจ้างนำมามอบไว้ตามข้อนี้ ผู้ว่าจ้างจะคืนให้แก่ผู้รับจ้าง โดยไม่มีดอกเบี้ย เมื่อผู้รับจ้างพ้นจากข้อผูกพัน และความรับผิดชอบทั้งปวงตามสัญญานี้แล้ว

ข้อ ๔ (ข) ค่าจ้างและการจ่ายเงิน

ผู้ว่าจ้าง ตกลงจ่าย และผู้รับจ้างตกลงรับเงินค่าจ้างจำนวนเงิน ๑,๑๗๒,๐๐๐.๐๐ บาท (หนึ่งล้านหนึ่งแสนเจ็ดหมื่นสองพันบาทถ้วน) ซึ่งได้รวมภาษีมูลค่าเพิ่ม จำนวน ๗๖,๖๗๒.๙๐ บาท (เจ็ดหมื่นหกพันหกร้อยเจ็ดสิบสองบาทเก้าสิบสตางค์) ตลอดจน ภาษีอากรอื่น ๆ และค่าใช้จ่ายทั้งปวงด้วยแล้ว โดยถือราคาเหมารวม เป็นเกณฑ์ และกำหนดการจ่ายเงิน เป็นงวด ๆ ดังนี้

(ลงชื่อ).....ผู้ว่าจ้าง

(นายอาทิตย์ คุณผล)

(ลงชื่อ).....ผู้รับจ้าง

(นายเอกวัฒน์ จรัสคำรงค์วัฒน์)

อ.คุณงามความดี อ.หวังเกษ

ต้นฉบับ

-๓-

งวดที่ ๑ (งวดสุดท้าย) ระยะเวลาดำเนินการ ๙๐ วัน เป็นจำนวนเงิน ๑,๑๗๒,๐๐๐.๐๐ บาท (หนึ่งล้านหนึ่งแสนเจ็ดหมื่นสองพันบาทถ้วน) เมื่อผู้รับจ้างได้ปฏิบัติงานก่อสร้าง ดังนี้ ให้แล้วเสร็จภายใน ๑๓ สิงหาคม ๒๕๖๙

รายการรื้อถอน

๑. รื้อถนน ค.ส.ล. เดิม พื้นที่ ๗๕๐ ตร.ม.

รายการก่อสร้าง

๑. ก่อสร้างถนน คสส. หน้า ๐.๑๕ ม. กว้าง ๓.๒๐-๘.๐๐ ยาว ๑๔๕ ม. หรือพื้นที่รวมไม่น้อยกว่า ๗๕๐ ตร.ม.

๒. ก่อสร้างท่อระบายน้ำ ค.ส.ล. Ø ๐.๖๐ ม. พร้อมบ่อพักในผิวจราจร ยาว ๑๔๕ ม.

- ท่อระบายน้ำ ขนาด Ø ๐.๖๐ ม. ยาว ๑๓๓ ม.

A-บ่อพัก ค.ส.ล. พร้อมฝาบ่อพัก สำหรับท่อระบายน้ำ Ø ๐.๖๐ ม. จำนวน ๑๒ บ่อ

B-บ่อรับน้ำ ค.ส.ล. พร้อมฝาบ่อรับน้ำ จำนวน ๑๒ บ่อ

๔. ติดตั้งป้ายมาตรฐาน จำนวน ๑ ป้าย

๕. งานอื่น ๆ ตามแบบแปลนเทศบาลนครอุบลราชธานี ที่ ข. ๒๕๙/๖๘

ข้อ ๕. เงินค่าจ้างล่วงหน้า

ผู้ว่าจ้างตกลงจ่ายเงินค่าจ้างล่วงหน้าให้แก่ผู้รับจ้างเป็นจำนวนเงิน - บาท ซึ่งเท่ากับร้อยละ - ของราคาค่าจ้าง ตามสัญญาที่ระบุไว้ในข้อ ๔

เงินค่าจ้างล่วงหน้างดกล่าวจะจ่ายให้ภายหลังจากที่ผู้รับจ้างได้วางหลักประกันการรับเงินค่าจ้างล่วงหน้าเป็นหนังสือค้ำประกันหรือหนังสือค้ำประกันอิเล็กทรอนิกส์ของธนาคารภายในประเทศ หรือพันธบัตรรัฐบาลไทย เต็มตามจำนวนเงินค่าจ้างล่วงหน้างดกล่าวให้แก่ผู้ว่าจ้าง ผู้รับจ้างจะต้องออกใบเสร็จรับเงินค่าจ้างล่วงหน้า ตามแบบที่ผู้ว่าจ้างกำหนดให้ และผู้รับจ้างตกลงที่จะกระทำตามเงื่อนไขอันเกี่ยวกับการใช้จ่ายและการใช้คืนเงินค่าจ้างล่วงหน้างดกล่าวนี้

๕.๑ ผู้รับจ้างจะใช้เงินค่าจ้างล่วงหน้างดกล่าวนี้เป็นค่าใช้จ่ายในการปฏิบัติงานตามสัญญาเท่านั้น หากผู้รับจ้างใช้จ่ายเงินค่าจ้างล่วงหน้างดกล่าว หรือส่วนใดส่วนหนึ่งของเงินค่าจ้างล่วงหน้างดกล่าวในทางอื่นผู้ว่าจ้างอาจจะเรียกเงินค่าจ้างล่วงหน้างดกล่าวคืนจากผู้รับจ้างหรือบังคับเอาจากหลักประกันการรับเงินค่าจ้างล่วงหน้างดกล่าวได้ทันที

๕.๒ เมื่อผู้ว่าจ้างเรียกร้อง ผู้รับจ้างต้องแสดงหลักฐานการใช้จ่ายเงินค่าจ้างล่วงหน้างดกล่าวเพื่อพิสูจน์ว่าได้เป็นไปตามข้อ ๕.๑ ภายในกำหนด ๑๕ (สิบห้า) วัน นับถัดจากวันได้รับแจ้งเป็นหนังสือจากผู้ว่าจ้าง หากผู้รับจ้างไม่อาจแสดงหลักฐานดังกล่าวภายในกำหนด ๑๕ (สิบห้า) วัน ผู้ว่าจ้างอาจเรียกเงินค่าจ้างล่วงหน้างดกล่าวคืนจากผู้รับจ้าง หรือบังคับเอาจากหลักประกันการรับเงินค่าจ้างล่วงหน้างดกล่าวได้ทันที



(ลงชื่อ) ผู้ว่าจ้าง
(นายอาทิตย์ คุณผล)

(ลงชื่อ) ผู้รับจ้าง
(นายเอกวัฒน์ จรัสดำรงคิวัฒน์)



ต้นฉบับ

-๔-

๕.๓ (ข) (สำหรับสัญญาที่เป็นราคาเหมารวม)

ในการจ่ายเงินค่าจ้างให้แก่ผู้รับจ้างตามข้อ ๔ ผู้ว่าจ้างจะหักเงินค่าจ้างในแต่ละงวดเพื่อชดใช้คืนเงินค่าจ้างล่วงหน้าไว้จำนวนร้อยละ - ของจำนวนเงินค่าจ้างในแต่ละงวดจนกว่าจำนวนเงินไว้จะครบตามจำนวนเงินที่หักค่าจ้างล่วงหน้าจากผู้รับจ้างได้รับไปแล้ว ยกเว้นค่าจ้างงวดสุดท้ายจะหักไว้เป็นจำนวนเท่ากับจำนวนเงินค่าจ้างล่วงหน้าที่เหลือทั้งหมด

๕.๔ เงินจำนวนใด ๆ ก็ตามที่ผู้รับจ้างจะต้องจ่ายให้แก่ผู้ว่าจ้างเพื่อชำระหนี้หรือเพื่อชดใช้ความรับผิดชอบต่าง ๆ ตามสัญญา ผู้ว่าจ้างจะหักเอาจากเงินค่าจ้างงวดที่จะจ่ายให้แก่ผู้รับจ้างก่อนที่จะหักชดใช้คืนเงินค่าจ้างล่วงหน้า

๕.๕ ในกรณีที่มีการบอกเลิกสัญญา หากเงินค่าจ้างล่วงหน้าที่เหลือเกินกว่าจำนวนเงินที่ผู้รับจ้างจะได้รับหลังจากหักชดใช้ในกรณีอื่นแล้ว ผู้รับจ้างจะต้องจ่ายคืนเงินจำนวนที่เหลือนั้นให้แก่ผู้ว่าจ้าง ภายใน ๗ (เจ็ด) วัน นับถัดจากวันได้รับแจ้งเป็นหนังสือจากผู้ว่าจ้าง

๕.๖ (ข) (สำหรับสัญญาที่เป็นราคาเหมารวม)

ผู้ว่าจ้างจะคืนหลักประกันการรับเงินค่าจ้างล่วงหน้าให้แก่ผู้รับจ้าง ต่อเมื่อผู้ว่าจ้างได้หักเงินค่าจ้างไว้ครบจำนวนเงินค่าจ้างล่วงหน้าตามข้อ ๕.๓ (ข) แล้ว เว้นแต่ในกรณีดังต่อไปนี้ ผู้รับจ้างมีสิทธิขอคืนหลักประกันการรับเงินค่าจ้างล่วงหน้าบางส่วนก่อนได้

(๑) กรณีผู้รับจ้างวางหลักประกันการรับเงินค่าจ้างล่วงหน้าไว้ฉบับเดียว หากผู้ว่าจ้างได้หักเงินค่าจ้างล่วงหน้าไปแล้ว ผู้รับจ้างมีสิทธิขอคืนหลักประกันการรับเงินค่าจ้างล่วงหน้าในส่วนที่ผู้ว่าจ้างได้หักเงินค่าจ้างล่วงหน้าไปแล้วนั้น โดยผู้รับจ้างจะต้องนำหลักประกันการรับเงินค่าจ้างล่วงหน้าฉบับใหม่ที่มีมูลค่าเท่ากับเงินค่าจ้างล่วงหน้าที่เหลืออยู่มาวางให้แก่ผู้ว่าจ้าง

(๒) กรณีผู้รับจ้างได้วางหลักประกันการรับเงินค่าจ้างล่วงหน้าไว้หลายฉบับ ซึ่งแต่ละฉบับมีมูลค่าเท่ากับจำนวนเงินค่าจ้างล่วงหน้าที่ผู้ว่าจ้างจะต้องหักไว้ในแต่ละงวด หากผู้ว่าจ้างได้หักเงินค่าจ้างล่วงหน้าในงวดใดแล้ว ผู้รับจ้างมีสิทธิขอคืนหลักประกันการรับเงินค่าจ้างล่วงหน้าในงวดนั้นได้

ข้อ ๖. การหักเงินประกันผลงาน

ในการจ่ายเงินค่าจ้างให้แก่ผู้รับจ้างแต่ละงวด ผู้ว่าจ้างจะหักเงินจำนวนร้อยละ - ของเงินที่ต้องจ่ายในงวดนั้นเพื่อเป็นประกันผลงาน ในกรณีที่เงินประกันผลงานถูกหักไว้แล้วเป็นจำนวนเงินไม่ต่ำกว่า - บาท ผู้รับจ้างมีสิทธิที่จะขอเงินประกันผลงานคืน โดยนำหนังสือคำประกันของธนาคารหรือหนังสือคำประกันอิเล็กทรอนิกส์ซึ่งออกโดยธนาคารภายในประเทศมามอบให้ผู้ว่าจ้างเพื่อเป็นหลักประกันแทนก็ได้

ผู้ว่าจ้างจะคืนเงินประกันผลงาน และ/หรือหนังสือคำประกันของธนาคารดังกล่าวตามวรรคหนึ่งโดยไม่มีดอกเบี้ยให้แก่ผู้รับจ้างพร้อมกับการจ่ายเงินค่าจ้างงวดสุดท้าย



(ลงชื่อ).....ผู้ว่าจ้าง
(นายอาทิตย์ คุณผล)

(ลงชื่อ).....ผู้รับจ้าง
(นายเอกวัฒน์ จรัสดำรงควัฒน์)
นางสุนันต์ อังคต...
อ.คุณพาศิณี อ.ศ.วิมล...

ต้นฉบับ

-๕-

ข้อ ๗ (ข) กำหนดเวลาแล้วเสร็จและสิทธิของผู้ว่าจ้างในการบอกเลิกสัญญา

ผู้รับจ้างต้องเริ่มทำงานที่รับจ้างภายในวันที่ ๑๖ พฤษภาคม ๒๕๖๙ และจะต้องทำงานให้แล้วเสร็จบริบูรณ์ภายในวันที่ ๑๓ สิงหาคม ๒๕๖๙ ถ้าผู้รับจ้างมิได้ลงมือทำงานภายในกำหนดเวลา หรือไม่สามารถทำงานให้แล้วเสร็จตามกำหนดเวลา หรือมีเหตุให้เชื่อได้ว่าผู้รับจ้างไม่สามารถทำงานให้แล้วเสร็จภายในกำหนดเวลา หรือจะแล้วเสร็จล่าช้าเกินกว่ากำหนดเวลา หรือผู้รับจ้างทำผิดสัญญาข้อใดข้อหนึ่ง หรือตกเป็นผู้ถูกพิทักษ์ทรัพย์เด็ดขาด หรือตกเป็นผู้ล้มละลาย หรือเพิกเฉยไม่ปฏิบัติตามคำสั่งของคณะกรรมการตรวจรับพัสดุหรือผู้ควบคุมงานหรือบริษัทที่ปรึกษาซึ่งได้รับมอบอำนาจจากผู้ว่าจ้าง ผู้ว่าจ้างมีสิทธิที่จะบอกเลิกสัญญานี้ได้ และมีสิทธิจ้างผู้รับจ้างรายใหม่เข้าทำงานของผู้รับจ้างให้ลุล่วงไปด้วย การใช้สิทธิบอกเลิกสัญญานี้ไม่กระทบสิทธิของผู้ว่าจ้างที่จะเรียกร้องค่าเสียหายจากผู้รับจ้าง

การที่ผู้ว่าจ้างมิใช้สิทธิเลิกสัญญาดังกล่าวข้างต้นไม่เป็นเหตุให้ผู้รับจ้างพ้นจากความรับผิดชอบสัญญา

ข้อ ๘ ความรับผิดชอบในความชำรุดบกพร่องของงานจ้าง

เมื่องานแล้วเสร็จบริบูรณ์ และผู้ว่าจ้างได้รับมอบงานจากผู้รับจ้างหรือจากผู้รับจ้างรายใหม่ ในกรณีที่มีการบอกเลิกสัญญาตามข้อ ๗ หากมีเหตุชำรุดบกพร่องหรือเสียหายเกิดขึ้นจากการจ้างนี้ ภายในกำหนด ๒ (สอง) ปี นับถัดจากวันที่ได้รับมอบงานดังกล่าว ซึ่งความชำรุดบกพร่องหรือเสียหายนั้นเกิดจากความบกพร่องของผู้รับจ้างอันเกิดจากการใช้วัสดุที่ไม่ถูกต้องหรือทำไว้มิเรียบร้อย หรือทำไม่ถูกต้องตามมาตรฐานแห่งหลักวิชา ผู้รับจ้างจะต้องรับทำการแก้ไข ให้เป็นที่เรียบร้อยโดยไม่ชักช้า โดยผู้ว่าจ้างไม่ต้องออกเงินใดๆ ในการนี้ทั้งสิ้น หากผู้รับจ้างไม่กระทำการดังกล่าวภายในกำหนด ๑๕ (สิบห้า) วัน นับถัดจากวันที่ได้รับแจ้งเป็นหนังสือจาก ผู้ว่าจ้างหรือไม่ทำการแก้ไขให้ถูกต้องเรียบร้อยภายในเวลาที่ผู้ว่าจ้างกำหนด ให้ผู้ว่าจ้างมีสิทธิที่จะทำการนั้นเองหรือจ้างผู้อื่นให้ทำงานนั้น โดยผู้รับจ้างต้องเป็นผู้ออกค่าใช้จ่ายเองทั้งสิ้น

ในกรณีเร่งด่วนจำเป็นต้องรีบแก้ไขเหตุชำรุดบกพร่องหรือเสียหายโดยเร็ว และไม่อาจรอให้ผู้รับจ้างแก้ไขในระยะเวลาที่กำหนดไว้ตามวรรคหนึ่งได้ ผู้ว่าจ้างมีสิทธิเข้าจัดการแก้ไขเหตุชำรุดบกพร่องหรือเสียหายนั้นเองหรือจ้างผู้อื่นให้ซ่อมแซมความชำรุดบกพร่องหรือเสียหาย โดยผู้รับจ้าง ต้องรับผิดชอบชำระค่าใช้จ่ายทั้งหมด

การที่ผู้ว่าจ้างทำการนั้นเอง หรือจ้างผู้อื่นให้ทำงานนั้นแทนผู้รับจ้าง ไม่ทำให้ผู้รับจ้าง หลุดพ้นจากความรับผิดชอบสัญญา หากผู้รับจ้างไม่ชดใช้ค่าใช้จ่ายหรือค่าเสียหายตามที่ผู้ว่าจ้างเรียกร้องผู้ว่าจ้างมีสิทธิบังคับจากหลักประกันการปฏิบัติตามสัญญาได้

ข้อ ๙ การจ้างช่วง

ผู้รับจ้างจะต้องไม่เอางานทั้งหมดหรือแต่บางส่วนแห่งสัญญานี้ไปจ้างช่วงอีกทอดหนึ่ง เว้นแต่การจ้างช่วงงานแต่บางส่วนที่ได้รับอนุญาตเป็นหนังสือจากผู้ว่าจ้างแล้ว การที่ผู้ว่าจ้างได้อนุญาตให้จ้างช่วงงานแต่บางส่วนดังกล่าวนี้ ไม่เป็นเหตุให้ผู้รับจ้างหลุดพ้นจาก ความรับผิดชอบหรือพันธะหน้าที่ตามสัญญานี้ และผู้รับจ้างจะยังคงต้องรับผิดชอบในความผิดและความประมาทเลินเล่อของผู้รับจ้างช่วง หรือของตัวแทนหรือลูกจ้างของผู้รับจ้างช่วงนั้นทุกประการ

(ลงชื่อ).....ผู้ว่าจ้าง
(นายอาทิตย์ คุณผล)

(ลงชื่อ).....ผู้รับจ้าง
(นายเอกวัฒน์ จรัสดำรงวัฒน์)

ต้นฉบับ

-๖-

กรณีผู้รับจ้างไปจ้างช่างงานแต่บางส่วนโดยฝ่าฝืนความในวรรคหนึ่ง ผู้รับจ้างต้องชำระค่าปรับให้แก่ผู้ว่าจ้างเป็นจำนวนเงินในอัตราร้อยละ ๑๐ (สิบ) ของวงเงินของงานที่จ้างช่วงตามสัญญา ทั้งนี้ ไม่ตัดสิทธิผู้ว่าจ้างในการบอกเลิกสัญญา

ข้อ ๑๐ การควบคุมงานของผู้รับจ้าง

ผู้รับจ้างจะต้องควบคุมงานที่รับจ้างอย่างเอาใจใส่ ด้วยประสิทธิภาพและความชำนาญ และในระหว่างทำงานที่รับจ้างจะต้องจัดให้มีผู้แทนซึ่งทำงานเต็มเวลาเป็นผู้รับผิดชอบควบคุมงานของ ผู้รับจ้าง ผู้แทนดังกล่าวจะต้องได้รับมอบอำนาจจากผู้รับจ้าง คำสั่งหรือคำแนะนำต่างๆ ที่ผู้ว่าจ้าง คณะกรรมการตรวจรับพัสดุ ผู้ควบคุมงานหรือบริษัทที่ปรึกษาที่ผู้ว่าจ้างแต่งตั้ง ได้แจ้งแก่ผู้แทนเช่นว่านั้น ให้ถือว่าเป็นคำสั่งหรือคำแนะนำที่ได้แจ้งแก่ผู้รับจ้าง การแต่งตั้งผู้แทนตามข้อนี้จะต้องทำเป็นหนังสือและต้องได้รับความเห็นชอบเป็นหนังสือ จากผู้ว่าจ้าง การเปลี่ยนตัวหรือแต่งตั้งผู้แทนใหม่จะทำได้หากไม่ได้รับความเห็นชอบ เป็นหนังสือจากผู้ว่าจ้างก่อน

ผู้ว่าจ้างมีสิทธิที่จะขอให้เปลี่ยนตัวผู้แทนตามวรรคหนึ่ง โดยแจ้งเป็นหนังสือไปยังผู้รับจ้าง และผู้รับจ้างจะต้องทำการเปลี่ยนตัวผู้แทนนั้นโดยพลัน โดยไม่คิดค่าจ้างหรือราคาเพิ่มหรืออ้างเป็นเหตุเพื่อขยายอายุสัญญา อันเนื่องมาจากเหตุนี้

ข้อ ๑๑ ความรับผิดชอบของผู้รับจ้าง

ผู้รับจ้างจะต้องรับผิดชอบต่ออุบัติเหตุ ความเสียหาย หรือภัยอันตรายใดๆ อันเกิดจาก การปฏิบัติงานของผู้รับจ้าง และจะต้องรับผิดชอบต่อความเสียหายจากการกระทำของลูกจ้างหรือตัวแทน ของผู้รับจ้าง และจากการปฏิบัติงานของผู้รับจ้างช่วงด้วย (ถ้ามี)

ความเสียหายใดๆ อันเกิดแก่งานที่ผู้รับจ้างได้ทำขึ้น แม้จะเกิดขึ้นเพราะเหตุสุดวิสัย ก็ตาม ผู้รับจ้างจะต้องรับผิดชอบโดยช่อมแซมให้คืนดีหรือ เปลี่ยนให้ใหม่โดยค่าใช้จ่ายของผู้รับจ้างเอง เว้นแต่ความเสียหายนั้นเกิดจากความผิดของผู้ว่าจ้าง ทั้งนี้ ความรับผิดชอบของผู้รับจ้างดังกล่าวในข้อนี้จะสิ้นสุดลงเมื่อผู้ว่าจ้างได้รับมอบงานครั้งสุดท้าย ซึ่งหลังจากนั้นผู้รับจ้างคงต้องรับผิดชอบในกรณีชำรุดบกพร่อง หรือความเสียหายดังกล่าวในข้อ ๘ เท่านั้น

ผู้รับจ้างจะต้องรับผิดชอบต่อบุคคลภายนอกในความเสียหายใดๆ อันเกิดจาก การปฏิบัติงานของผู้รับจ้าง หรือลูกจ้างหรือตัวแทนของผู้รับจ้าง รวมถึงผู้รับจ้างช่วง (ถ้ามี) ตามสัญญานี้ หากผู้ว่าจ้างถูกเรียกร้องหรือฟ้องร้องหรือต้องชดใช้ค่าเสียหายให้แก่บุคคลภายนอกไปแล้ว ผู้รับจ้างจะต้อง ดำเนินการใดๆ เพื่อให้มีการว่าต่างแก่ต่างให้แก่ผู้ว่าจ้างโดยค่าใช้จ่ายของผู้รับจ้างเอง รวมทั้งผู้รับจ้างจะต้องชดใช้ค่าเสียหายนั้นๆ ตลอดจนค่าใช้จ่ายใดๆ อันเกิดจากการถูกเรียกร้องหรือถูกฟ้องร้องให้แก่ผู้ว่าจ้างทันที

ข้อ ๑๒ การจ่ายเงินแก่ลูกจ้าง

ผู้รับจ้างจะต้องจ่ายเงินแก่ลูกจ้างที่ผู้รับจ้างได้จ้างมาในอัตราและตามกำหนดเวลา ที่ผู้รับจ้างได้ตกลงหรือทำสัญญาไว้ต่อลูกจ้างดังกล่าว

(ลงชื่อ).....ผู้ว่าจ้าง
(นายอาทิตย์ คุณผล)

(ลงชื่อ).....ผู้รับจ้าง
(นายเอกวัฒน์ จรัสดำรงควัฒน์)

ต้นฉบับ

-๗-

ถ้าผู้รับจ้างไม่จ่ายเงินค่าจ้างหรือค่าทดแทนอื่นใดแก่ลูกจ้างดังกล่าวในวรรคหนึ่ง ผู้ว่าจ้างมีสิทธิที่จะเอาเงินค่าจ้างที่จะต้องจ่ายแก่ผู้รับจ้างมาจ่ายให้แก่ลูกจ้างของผู้รับจ้างดังกล่าว และให้ถือว่าผู้ว่าจ้างได้จ่ายเงินจำนวนนั้นเป็นค่าจ้างให้แก่ผู้รับจ้างตามสัญญาแล้ว

ผู้รับจ้างจะต้องจัดให้มีประกันภัยสำหรับลูกจ้างทุกคนที่จ้างมาทำงาน โดยให้ครอบคลุมถึงความรับผิดทั้งปวงของผู้รับจ้าง รวมทั้งผู้รับจ้างช่วง (ถ้ามี) ในกรณีความเสียหายที่คิดค่าสินไหมทดแทนได้ตามกฎหมาย ซึ่งเกิดจากอุบัติเหตุหรือภัยอันตรายใดๆ ต่อลูกจ้างหรือบุคคลอื่น ที่ผู้รับจ้างหรือผู้รับจ้างช่วงจ้างมาทำงาน ผู้รับจ้างจะต้องส่งมอบกรมธรรม์ประกันภัยดังกล่าว พร้อมทั้งหลักฐานการชำระเบี้ยประกันให้แก่ผู้ว่าจ้างเมื่อผู้ว่าจ้างเรียกร้อง

ข้อ ๑๓ การตรวจงานจ้าง

ถ้าผู้ว่าจ้างแต่งตั้งคณะกรรมการตรวจรับพัสดุ ผู้ควบคุมงาน หรือบริษัท ที่ปรึกษา เพื่อควบคุมการทำงานของผู้รับจ้าง คณะกรรมการตรวจรับพัสดุ ผู้ควบคุมงาน หรือบริษัทที่ปรึกษานั้น มีอำนาจเข้าไปตรวจการทำงานในโรงงานและสถานที่ก่อสร้างได้ตลอดเวลา และผู้รับจ้างจะต้องอำนวยความสะดวกและให้ความช่วยเหลือในการนั้นตามสมควร

การที่มีคณะกรรมการตรวจรับพัสดุ ผู้ควบคุมงาน หรือบริษัทที่ปรึกษานั้น หากทำให้ผู้รับจ้างพ้นความรับผิดชอบตามสัญญานี้ข้อใดข้อหนึ่งไม่

ข้อ ๑๔ แบบรูปและรายการละเอียดคลาดเคลื่อน

ผู้รับจ้างรับรองว่าได้ตรวจสอบและทำความเข้าใจในแบบรูปและรายการละเอียดโดยถี่ถ้วนแล้ว หากปรากฏว่าแบบรูปและรายการละเอียดนั้นผิดพลาดหรือคลาดเคลื่อน ไปจากหลักการทางวิศวกรรมหรือทางเทคนิค ผู้รับจ้างตกลงที่จะปฏิบัติตามคำวินิจฉัยของผู้ว่าจ้าง คณะกรรมการตรวจรับพัสดุ ผู้ควบคุมงาน หรือบริษัทที่ปรึกษาที่ผู้ว่าจ้างแต่งตั้ง เพื่อให้งานแล้วเสร็จบริบูรณ์ คำวินิจฉัยดังกล่าวให้ถือเป็นที่สุด โดยผู้รับจ้างจะคิดค่าจ้าง ค่าเสียหาย หรือค่าใช้จ่ายใดๆ เพิ่มขึ้น จากผู้ว่าจ้างหรือขอขยายอายุสัญญาไม่ได้

ข้อ ๑๕ การควบคุมงานโดยผู้ว่าจ้าง

ผู้รับจ้างตกลงว่าคณะกรรมการตรวจรับพัสดุ ผู้ควบคุมงาน หรือบริษัท ที่ปรึกษาที่ผู้ว่าจ้างแต่งตั้ง มีอำนาจที่จะตรวจสอบและควบคุมงานเพื่อให้เป็นไปตาม สัญญานี้ และมีอำนาจที่จะสั่งให้แก้ไขเปลี่ยนแปลงเพิ่มเติมหรือตัดทอนซึ่งงานตามสัญญานี้ หากผู้รับจ้างขัดขืน ไม่ปฏิบัติตาม ผู้ว่าจ้าง คณะกรรมการตรวจรับพัสดุ ผู้ควบคุมงาน หรือบริษัทที่ปรึกษา มีอำนาจ ที่จะสั่งให้หยุดการนั้นชั่วคราวได้ ความล่าช้าในกรณีเช่นนี้ ผู้รับจ้างจะถือเป็นเหตุขอขยายระยะเวลา การปฏิบัติงานตามสัญญาหรือเรียกร้องค่าเสียหายใดๆ ไม่ได้ทั้งสิ้น

ข้อ ๑๖ งานพิเศษและการแก้ไขงาน

ผู้ว่าจ้างมีสิทธิที่จะสั่งเป็นหนังสือให้ผู้รับจ้างทำงานพิเศษซึ่งไม่ได้แสดงไว้หรือรวมอยู่ในเอกสารสัญญานี้ หากงานพิเศษนั้นๆ อยู่ในขอบข่ายทั่วไปแห่งวัตถุประสงค์ของสัญญานี้ นอกจากนี้ ผู้ว่าจ้างยังมีสิทธิสั่งให้เปลี่ยนแปลงหรือแก้ไขแบบรูปและข้อกำหนดต่างๆ ในเอกสารสัญญานี้ด้วย



(ลงชื่อ).....

(นายอาทิตย์ คุณผล)

ผู้ว่าจ้าง



(ลงชื่อ).....

(นายเอกวัฒน์ จรัสดำรงควัฒน์)

ผู้รับจ้าง

ต้นฉบับ

-๘-

อัตราค่าจ้างหรือราคาที่กำหนดใช้ในสัญญานี้ ให้กำหนดใช้สำหรับงานพิเศษ หรืองานที่เพิ่มเติมขึ้น หรือตัดทอนลงทั้งปวงตามคำสั่งของผู้ว่าจ้าง หากในสัญญาไม่ได้กำหนดไว้ถึงอัตราค่าจ้าง หรือราคาใดๆ ที่จะนำมาใช้สำหรับงานพิเศษหรืองานที่เพิ่มขึ้นหรือลดลงดังกล่าว ผู้ว่าจ้าง และผู้รับจ้างจะได้ตกลงกันที่จะกำหนดอัตราค่าจ้างหรือราคาที่เพิ่มขึ้นหรือลดลง รวมทั้งการขยายระยะเวลา (ถ้ามี) กันใหม่เพื่อความเหมาะสม ในกรณีที่ตกลงกันไม่ได้ ผู้ว่าจ้างจะกำหนดอัตราจ้าง หรือราคาตามแต่ผู้ว่าจ้างจะเห็นว่าเหมาะสมและถูกต้อง ซึ่งผู้รับจ้างจะต้องปฏิบัติงานตามคำสั่งของผู้ว่าจ้างไปก่อนเพื่อมิให้เกิดความเสียหายแก่งานที่จ้าง

ข้อ ๑๗ ค่าปรับ

หากผู้รับจ้างไม่สามารถทำงานให้แล้วเสร็จภายในเวลาที่กำหนดไว้ในสัญญาและผู้ว่าจ้างยังมีได้บอกเลิกสัญญา ผู้รับจ้างจะต้องชำระค่าปรับให้แก่ผู้ว่าจ้างเป็น จำนวนเงินวันละ ๒,๙๓๐.๐๐ - บาท (สองพันเก้าร้อยสามสิบบาทถ้วน) และจะต้องชำระค่าใช้จ่ายในการควบคุมงาน (ถ้ามี) ในเมื่อผู้ว่าจ้าง ต้องจ้างผู้ควบคุมงานอีกต่อหนึ่งเป็นจำนวนเงินวันละ-..... บาท (.....-.....) นับถัดจากวันที่ครบกำหนดเวลาแล้วเสร็จของงานตามสัญญาหรือวันที่ผู้ว่าจ้างได้ขยายเวลาทำงานให้ จนถึงวันที่ทำงานแล้วเสร็จจริง นอกจากนี้ ผู้รับจ้างยอมให้ผู้ว่าจ้างเรียกค่าเสียหายอันเกิดขึ้นจากการที่ผู้รับจ้างทำงานล่าช้าเฉพาะส่วนที่เกินกว่าจำนวนค่าปรับและค่าใช้จ่ายดังกล่าวได้อีกด้วย

ในระหว่างที่ผู้ว่าจ้างยังมีได้บอกเลิกสัญญานั้น หากผู้ว่าจ้างเห็นว่าผู้รับจ้าง จะไม่สามารถปฏิบัติตามสัญญาต่อไปได้ ผู้ว่าจ้างจะใช้สิทธิบอกเลิกสัญญาและใช้สิทธิตามข้อ ๑๘ ก็ได้ และถ้าผู้ว่าจ้างได้แจ้งข้อเรียกร้องไปยังผู้รับจ้างเมื่อครบกำหนดเวลาแล้วเสร็จของงานขอให้ชำระค่าปรับแล้ว ผู้ว่าจ้างมีสิทธิที่จะปรับผู้รับจ้างจนถึงวันบอกเลิกสัญญาได้อีกด้วย

ข้อ ๑๘ สิทธิของผู้ว่าจ้างภายหลังบอกเลิกสัญญา

ในกรณีที่ผู้ว่าจ้างบอกเลิกสัญญา ผู้ว่าจ้างอาจทำงานนั้นเองหรือว่าจ้างผู้อื่นให้ทำงานนั้นต่อจนแล้วเสร็จก็ได้ ผู้ว่าจ้างหรือผู้ที่รับจ้างทำงานนั้นต่อมียุติใช้เครื่องใช้ในการก่อสร้าง สิ่งก่อสร้างขึ้นชั่วคราวสำหรับงานก่อสร้าง และวัสดุต่างๆ ซึ่งเห็นว่าจะต้องสงวนเอาไว้เพื่อการปฏิบัติงานตามสัญญา ตามที่จะเห็นสมควร

ในกรณีดังกล่าว ผู้ว่าจ้างมีสิทธิริบหรือบังคับจากหลักประกันการปฏิบัติตามสัญญาทั้งหมด หรือบางส่วน ตามแต่จะเห็นสมควร นอกจากนี้ ผู้รับจ้างจะต้องรับผิดชอบในค่าเสียหายซึ่งเป็นจำนวน เกินกว่าหลักประกันการปฏิบัติตามสัญญา รวมทั้งค่าใช้จ่ายที่เพิ่มขึ้น ในการทำงานนั้นต่อให้แล้วเสร็จตามสัญญา ตลอดจนค่าใช้จ่ายในการควบคุมงานเพิ่ม (ถ้ามี) ซึ่งผู้ว่าจ้างจะหัก เอาจากเงินประกันผลงานหรือจำนวนเงินใดๆ ที่จะจ่ายให้แก่ผู้รับจ้างก็ได้

ข้อ ๑๙. การบังคับค่าปรับ ค่าเสียหาย และค่าใช้จ่าย

ในกรณีที่ผู้รับจ้างไม่ปฏิบัติตามสัญญาข้อหนึ่งข้อใดด้วยเหตุใดๆ ก็ตาม จนเป็นเหตุให้เกิดค่าปรับ ค่าเสียหาย หรือค่าใช้จ่ายแก่ผู้ว่าจ้าง ผู้รับจ้างต้องชดใช้ค่าปรับ ค่าเสียหาย หรือค่าใช้จ่ายดังกล่าวให้แก่ผู้ว่าจ้างโดยสิ้นเชิงภายในกำหนด ๑๕ (สิบห้า) วัน นับถัดจากวันที่ได้รับแจ้งเป็นหนังสือจากผู้ว่าจ้าง หากผู้รับจ้างไม่ชดใช้ให้ถูกต้องครบถ้วนภายในระยะเวลาดังกล่าวให้ผู้ว่าจ้างมีสิทธิที่จะหักเอาจากจำนวนเงินค่าจ้างที่ต้องชำระ หรือจากเงินประกันผลงาน ของผู้รับจ้าง หรือบังคับจากหลักประกันการปฏิบัติตามสัญญาได้ทันที

(ลงชื่อ).....ผู้ว่าจ้าง

(นายอาทิตย์ คุณผล)

(ลงชื่อ).....ผู้รับจ้าง

(นายเอกวัฒน์ เจริญดำรงควินัน)

อ.สุกฤษฎ์พันธ์ อ.ศิริพงษ์

ต้นฉบับ

-๙-

หากค่าปรับ ค่าเสียหาย หรือค่าใช้จ่ายที่บังคับจากเงินค่าจ้างที่ต้องชำระ เงินประกันผลงาน หรือหลักประกันการปฏิบัติตามสัญญาแล้วยังไม่เพียงพอ ผู้รับจ้างยินยอมชำระส่วนที่เหลือ ที่ยังขาดอยู่จนครบถ้วนตามจำนวนค่าปรับ ค่าเสียหาย หรือค่าใช้จ่ายนั้น ภายในกำหนด ๑๕ (สิบห้า) วัน นับถัดจากวันที่ได้รับแจ้งเป็นหนังสือจากผู้ว่าจ้าง

หากมีเงินค่าจ้างตามสัญญาที่หักไว้จ่ายเป็นค่าปรับ ค่าเสียหาย หรือค่าใช้จ่ายแล้วยังเหลืออยู่อีกเท่าใด ผู้ว่าจ้างจะคืนให้แก่ผู้รับจ้างทั้งหมด

ข้อ ๒๐ การทำบริเวณก่อสร้างให้เรียบร้อย

ผู้รับจ้างจะต้องรักษาบริเวณสถานที่ปฏิบัติงานตามสัญญานี้ รวมทั้งโรงงานหรือ สิ่งอำนวยความสะดวกในการทำงานของผู้รับจ้าง ลูกจ้าง ตัวแทน หรือผู้รับจ้างช่วง (ถ้ามี) ให้สะอาด ปลอดภัย และมีประสิทธิภาพในการใช้งานตลอดระยะเวลาการจ้าง และเมื่อทำงานเสร็จสิ้นแล้วจะต้องขนย้ายบรรดาเครื่องใช้ในการทำงานจ้างรวมทั้งวัสดุ ขยะมูลฝอย และสิ่งก่อสร้างชั่วคราวต่างๆ (ถ้ามี) ทั้งหมดกลับเกลี่ยพื้นดินให้เรียบร้อยเพื่อให้บริเวณทั้งหมดอยู่ในสภาพที่สะอาดและใช้การได้ทันที

ข้อ ๒๑ การงดหรือลดค่าปรับ หรือการขยายเวลาปฏิบัติงานตามสัญญา

ในกรณีที่มีเหตุเกิดจากความผิดหรือความบกพร่องของฝ่ายผู้ว่าจ้าง หรือเหตุสุดวิสัย หรือเกิดจากพฤติการณ์อันหนึ่งอันใดที่ผู้รับจ้างไม่ต้องรับผิดชอบตามกฎหมาย หรือเหตุอื่นตามที่กำหนด ในกฎกระทรวง ซึ่งออกตามความในกฎหมายว่าด้วยการจัดซื้อจัดจ้างและการบริหารพัสดุภาครัฐ ทำให้ผู้รับจ้างไม่สามารถทำงานให้แล้วเสร็จตามเงื่อนไขและกำหนดเวลาแห่งสัญญานี้ได้ ผู้รับจ้างจะต้องแจ้งเหตุหรือพฤติการณ์ดังกล่าวพร้อมหลักฐานเป็นหนังสือให้ผู้ว่าจ้างทราบ เพื่อของดหรือลดค่าปรับ หรือขยายเวลาทำงานออกไปภายใน ๑๕ (สิบห้า) วันนับถัดจากวันที่เหตุนั้นสิ้นสุดลง หรือตามที่กำหนดในกฎกระทรวงดังกล่าว แล้วแต่กรณี

ถ้าผู้รับจ้างไม่ปฏิบัติให้เป็นไปตามความในวรรคหนึ่ง ให้ถือว่าผู้รับจ้างได้สละสิทธิเรียกร้อง ในการที่จะของดหรือลดค่าปรับ หรือขยายเวลาทำงานออกไปโดยไม่มีเงื่อนไขใดๆ ทั้งสิ้น เว้นแต่ กรณีเกิดจากความผิดหรือความบกพร่องของฝ่ายผู้ว่าจ้าง ซึ่งมีหลักฐานชัดเจน หรือผู้ว่าจ้างทราบดี อยู่แล้วตั้งแต่ต้น

การงดหรือลดค่าปรับ หรือขยายกำหนดเวลาทำงานตามวรรคหนึ่ง อยู่ในดุลพินิจของผู้ว่าจ้างที่จะพิจารณาตามที่เห็นสมควร

ข้อ ๒๒. การใช้เรือไทย

ในการปฏิบัติตามสัญญานี้ หากผู้รับจ้างจะต้องสั่งหรือนำของเข้ามาจากต่างประเทศรวมทั้งเครื่องมือและอุปกรณ์ที่ต้องนำเข้ามาเพื่อปฏิบัติงานตามสัญญา ไม่ว่าผู้รับจ้างจะเป็นผู้นำของเข้ามาเองหรือนำเข้ามาโดยผ่านตัวแทนหรือบุคคลอื่นใด ถ้าสิ่งของนั้นต้องนำเข้ามาโดยทางเรือในเส้นทางเดินเรือที่มีเรือไทยเดินอยู่และสามารถให้บริการรับขนได้ตามที่รัฐมนตรีว่าการกระทรวงคมนาคมประกาศกำหนด ผู้รับจ้างต้องจัดการให้สิ่งของดังกล่าวบรรทุกโดยเรือไทยหรือเรือที่มีสิทธิเช่นเดียวกับเรือไทยจากต่างประเทศมายังประเทศไทยแล้วจะได้รับอนุญาตจากกรมเจ้าท่าก่อนบรรทุกของนั้นลงเรืออื่นที่มีใช้เรือไทยหรือเป็นของที่รัฐมนตรีว่าการกระทรวงคมนาคมประกาศยกเว้นให้บรรทุกโดยเรืออื่นได้ ทั้งนี้ ไม่ว่าการสั่งหรือนำเข้าสิ่งของดังกล่าวจากต่างประเทศจะเป็นแบบใด

(ลงชื่อ).....ผู้ว่าจ้าง

(นายอาทิตย์ คุณผล)

(ลงชื่อ).....ผู้รับจ้าง

(นายเอกวัฒน์ จรัสดำรงศ์วัฒน์)

ต้นฉบับ

-๑๐-

ในการส่งมอบงานตามสัญญาให้แก่ผู้ว่าจ้าง ถ้างานนั้นมีสิ่งของตามวรรคหนึ่ง ผู้รับจ้างจะต้องส่งมอบใบตราส่ง (Bill of lading) หรือสำเนาใบตราส่งสำหรับของนั้น ซึ่งแสดงว่าได้บรรทุกมาโดยเรือไทยหรือเรือที่มีสิทธิเช่นเดียวกับเรือไทยให้แก่ผู้ว่าจ้างพร้อมกับการส่งมอบงานด้วย

ในกรณีที่สิ่งของดังกล่าวไม่ได้บรรทุกจากต่างประเทศมายังประเทศไทยโดยเรือไทยหรือเรือที่มีสิทธิเช่นเดียวกับเรือไทย ผู้รับจ้างต้องส่งมอบหลักฐานซึ่งแสดงว่าได้รับอนุญาตจากกรมเจ้าท่า ให้บรรทุกของโดยเรืออื่นได้หรือหลักฐานซึ่งแสดงว่าได้ชำระค่าธรรมเนียมพิเศษ เนื่องจากการไม่บรรทุกของโดยเรือไทยตามกฎหมาย ว่าด้วยการส่งเสริมการพาณิชย์แล้วอย่างใดอย่างหนึ่งแก่ผู้ว่าจ้างด้วย

ในกรณีที่ผู้รับจ้างไม่ส่งมอบหลักฐานอย่างใดอย่างหนึ่งดังกล่าวในวรรคสองและวรรคสามให้แก่ผู้ว่าจ้างแต่จะขอส่งมอบงานดังกล่าวให้ผู้ว่าจ้างก่อนโดยยังไม่รับชำระเงินค่าจ้าง ผู้ว่าจ้างมีสิทธิรับงานดังกล่าวไว้ก่อน และชำระเงินค่าจ้างเมื่อผู้รับจ้างได้ปฏิบัติถูกต้องครบถ้วนดังกล่าวแล้วได้

ข้อ ๒๓. มาตรฐานฝีมือช่าง

ผู้รับจ้างตกลงเป็นเงื่อนไขสำคัญว่า ผู้รับจ้างจะต้องมีและใช้ผู้ผ่านการทดสอบมาตรฐานฝีมือช่าง จาก..... หรือผู้ยื่นข้อเสนอจะต้องมีและใช้ผู้มีวุฒิบัตรระดับ ปวช. ปวส. และปวท. หรือเทียบเท่าจากสถาบันการศึกษาที่ ก.พ. รับรองให้เข้ารับราชการได้ ในอัตราไม่ต่ำกว่าร้อยละ ๑๐ (สิบ) ของแต่ละสาขาช่าง แต่จะต้องมีช่างจำนวนอย่างน้อย ๑ (หนึ่ง) คน ในแต่ละสาขาช่างดังต่อไปนี้

๒๓.๑ สำเนาหลักฐานบัตรประจำตัววิศวกร (ใบอนุญาตประกอบวิชาชีพวิศวกรรมควบคุม) ระดับภาคีวิศวกรโยธาหรือระดับที่สูงกว่าและหนังสือรับรองเป็นวิศวกรของโครงการ จำนวน ๑ คน

๒๓.๒ สำเนาหลักฐานคุณวุฒิผู้ควบคุมงานประจำโครงการต้องมีคุณวุฒิการศึกษาไม่ต่ำกว่าระดับประกาศนียบัตรวิชาชีพ (ปวส.) ทางด้านก่อสร้าง โยธา , สำรอง หรือเทียบเท่าและหนังสือรับรองเป็นผู้ควบคุมงานโครงการ จำนวน ๑ คน

ผู้รับจ้างจะต้องจัดทำบัญชีแสดงจำนวนช่างทั้งหมดโดยจำแนกตามแต่ละสาขาช่างและระดับช่างพร้อมกับระบุรายชื่อช่างผู้ผ่านการทดสอบมาตรฐานฝีมือช่างหรือผู้มีวุฒิปริญญาบัตรดังกล่าวในวรรคหนึ่งนำมาแสดงพร้อมหลักฐานต่างๆ ต่อคณะกรรมการตรวจรับพัสดุหรือผู้ควบคุมงาน ก่อนเริ่มลงมือทำงาน และพร้อมที่จะให้ผู้ว่าจ้างหรือเจ้าหน้าที่ของผู้ว่าจ้างตรวจสอบดูได้ตลอด เวลาการทำงานตามสัญญานี้ของผู้รับจ้าง

ข้อ ๒๔. การปรับราคาค่าจ้าง

ผู้ว่าจ้างและผู้รับจ้าง ตกลงกันให้ใช้สัญญาปรับราคาได้ สำหรับราคางานก่อสร้างตามสัญญานี้โดยการนำสูตร Escalation Factor (K) มาใช้คำนวณราคาค่างานที่เปลี่ยนแปลงไป โดยวิธีการต่อไปนี้ ตามเงื่อนไข หลักเกณฑ์ สูตรและวิธีคำนวณที่ใช้กับสัญญาแบบปรับราคาได้ตามมติคณะรัฐมนตรีเมื่อวันที่ ๒๒ สิงหาคม ๒๕๓๒ เรื่องการพิจารณาช่วยเหลือผู้ประกอบการอาชีพงานก่อสร้าง ตามหนังสือสำนักเลขาธิการคณะรัฐมนตรี ที่ นร ๐๒๐๓/ว ๑๐๙ ลงวันที่ ๒๔ สิงหาคม ๒๕๓๒



(ลงชื่อ).....ผู้ว่าจ้าง
(นายอาทิตย์ คุณผล)



(ลงชื่อ).....ผู้รับจ้าง
(นายเอกวัฒน์ จรัสดำรงควัฒน์)

ต้นฉบับ

-๑๑-

สูตรการปรับราคา (สูตรค่า K) จะต้องคงที่ที่ระดับที่กำหนดไว้ในวันแล้วเสร็จตามที่กำหนดไว้ในสัญญา หรือภายในระยะเวลาที่ ผู้ว่าจ้าง ได้ขยายออกไป โดยจะใช้สูตรของทางราชการที่ได้ระบุตามภาคผนวก -

๑.งานผิวถนนคอนกรีตเสริมเหล็ก

$$\text{ใช้สูตร } K = 0.30 + 0.10 \text{ It/Io} + 0.35 \text{ Ct/Co} + 0.10 \text{ Mt/Mo} + 0.15 \text{ St/So}$$

๒.งานท่อระบายน้ำคอนกรีตเสริมเหล็กและงานบ่อพัก

$$\text{ใช้สูตร } K = 0.35 + 0.20 \text{ It/Io} + 0.15 \text{ Ct/Co} + 0.15 \text{ MT/MO} + 0.15 \text{ St/So}$$

สัญญานี้ทำขึ้นเป็นสองฉบับ มีข้อความถูกต้องตรงกัน คู่สัญญาได้อ่านและเข้าใจข้อความ โดยละเอียดตลอดแล้ว จึงได้ลงลายมือชื่อ พร้อมทั้งประทับตรา (ถ้ามี) ไว้เป็นสำคัญต่อหน้าพยาน และคู่สัญญาต่างยึดถือไว้ฝ่ายละหนึ่งฉบับ



(ลงชื่อ)

ผู้ว่าจ้าง

(นายอาทิตย์ คุณผล)

(ลงชื่อ)



ผู้รับจ้าง

(นายเอกวัฒน์ จีระสตารังคิวัฒน์)

(ลงชื่อ)

พยาน

(นายสมภาร พายบุตร)

(ลงชื่อ)

พยาน

(นายคณศศักดิ์ กุลพร)

เลขที่โครงการ ๖๙๐๑๙๔๕๘๘๕๔

เลขคุมสัญญา ๖๙๐๕๒๒๐๐๘๙๖๘

ต้นฉบับ

ใบเสนอราคาจ้างก่อสร้างด้วยวิธีประกวดราคาอิเล็กทรอนิกส์ (e-bidding)

เรียน หัวหน้าหน่วยงานของรัฐ

๑. ข้าพเจ้า ห้างหุ้นส่วนจำกัด กำแพงใหญ่ก่อสร้าง เลขที่ ๖๒๒ หมู่ที่ ๗ ตำบล กำแพงอำเภอ อุทุมพรพิสัยจังหวัด ศรีสะเกษ รหัสไปรษณีย์ ๓๓๑๒๐ โทรศัพท์ ๐๙๒๕๖๙๑๕๕๓ โดย นายเอกวัฒน์ จรัสดำรงวัฒน์ ผู้ลงนามข้างท้ายนี้ ได้พิจารณาเงื่อนไขต่าง ๆ ในเอกสารประกวดราคาอิเล็กทรอนิกส์ และเอกสารเพิ่มเติม (ถ้ามี) เลขที่ ๑๓/๒๕๖๙ โดยตลอดและยอมรับข้อกำหนดและเงื่อนไขนั้นแล้ว รวมทั้งรับรองว่าข้าพเจ้าเป็นผู้มีคุณสมบัติครบถ้วนตามที่กำหนดและไม่เป็นผู้ที่งานของหน่วยงานของรัฐ

๒. ข้าพเจ้าขอเสนอที่จะทำงาน ประกวดราคาจ้างก่อสร้างโครงการปรับปรุงถนน ค.ส.ล.และระบบระบายน้ำ ซอยสรรพสิทธิ ๙ (ช่วงซอยสรรพสิทธิ ๑๑-ทางเข้าวัดท้าวังหิน) ด้วยวิธีประกวดราคาอิเล็กทรอนิกส์ (e-bidding) ตามข้อกำหนดเงื่อนไขแบบรูปรายการละเอียดแห่งเอกสารประกวดราคาอิเล็กทรอนิกส์ ตามราคาที่ได้ระบุไว้ในบัญชีรายการก่อสร้างหรือใบแจ้งปริมาณราคา เป็นเงินทั้งสิ้น ๑,๑๗๒,๐๐๐.๐๐บาท (หนึ่งล้านหนึ่งแสนเจ็ดหมื่นสองพันบาทถ้วน) ซึ่งได้รวมภาษีมูลค่าเพิ่ม ตลอดจนภาษีอากรอื่น ๆ และค่าใช้จ่ายที่ส่งไปเรียบร้อยแล้ว

๓. ข้าพเจ้าจะยื่นคำเสนอราคานี้เป็นระยะเวลา ๑๒๐ วัน ตั้งแต่วันยื่นข้อเสนอ และ เทศบาลนครอุบลราชธานี อาจรับคำเสนอนี้ ณ เวลาใดก็ได้ก่อนที่จะครบกำหนดระยะเวลาดังกล่าว หรือระยะเวลาที่ได้ยื่นออกไปตามเหตุผลอันสมควรที่ เทศบาลนครอุบลราชธานี ร้องขอ

๔. ข้าพเจ้ารับรองว่าจะส่งมอบงานตามเงื่อนไขที่เอกสารประกวดราคาอิเล็กทรอนิกส์กำหนดไว้

๕. ในกรณีที่ข้าพเจ้าได้รับการพิจารณาให้เป็นผู้ชนะการประกวดราคาอิเล็กทรอนิกส์ ข้าพเจ้ารับรองที่จะ

๕.๑ ทำสัญญาตามแบบสัญญาจ้างก่อสร้างแบบท้ายเอกสารการประกวดราคาอิเล็กทรอนิกส์ หรือตามที่สำนักอัยการสูงสุดได้แก้ไขเพิ่มเติมแล้ว กับ เทศบาลนครอุบลราชธานี ภายใน ๕ วัน นับถัดจากวันที่ได้รับหนังสือให้ไปทำสัญญา

๕.๒ มอบหลักประกันการปฏิบัติตามสัญญา ตามที่ระบุไว้ในข้อ ๗ ของเอกสารการประกวดราคาอิเล็กทรอนิกส์ ให้แก่ เทศบาลนครอุบลราชธานี ขณะที่ได้ลงนามในสัญญาเป็นจำนวนร้อยละ ๕.๐๐ ของราคาตามสัญญาที่ได้ระบุไว้ในใบเสนอราคานี้ เพื่อเป็นหลักประกันการปฏิบัติตามสัญญาโดยถูกต้องและครบถ้วน

หากข้าพเจ้าไม่ปฏิบัติให้ครบถ้วนตามที่ระบุไว้ในข้อ ๕.๑ และ/หรือข้อ ๕.๒ ดังกล่าวข้างต้น ข้าพเจ้ายอมให้ เทศบาลนครอุบลราชธานี ริบ หลักประกันการเสนอราคาหรือเรียกธำจากผู้ออกหนังสือค้ำประกัน ข้าพเจ้ายอมชดใช้ค่าเสียหายใด ๆ ที่อาจมีแก่ เทศบาลนครอุบลราชธานี และ เทศบาลนครอุบลราชธานี มีสิทธิจะให้ผู้ยื่นข้อเสนอรายอื่นเป็นผู้ชนะการประกวดราคาอิเล็กทรอนิกส์ได้ หรือเทศบาลนครอุบลราชธานี อาจดำเนินการจัดจ้างการประกวดราคาอิเล็กทรอนิกส์ใหม่ก็ได้

๖. ข้าพเจ้ายอมรับว่าเทศบาลนครอุบลราชธานี ไม่มี ความผูกพันที่จะรับคำเสนอนี้ หรือใบเสนอราคาใด ๆ รวมทั้งไม่ต้องรับผิดชอบในค่าใช้จ่ายใด ๆ อันอาจเกิดขึ้นในการที่ข้าพเจ้าได้เข้ายื่นข้อเสนอครั้งนี้

๗. เพื่อเป็นหลักประกันในการปฏิบัติโดยถูกต้อง ตามที่ได้ทำความเข้าใจและตามความผูกพันแห่ง

(ลงชื่อ)..... พยาน
(ลงชื่อ)..... พยาน
(ลงชื่อ)..... พยาน

ต้นฉบับ

คำเสนอนี้ ข้าพเจ้าขอมอบ เพื่อเป็นหลักประกันการเสนอราคาเป็นเงินจำนวน บาท มาพร้อมนี้

๘. ข้าพเจ้าได้ตรวจทานตัวเลขและตรวจสอบเอกสารต่าง ๆ ที่ได้ยื่นพร้อมใบเสนอราคานี้โดยละเอียดแล้ว และเข้าใจดีว่า เทศบาลนครอุบลราชธานี ไม่ต้องรับผิดชอบใด ๆ ในความผิดพลาดหรือตกหล่น

๙. ใบเสนอราคานี้ได้ยื่นเสนอโดยบริสุทธิ์ยุติธรรม และปราศจากกมลฉ้อฉล หรือการสมรู้ร่วมคิดกัน โดยไม่ชอบด้วยกฎหมายกับบุคคลใดบุคคลหนึ่ง หรือหลายบุคคล หรือกับห้างหุ้นส่วน บริษัทใด ๆ ที่ได้ยื่นเสนอราคาในคราวเดียวกัน

เสนอมา ณ วันที่ ๒๔ กุมภาพันธ์ พ.ศ. ๒๕๖๙ เวลา ๑๕:๑๒:๕๐ น.

(นายเอกวัฒน์ จรัสดำรงควัฒน์)

ผู้มีอำนาจลงนาม หรือ ผู้รับมอบอำนาจ

เลขที่โครงการ ๖๙๐๑๙๔๔๘๘๕๔
ใบเสนอราคาเลขที่ ๖๙๐๒๑๖๐๐๔๔๗๕๖
รหัสอ้างอิง OTP niRZ
เลขประจำตัวผู้เสียภาษี ๐๓๓๓๕๓๔๐๐๓๑๒



ฉบับแปลนประกอบสัญญาจ้าง เลขที่ ทน.อบ. 247/2567
15 พค 2569
ผู้ว่าจ้าง
ผู้รับจ้าง
พยาน
พยาน



ใบเสร็จรับเงิน

เลขที่ RCPT-10420/69

วันที่ 15 พฤษภาคม 2569

เทศบาลนครอุบลราชธานี อำเภอเมืองอุบลราชธานี จังหวัดอุบลราชธานี

ได้รับเงินจาก ห้างหุ้นส่วนจำกัด กำแพงใหญ่ก่อสร้าง

ลำดับ	รายการ	จำนวนเงิน (บาท)	หมายเหตุ
1	หลักประกันสัญญา โครงการปรับปรุงถนน คสล. และระบบระบายน้ำซอยสรรพสิทธิ์ 9 (ช่วงซอยสรรพสิทธิ์ 11 - ทางเข้าวัดท้าวสิงห์) เป็นเงินสด	58,600.00	สัญญาเลขที่ ทน.อบ. 247/2569 (CNTR-01722/69)
	รวมเงิน	58,600.00	
ตัวอักษร (ห้าหมื่นแปดพันหกกร้อยบาทถ้วน)			

ไว้เป็นการถูกต้องแล้ว

ลงชื่อ ผู้รับเงิน

(นางสาวจุฬารรณ วิวรรณพงษ์)

นักวิชาการพัสดุ



แบบขนานประกอบสัญญาจ้าง เลขที่ ทน.อบ. 247/2569
15 พค. 2569

ลงวันที่
(ลงชื่อ)
(ลงชื่อ)
(ลงชื่อ)



ผู้ว่าจ้าง
ผู้รับจ้าง
พยาน
พยาน

ต้นฉบับ



โครงการ

ปรับปรุงถนน ค.ส.ลและระบบระบายน้ำ ขอยสรพสิทธิ์ 9

(ช่วงขอยสรพสิทธิ์ 11 - ทางเขากวดท่าวังหิน)

เทศบาลนครอุบลราชธานี



แบบแปลนประกอบสัญญาจ้าง เลขที่ ทน.อบ.247/2569

ลงวันที่ 15 พ.ค. 2569

(ลงชื่อ).....	ผู้ว่าจ้าง
(ลงชื่อ).....	ผู้รับจ้าง
(ลงชื่อ).....	พยาน
(ลงชื่อ).....	พยาน

สำเนาถูกต้อง

(นางสาวอรุณมาณี เสงทอง)
ผู้อำนวยการงานทั่วไปปฏิบัติการ



ต้นฉบับ

โครงการปรับปรุงถนน ค.ส.ส.และระบบระบายน้ำ ซอยสรรพสิทธิ์ 9 (ช่วงซอยสรรพสิทธิ์ 11 - ทางเข้าวัดท่าวังหิน)

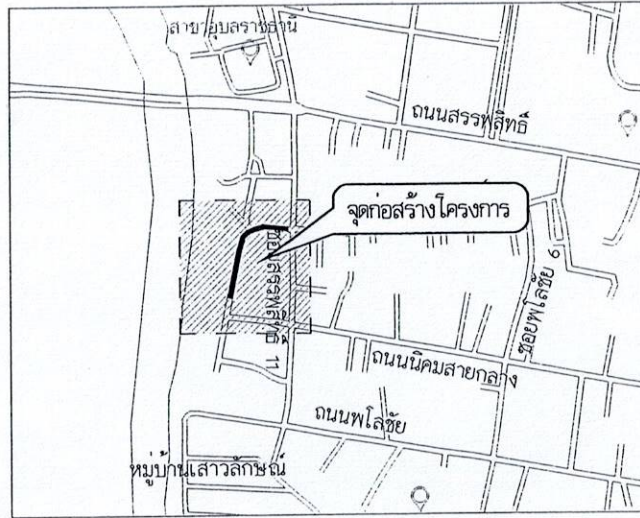

พิกัดสถานที่ก่อสร้าง (15.236680, 104.835992)

แนบส่ง โดยส่งแบบ
ไม่เป็นตามควรส่วน

รายการประกอบแบบก่อสร้าง

- ก่อนเข้าดำเนินการก่อสร้าง ผู้รับจ้างต้องทำการสำรวจบริเวณก่อสร้างแล้วทำ SHOP DRAWING เพื่อหาปริมาณงานรวมทั้งขนาดที่ก่อสร้างได้จริง พร้อมทั้งสำรวจค่าระดับของงานวางท่อเพื่อนำมากำหนดแนวและระดับของถนนและท่อระบายน้ำ นำเสนอคณะกรรมการตรวจรับพัสดุเพื่อพิจารณา ทั้งนี้คณะกรรมการตรวจรับพัสดุสามารถจะปรับค่าระดับและสัดส่วนปริมาณงานได้ตามความเหมาะสม โดยยึดถือปริมาณงานรวมเป็นหลัก
- ผู้รับจ้างจะต้องจัดตั้งป้ายแสดงรายละเอียดโครงการจำนวน 2 ป้าย เครื่องหมายแสดงเขตก่อสร้าง เครื่องหมายกำหนดจราจร ป้ายสัญญาณเตือน, บังคับ เพื่อป้องกันอันตรายจากอุบัติเหตุขณะก่อสร้าง ตามที่ช่างควบคุมงานหรือคณะกรรมการตรวจรับพัสดุกำหนด
- งานรื้อถอนผิวจราจรเดิม, ขนรื้อกองหินทางและหินทางเดิม ดินหุดจากทางท่อระบายน้ำและฝายบ่อฝายเดิม (ถ้ามี) ให้ผู้รับจ้างขนย้ายไปสถานที่ที่เทศบาลนครอุบลราชธานีกำหนดไว้ทันที ห้ามกองวัสดุบนถนนหรือไหล่ทาง เว้นแต่ข้อกำหนดในแบบแปลนกำหนดให้ไว้
- วัสดุหลักเสริมคอนกรีต, ท่อระบายน้ำ, คสล., ตะแกรงเหล็กสำเร็จรูป และวัสดุอื่น ๆ ที่มีมาตรฐานอุตสาหกรรมกำหนดไว้ในรายการก่อสร้าง จะต้องมีการตรวจสอบก่อนก่อสร้างว่าได้รับมาตรฐานผลิตภัณฑ์อุตสาหกรรม และมีสำเนาใบรับรองมาตรฐานผลิตภัณฑ์อุตสาหกรรม นำเสนอต่อช่างควบคุมงาน และคณะกรรมการตรวจรับพัสดุเพื่อยืนยันก่อน ซึ่งสามารถนำมาก่อสร้างในโครงการได้ โดยค่ามาตรฐานอุตสาหกรรมของวัสดุ กำหนดไว้ในรายการแบบมาตรฐานการก่อสร้าง
- การก่อสร้างวัสดุขึ้นรองพื้นทางและพื้นทาง ต้องกันตัวอย่างที่ทดสอบหาคะแนนดีของวัสดุตามแบบก่อสร้างกำหนด เพื่อให้เป็นค่าอ้างอิงในการทดสอบวัสดุในสนามต่อไป การทดสอบวัสดุในสนามจะต้องทดสอบ 1 จุดต่อความยาว 100 เมตร หรือตามดุลยพินิจของช่างควบคุมงานที่เห็นว่าจำเป็น ผลการทดสอบรับรองผล โดยส่วนราชการที่เกี่ยวข้องดำเนินการต่อไป
- การก่อสร้างถนน คสล. ต้องทดสอบค่าการยุบตัวของคอนกรีตก่อนการเท โดยผู้รับจ้างยื่นผลการทดสอบด้วยเลขที่ทดสอบ 247/256 และต้องกันตัวอย่างคอนกรีต 1 ชุดจำนวน 3 ตัวอย่างของความยาว 100 เมตร เพื่อส่งไปห้องปฏิบัติการตรวจสอบและวิเคราะห์ของคอนกรีต กำหนดไว้ในรายการแบบมาตรฐานการก่อสร้าง ผลการทดสอบที่ส่งมายังกรมโยธาธิการและผังเมือง (ส.ช.) ผู้รับจ้าง (ระยะเวลาในการทดสอบวัสดุได้ับรวมไว้ในระยะเวลาการดำเนินการตามสัญญา) (ลงชื่อ).....ผู้รับจ้าง

0.30
1.20

ประกาศ
เทศบาลนครอุบลราชธานี
1 ถนนราชบุรินทร์ ตำบลในเมือง
อำเภอเมือง จังหวัดอุบลราชธานี 34000

โครงการ

ลักษณะงานก่อสร้าง

ผู้รับจ้าง

ที่อยู่

สัญญาฉบับที่ ลงนามเมื่อวันที่

เริ่มปฏิบัติงานที่

เริ่มรับสัญญาจ้าง

กำหนดวัน กำหนดวัน

ผู้ควบคุมงาน

เจ้าหน้าที่รับพัสดุ / วิศวกรผู้รับจ้าง

เจ้าหน้าที่รับพัสดุ / วิศวกรผู้รับจ้าง

เจ้าหน้าที่รับพัสดุ / วิศวกรผู้รับจ้าง

QR code ขนาด 0.15 x 0.15 ม.
ป้าย งานก่อสร้างรายวันสร้างด้วยเงินภาษีของท้องถิ่น
พื้นที่ภาษีเงินตัวหนังสือสีขาว

โครงการแบบแปลนแสดงรายละเอียดโครงการ
ไว้มูล โครงการไม่ fix ๑ 0.60x120 ม.
พื้นที่ภาษีตัวหนังสือและควมตราหน่วยงานเงิน
คงตราหน่วยงาน 'เทศบาลนครอุบลราชธานี'
ขนาดเส้นผ่าศูนย์กลาง 0.30 เมตร โดยประมาณ

ชื่อประเภทและชนิดของสิ่งก่อสร้าง

ชื่อ บริษัท/ห้าง/ร้าน/เบอร์โทรศัพท์
ที่อยู่ บริษัท/ห้าง/ร้าน ผู้รับจ้าง

ชื่อ-นามสกุล และตำแหน่งเจ้าหน้าที่ผู้ควบคุมงาน

ชื่อ-นามสกุล และตำแหน่งเจ้าหน้าที่รับพัสดุ / วิศวกรผู้รับจ้าง

หมายเหตุ: ตัวอักษรหรือตัวเลขที่ปรากฏตามไปรษณีย์ให้ไว้ด้วย
ขนาดอักษรใหญ่จนสามารถมองเห็นได้ชัดเจน
แผ่นป้ายตัวคร่าวแสดงรายละเอียดโครงการ จำนวน 1 ป้าย



ส่วนควบคุมการก่อสร้าง
สำนักงาน เทศบาลนครอุบลราชธานี

ภาคใต้

ครั้งที่	วันที่	ผู้แก้ไข
สำรวจ		เชียนแบบ
(นายสุวิทย์ ทองคำ)		(นางสาวสุวิภา กรรณ)
ผู้ควบคุมงานสำรวจ		ผู้ควบคุมงานโยธา

ออกแบบ
(นายวิภาณี ทองสรต)

ตรวจ
(นายพินิจ สุระชัย)

ตรวจ
(นายนิภา ธงสา)

เห็นชอบ
(นายปกรณ์ พายุศุว)

เห็นชอบ
(นายธีระ จงกาสัติน)

เห็นชอบ
(นายภูวนะ ภูพานิชย์)

เห็นชอบ
(นายสมาน แก้วสง่า)

โครงการ: ปรับปรุงถนนค.ส.ส.และระบบระบายน้ำ
ซอยสรรพสิทธิ์ 9
(ช่วงซอยสรรพสิทธิ์ 11 - ทางเข้าวัดท่าวังหิน)

สถานที่: ค.ในเมือง อ.เมือง จ.อุบลราชธานี

แบบและ: แนบส่ง โดยส่งแบบ
รายการประกอบแบบ

แนบส่งที่: 1

แนบส่งที่: 1

วันที่: 25/9/68

หน้า: 1



ส่วนควบคุมการก่อสร้าง
สำนักงานเทศบาลนครอุบลราชธานี

การแก้ไข

ครั้งที่	วันที่	ผู้แก้ไข
----------	--------	----------

สำรวจ (นายวิญญู ชองชัย) (นายสุชาติ วรรณดี) (นายสมชาย สาร่าง) (นายสมชาย ใจหา)

ออกแบบ (นายวิญญู ชองชัย) (นายสุชาติ วรรณดี) (นายสมชาย สาร่าง) (นายสมชาย ใจหา)

ตรวจ (นายวิญญู ชองชัย) (นายสุชาติ วรรณดี) (นายสมชาย สาร่าง) (นายสมชาย ใจหา)

เห็นชอบ (นายวิญญู ชองชัย) (นายสุชาติ วรรณดี) (นายสมชาย สาร่าง) (นายสมชาย ใจหา)

เห็นชอบ (นายวิญญู ชองชัย) (นายสุชาติ วรรณดี) (นายสมชาย สาร่าง) (นายสมชาย ใจหา)

เห็นชอบ (นายวิญญู ชองชัย) (นายสุชาติ วรรณดี) (นายสมชาย สาร่าง) (นายสมชาย ใจหา)

เห็นชอบ (นายวิญญู ชองชัย) (นายสุชาติ วรรณดี) (นายสมชาย สาร่าง) (นายสมชาย ใจหา)

เห็นชอบ (นายวิญญู ชองชัย) (นายสุชาติ วรรณดี) (นายสมชาย สาร่าง) (นายสมชาย ใจหา)

โครงการ ปรับปรุงถนน ค.ส.ล.และระบบระบายน้ำ ขอยสรพลสิทธิ์ 9 (ช่วงขอยสรพลสิทธิ์ 11 - ทางขวัดทางวังหิน)

สถานที่

แผนผัง

แบบแปลนก่อสร้างถนน ค.ส.ล.และระบบระบายน้ำ

แบบลงที่

แบบแก้ไข

ต้นฉบับ

รายการประกอบแบบแปลน

- ตำแหน่งของบ่อพักและบ่อรับน้ำสามารถปรับได้ตามความเหมาะสม และให้เชื่อมต่อกับท่อระบายน้ำจากอาคารของประชาชนทุกหลังคาเรือน
- การทำผิวหน้าให้หยกบ ให้ทำโดยการให้เครื่องขีดยกหน้าและลากแบ่งลาด กวาดจากขอบด้านหนึ่งไปยังอีกด้านหนึ่งอย่างสม่ำเสมอ
- การระดับการก่อสร้างให้ผู้ควบคุมงานเป็นผู้กำหนด และรายงานคณะกรรมการตรวจรับพัสดุ ก่อนดำเนินการก่อสร้าง
- เพื่อให้เกิดประโยชน์กับทางราชการ ในกรณีไม่สามารถก่อสร้างตามรูปแบบและรายการ การก่อสร้างในแบบแปลนได้ ให้คณะกรรมการตรวจรับพัสดุ สามารถปรับเปลี่ยนปริมาณงาน แต่ทั้งนี้ต้องยึดราคาประมาณการตามใบเสนอราคา ของผู้รับจ้างที่เสนอราคาตามสัญญาจ้าง และไม่เกินกว่าราคากลางที่ทางราชการกำหนดไว้
- เศษวัสดุเดิมที่ได้จากการรื้อถอนให้นำไปเก็บหรือทิ้ง คณะกรรมการตรวจรับพัสดุ จะเป็นผู้กำหนดให้ในขณะก่อสร้าง
- การบ่มผิวทางคอนกรีต จะต้องบ่มโดยรดน้ำเปียกอยู่เสมอไม่น้อยกว่า 7 วัน หรือใช้วิธีทางเคมีและให้เป็นไปตามกรรมวิธีของผู้ผลิต

รายการรื้อถอน

- รื้อถอนถนน ค.ส.ล. เดิม กั้นที่ 750.00 ตร.ม. ✓

รายการก่อสร้าง

- ก่อสร้างถนนคสล. ทหนา 0.15 ม.กว้าง 3.20 - 8:00 ม.ยาว 145 ม. หรือมีพื้นที่รวมไม่น้อยกว่า 750 ตร.ม. ✓
- ก่อสร้างท่อระบายน้ำ ค.ส.ล. ϕ 0.60 ม.พร้อมบ่อพักในผิวจราจร ยาว 145 ม. - ท่อระบายน้ำ ขนาด ϕ 0.60 ม. ยาว 133 ม. ✓
A - บ่อพัก ค.ส.ล. พร้อมฝาบ่อพัก สำหรับท่อระบายน้ำ ϕ 0.60 ม. จำนวน 12 บ่อ
B - บ่อรับน้ำ ค.ส.ล. พร้อมฝาบ่อรับน้ำ จำนวน 12 บ่อ ✓
- ติดตั้งป้ายโครงการ จำนวน 1 ป้าย ✓
และอื่นๆ (ตามแบบแปลนของเทศบาลนครอุบลราชธานี)

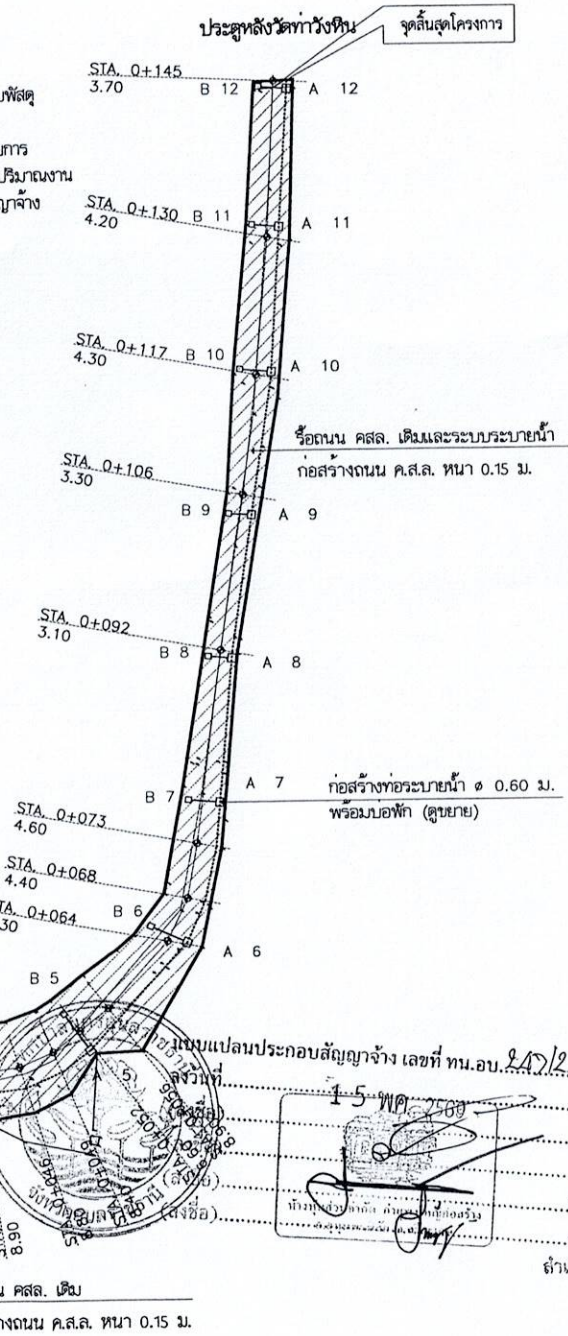
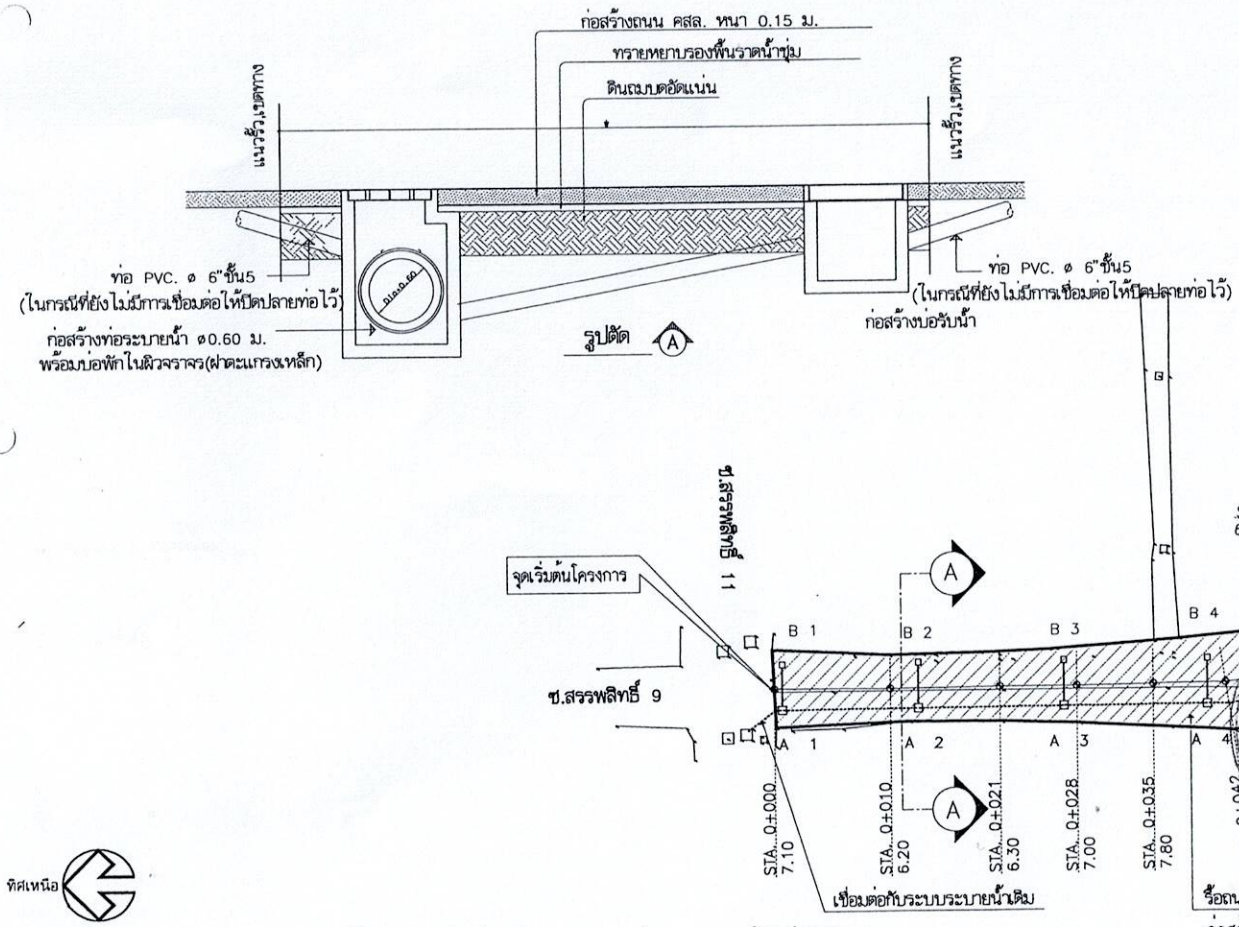

โครงการปรับปรุงถนน ค.ส.ล.และระบบระบายน้ำ ขอยสรพลสิทธิ์ 9 (ช่วงขอยสรพลสิทธิ์ 11 - ทางขวัดทางวังหิน)
มาตราส่วน 1:500

ผู้ว่าจ้าง
ผู้รับจ้าง
พยาน
พยาน
สำเนาถูกต้อง

(นางสาวอารีย์ นี) 259/68 2

ต้นฉบับ

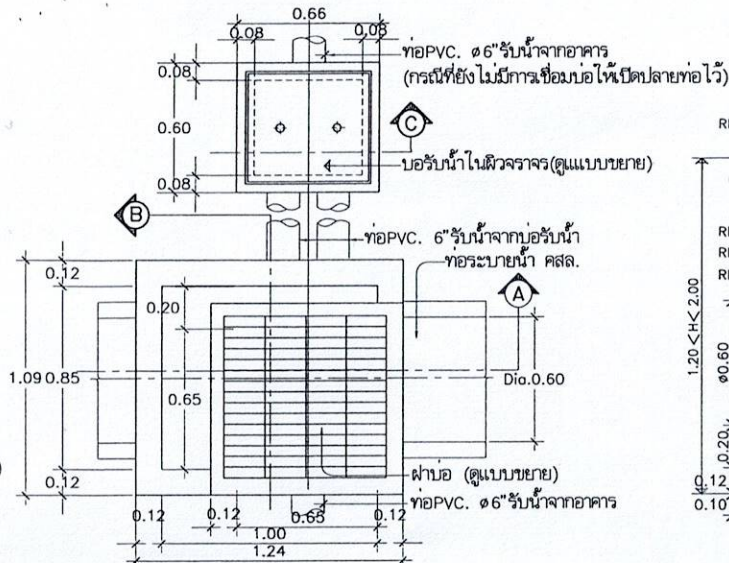

แปลนระบบระบายน้ำในผิวจากราง
 SCALE 1:25

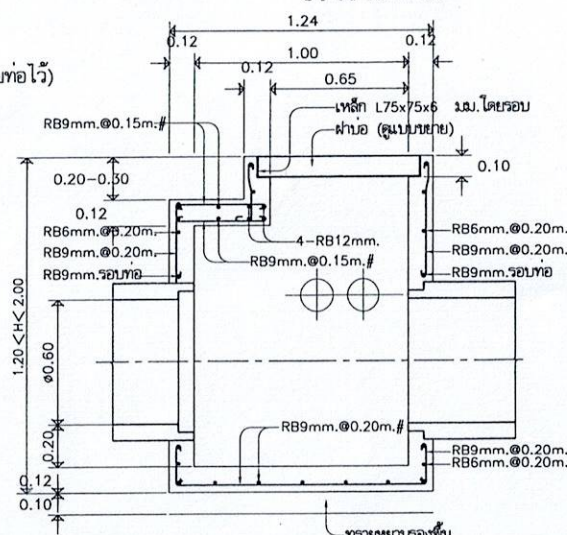

รูปตัด A
 SCALE 1:25

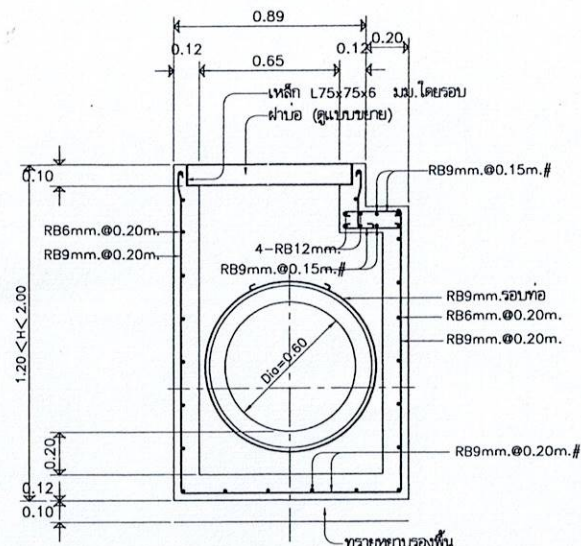

รูปตัด B
 SCALE 1:25

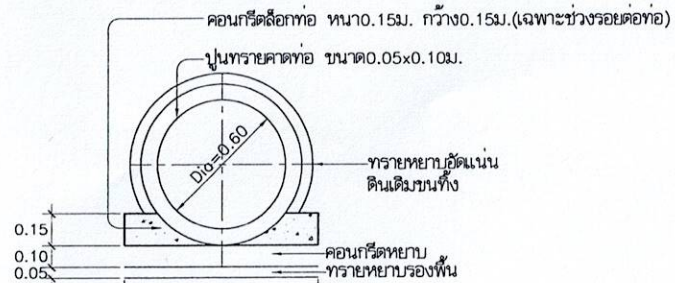

รูปตัดท่อระบายน้ำ
 SCALE 1:25

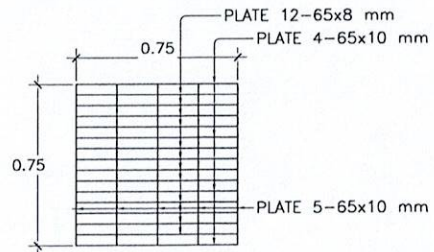

แบบขยายฟลักซ์
 SCALE 1:25

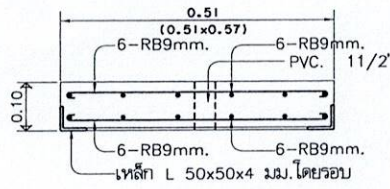

รูปตัดขยายฟลักซ์รับน้ำ คสล.
 SCALE 1:10

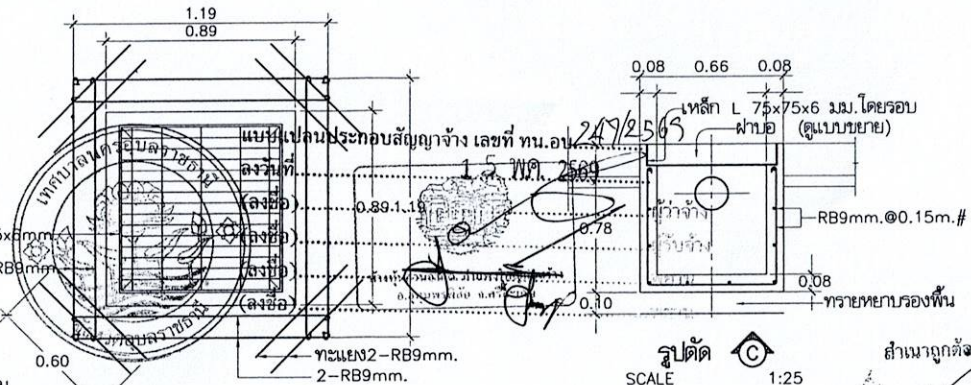

รูปตัด C
 SCALE 1:25

แบบขยายเหล็กเสริมรอบฟลักซ์
 SCALE 1:25

รายการประกอบแบบก่อสร้าง

- วัสดุต่างๆ ที่แสดงไว้ในแบบก่อสร้างมีหน่วยเป็นเมตร นอกจากระบุเป็นอย่างอื่น
- คอนกรีตโครงสร้างผสมด้วยปูนซีเมนต์ปอร์ตแลนด์ประเภทที่ 1 กำลังอัดประลัยไม่ต่ำกว่า 240 กก./ตร.ซม. (ทดสอบกำลังอัดแท่งตัวอย่างลูกบาศก์คอนกรีต ขนาด 15x15x15 ซม. ที่อายุ 28 วัน)
- มวลรวมทรายผสมคอนกรีตใช้หินย่อย (หินภูเขา)
- ท่อระบายน้ำ คสล. มาตรฐาน มอก.128-2549 คุณภาพชั้น 3
- เหล็กเสริมคอนกรีตเส้นกลมผิวเรียบ ชั้นคุณภาพ SR24 มาตรฐาน มอก.20-2543 เหล็กเสริมคอนกรีตเส้นข้อยูย ชั้นคุณภาพ SD40 มาตรฐาน มอก.24-2536, มอก.24-2548
- โครงสร้างเหล็กรูปพรรณ มาตรฐาน มอก.1227-2539 เหล็กกรองรับผัดตะแกรง, เหล็กช่องฟลักซ์ฟลักซ์กันสนิม 2 ชั้น และทาบด้วยสียมันสีเขียวเข้ม
- ท่อ PVC. ลึกรับน้ำจากอาคารและรับน้ำจากบอรับน้ำ ให้ใช้ที่ชั้นคุณภาพ 5.0
- หมาลึกรับน้ำระหว่างฟลักซ์และขอบรองรับต้องเรียบและสนิท ไม่เคลื่อนไหวและไม่ก่อให้เกิดเสียงดังเมื่อรถยนต์วิ่งผ่าน
- กรณีข้อกำหนดแบบมาตรฐานชั้นเยี่ยมแบบก่อสร้างที่ใช้ประกอบ โครงสร้างก่อสร้าง ให้ปรึกษาช่างควบคุมงานและคณะกรรมการตรวจรับพัสดุ ให้ยึดถือข้อวินิจฉัยและดุลยพินิจของคณะกรรมการตรวจรับพัสดุเป็นที่สุด



ส่วนควบคุมการก่อสร้าง
 สำนักช่าง เทศบาลนครกรุงเทพมหานคร

การแก้ไข

ครั้งที่	วันที่	ผู้แก้ไข
1		

ผู้ตรวจ (นายวิเศษ ทองดี)
 ผู้อำนวยการสำนักช่าง
 ผู้ควบคุมงาน (นายวิบูลย์ ทองดี)
 วิศวกรโยธาชำนาญการ

ผู้ตรวจ (นายวิบูลย์ ทองดี)
 วิศวกรโยธาชำนาญการ

ผู้ตรวจ (นายวิบูลย์ ทองดี)
 วิศวกรโยธาชำนาญการ

ผู้ควบคุมงาน (นายวิบูลย์ ทองดี)
 วิศวกรโยธาชำนาญการ

ผู้ควบคุมงาน (นายวิบูลย์ ทองดี)
 วิศวกรโยธาชำนาญการ

ผู้ควบคุมงาน (นายวิบูลย์ ทองดี)
 วิศวกรโยธาชำนาญการ

ผู้ควบคุมงาน (นายวิบูลย์ ทองดี)
 วิศวกรโยธาชำนาญการ

ผู้ควบคุมงาน (นายวิบูลย์ ทองดี)
 วิศวกรโยธาชำนาญการ

ผู้ควบคุมงาน (นายวิบูลย์ ทองดี)
 วิศวกรโยธาชำนาญการ

ผู้ควบคุมงาน (นายวิบูลย์ ทองดี)
 วิศวกรโยธาชำนาญการ

ผู้ควบคุมงาน (นายวิบูลย์ ทองดี)
 วิศวกรโยธาชำนาญการ

ผู้ควบคุมงาน (นายวิบูลย์ ทองดี)
 วิศวกรโยธาชำนาญการ

ผู้ควบคุมงาน (นายวิบูลย์ ทองดี)
 วิศวกรโยธาชำนาญการ

ต้นฉบับ

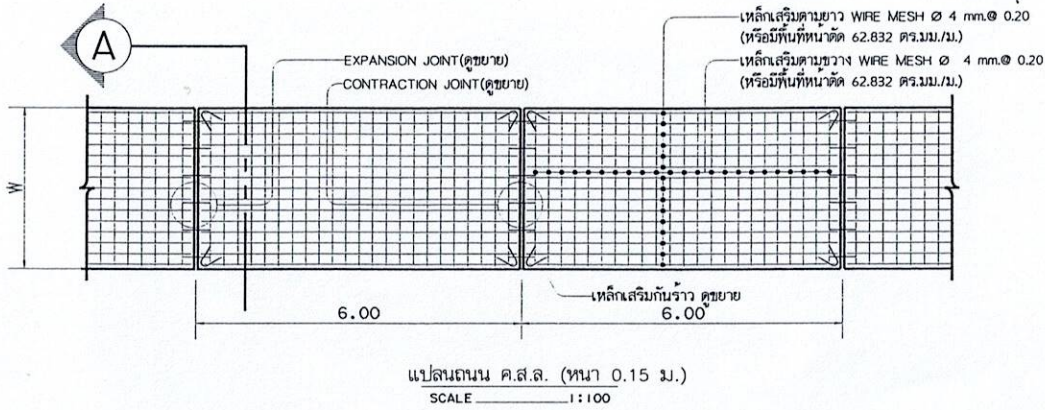

แปลนถนบน ค.ส.ล. (หนา 0.15 ม.)
SCALE 1:100

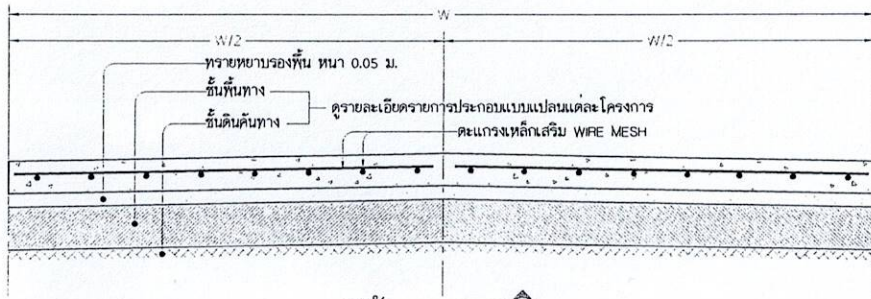

รูปตัด A-A
SCALE 1:25

รายการประกอบแบบ

1. มีติดตั้งที่แสดงไว้ในแบบก่อสร้างมีหน่วยเป็นเมตร นอกจากระบุเป็นอย่างอื่น
2. ความกว้างของแสงถนบน(W/2) ไม่นเกิน 3.00 ม. ความยาวของแสงถนบนไม่เกิน 6.00 ม.
กรณีความจำเป็นเพื่อความสะดวกในการก่อสร้างคณะกรรมการตรวจรับพัสดุจะกำหนดให้มีความกว้าง > 3.00 ม. ก็ได้
3. คอนกรีตโครงสร้างผสมด้วยปูนซีเมนต์ปอร์ตแลนด์ประเภทที่ 1 ปริมาณไม่น้อยกว่า 350 กก./ตร.ม.
กำลังอัดประลัยต่ำสุด ไม่น้อยกว่า 300 กก./ตร.ซม.
(ทดสอบกำลังอัดประลัยของแท่งด้วยเครื่องทดสอบแรงอัดขนาด 0.15x0.15x0.15 ซม. ที่อายุ 28 วัน
หรือ สามารถนำไปทดสอบกำลังอัดประลัยของคอนกรีตทรงลูกบาศก์ ขนาด 0.15x0.15x0.15 ซม. ที่อายุไม่น้อยกว่า 14 วัน
ได้ค่ากำลังอัดประลัยไม่ต่ำกว่า 300 กก./ตร.ม.)
4. เหล็ก WIRE MESH มาตรฐาน มอก. 737-2531 หรือ 747-2531
5. เหล็กเสริมคอนกรีตเส้นกลมผิวเรียบ ชั้นคุณภาพ SR24 มาตรฐาน มอก. 20-2543
เหล็กเสริมคอนกรีตเส้นขมอ้อย ชั้นคุณภาพ SD40 มาตรฐาน มอก. 24-2536, มอก. 24-2548
6. กรณีข้อกำหนดมาตรฐานขัดแย้งแบบก่อสร้างที่ใช้ประกอบโครงการก่อสร้างให้ปรึกษาช่างควบคุมงานและคณะกรรมการตรวจรับพัสดุ
ให้ยึดข้อวินิจฉัยและดุลพินิจของคณะกรรมการตรวจรับพัสดุเป็นที่สิ้นสุด

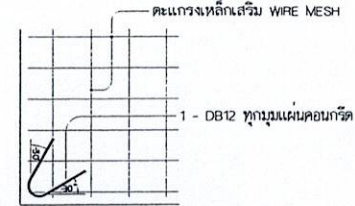

ขยายการเสริมเหล็กกันร้าว
SCALE 1:50

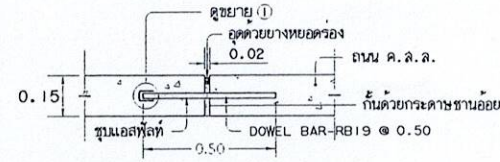

EXPANSION JOINT 1:20
(ทุกระยะ ไม่นเกิน 60.00 ม.)

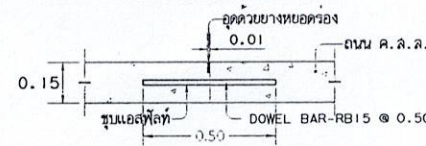

CONTRACTION JOINT 1:20
(ทุกระยะ 6.00 ม.)

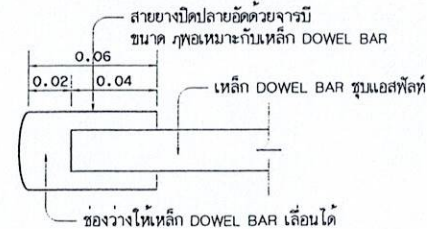

รูปตัด I-I
SCALE 1:2.5



แบบแปลนประกอบสัญญาจ้าง เลขที่ ทน.อบ. 247/2565
ลงวันที่ 13 พ.ค. 2569
(ลงชื่อ) _____
(ลงชื่อ) _____
(ลงชื่อ) _____
(ลงชื่อ) _____

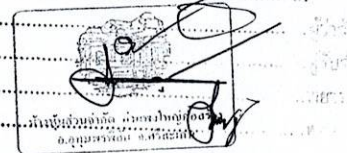

สำเนาถูกต้อง

(นางสาวอรุณมาณี เสงถอง)
ผู้จัดการงานทั่วไปปฏิบัติการ



ส่วนควบคุมการก่อสร้าง
สำนักช่าง เทศบาลนครอุบลราชธานี

กำกับชื่อ		
ครั้งที่	วันที่	ผู้กำกับ
สำรวจ		เขียนแบบ
(นายวิศิษฐ์ ทองธนา)		(นางสาวสุวิภา ทรัพย์)
ดูรายละเอียดสำรวจ		ดูรายละเอียดโดย
ออกแบบ		
(นายวิบูลย์ ทองสรสุด)		จัดการเอกสารรายการ
ตรวจ		
(นายวิบูลย์ สุระชัย)		จัดการเอกสารรายการ
ตรวจ		
(นายวิบูลย์ สมสา)		หัวหน้าช่างควบคุมการก่อสร้าง
เห็นชอบ		
(นายสมภาร พากุลศรี)		หัวหน้าช่างควบคุมการก่อสร้าง
เห็นชอบ		
(นายพีระ จงสวัสดิ์)		ผู้ควบคุมการก่อสร้าง
เห็นชอบ		
(นายสุคนธ์ ทรัพย์พนม)		ผู้ควบคุมการก่อสร้าง
เห็นชอบ		
(นายสมาน แก้วสง)		รองหัวหน้าช่างควบคุมการก่อสร้าง
โครงการ	ปรับปรุงถนนค.ส.ล.และระบบระบายน้ำ	
	ซอยสวนพลูสิทธิ์ 9	
	(ช่วงซอยสวนพลูสิทธิ์ 11 - ทางเข้าวัดหัววังหิน)	
สถานที่	ค.ในเรือง อ.เมือง จ.อุบลราชธานี	
แบบเลขที่	แปลน ถนบน ค.ส.ล. หนา 0.15 ม.	
แบบครั้งที่	แบบฉบับที่	
18/2569/68	4	

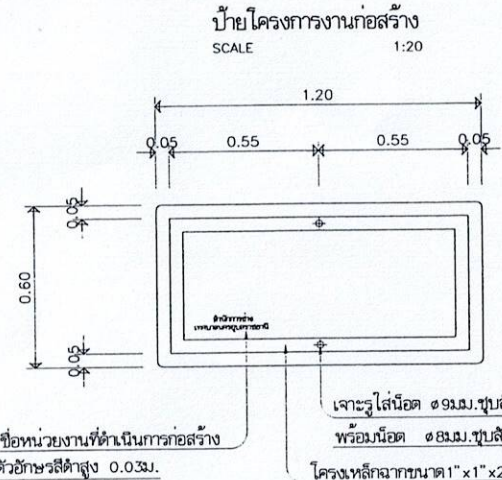
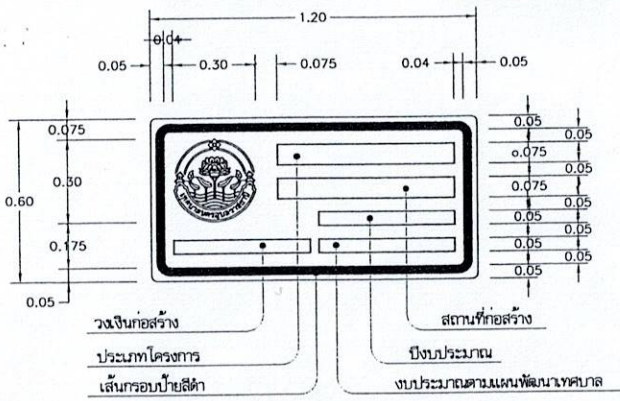

ด้านหลังบ้ายโครงการ
SCALE 1:20

ปิดด้วยแผ่นเหล็ก หนา 3.23มม.



ต้นฉบับ

รายการประกอบแบบ

- มีติดงา มีหน่วยเป็นเมตร นอกจากระบุไว้เป็นอย่างอื่น
- บ้ายเป็นแผ่นเหล็กขุดลึงกะสี หนา 1.23มม. และทาสีกันสนิมอย่างน้อย 2 ครั้ง และทำกับด้วยลึงขาวอย่างน้อย 2 ครั้ง
- พื้นบ้ายและตัวอักษร ให้ใช้แผ่นวัสดุสะท้อนแสง
- ตัวอักษรและตัวเลขที่ใช้เขียนข้อความลงในแผ่นบ้าย ให้ใช้ตัวอักษรตามมาตรฐาน เครื่องหมายจราจรแสดงตัวอักษรและตัวเลข
- ส่วนบนสุดของเสาเหล็ก ให้ปิดด้วยแผ่นเหล็ก หนา 2.33มม. (เชื่อมโดยรอบ) และให้ทาสีเหมือนเสาเหล็กทุกประการ
- สีขาวและสีดำที่ใช้ทาสีบนและแผ่นบ้ายโครงการ ให้ใช้สีน้ำมัน
- ส่วนที่เป็นโลหะ ให้ทาสีด้วยสีกันสนิม 2 ครั้ง แล้วทาสีน้ำมัน 2 ครั้ง
- มาตรฐานตัวอักษรและตัวเลขนี้เป็นมาตรฐานที่จะขยายหรือย่อส่วน ให้เป็นขนาดอื่นๆ เพื่อให้งานในบ้ายทุกประเภทต่อไป
- การจัดระยะห่างระหว่างตัวอักษร (ช่องไฟ) และตัวเลข ให้มีความเหมาะสม ตามขนาดของรูปร่างตัวอักษรวันแต่ในกรณีที่มีพื้นที่บรรจุข้อความจำกัด อนุโลมให้ลดระยะห่างลงตามสัดส่วนที่เหมาะสม
- การจัดระยะห่างให้วัดจากด้านบนของเส้นที่เป็นแนวตั้ง ไม่รวมหัวที่มีลักษณะกลม แต่ถ้าวัดเป็นด้านที่ไม่มีเส้นเป็นแนวตั้งก็ให้วัดจากด้านบนสุด

แบบตัวอย่างตัวอักษร

ก ข ช ค ต ข ง จ ฉ ช ช
 ฉ ฎ ฐ ท ฒ ณ ต ต ถ ท ธิ
 น บ ป ฟ ฎ ฎ ฝ พ ฟ ภ ม
 ย ร ล ว ศ ส ษ ห ฬ อ ฮ
 ๑ ๒ ๓ ๔ ๕ ๖ ๗ ๘ ๙ ๐
 1 2 3 4 5 6 7 8 9 0
 A B C D E F G H I J K L M
 N O P Q R S T U V W X Y Z



ส่วนควบคุมการก่อสร้าง
 ลำปางช้าง เทศบาลนครอุบลราชธานี

กำกับโดย		
ครั้งที่	วันที่	ผู้กำกับ
สำรวจ	เขียนแบบ	
(นายสุวิทย์ ทองอ่อน) ผู้อำนวยการสำรวจ	(นายสุวิทย์ ธรรมสาร) ผู้อำนวยการเขียนแบบ	
ออกแบบ		
(นายบุญญา ทองสวัสดิ์) วิศวกรโยธาชำนาญการ		
ตรวจ		
(นายวิเชน สุระชัย) วิศวกรโยธาชำนาญการ		
ตรวจ		
(นายวิไล ธิงสา) หัวหน้าช่างควบคุมการก่อสร้าง		
เห็นชอบ		
(นายสมิทธิ์ พายุบุตร) ผู้อำนวยการสำนักงานเขตเมือง		
เห็นชอบ		
(นายพีร จงกลรัตน์) ผู้อำนวยการสำนักงานเขตเมือง		
เห็นชอบ		
(นายสุภาวดี เพทายพนาวิจิตร) ปลัดเขตเมือง		
เห็นชอบ		
(นายสมิทธิ์ แก้วสิงห์) รองนายกเทศมนตรีพิเศษบริหารงาน เขตเมืองนครอุบลราชธานี		
โครงการ	ปรับปรุงถนนค.ส.น.และระบบระบายน้ำ ซอยสรรพสิทธิ์ 9 (ช่วงซอยสรรพสิทธิ์ 11 - ทางเข้าวัดแก้ววังหิน)	
สถานที่	ต.ในเมือง อ.เมือง จ.อุบลราชธานี	
แบบลง	บ้ายโครงการงานก่อสร้าง	
แบบลงที่	แบบลงที่	
๒259/68		5